



# KLETON

LA QUALITÉ AU CŒUR DES INDUSTRIES



376 chemin Larocque,  
Sallabery-De-Valleyfield, Qc J6T 4C5  
[mpicard@oxygene-regional.qc.ca](mailto:mpicard@oxygene-regional.qc.ca)  
[gcourchesne@oxygene-regional.qc.ca](mailto:gcourchesne@oxygene-regional.qc.ca)  
[yangaboury@oxygene-regional.qc.ca](mailto:yangaboury@oxygene-regional.qc.ca)  
[scourchesne@oxygene-regional.qc.ca](mailto:scourchesne@oxygene-regional.qc.ca)  
[www.oxygene-regional.qc.ca](http://www.oxygene-regional.qc.ca)



# FABRIQUÉ SELON VOS BESOINS

Lorsque la norme ne suffit pas,  
K sur mesure est là.

Chez Kleton, nous comprenons que chaque espace de travail comporte ses propres défis. C'est pourquoi nous proposons des solutions de fabrication sur mesure, adaptées à vos spécifications et construites avec la même qualité robuste que celle qui a fait la réputation de Kleton.

Que vous souhaitiez modifier l'un de nos produits ou donner vie à votre propre concept, notre équipe est prête à fabriquer la solution qui répond à vos besoins.

Modèle en stock

K sur mesure

## Les personnalisations les plus populaires :

- Portes à lanières
- Chariots à plateforme
- Barrières de sécurité & butoirs
- Armoires pour bouteilles de gaz
- Établis
- Chariots à tablette
- Cloisons grillagées
- Et plus...



**Kleton fabrique tous ses produits avec qualité et fiabilité!**

Rechercher le symbole KLETON sur mesure partout dans le catalogue. Il vous indique quels produits peuvent être personnalisés pour répondre à vos besoins spécifiques.

# LA QUALITÉ AU COEUR DES INDUSTRIES

Chez KLETON, nous croyons que votre équipement industriel devrait travailler aussi fort que vous. Depuis 1983, nous sommes fiers de fournir et de fabriquer des produits de manutention et OEM qui ont la confiance des Canadiens partout au pays.

Qu'il s'agisse de chariots ou de rangement robustes, ou de composants entièrement personnalisés, notre équipement est construit pour durer et conçu pour assurer la sécurité, la durabilité et les performances réelles. Que vous gériez un entrepôt, un atelier ou une chaîne de production, nous vous aidons à maintenir votre activité en mouvement.



# Renforcer l'industrie de fabrication canadienne

# LA MISSION DE KLETON

Chez Kleton, nous sommes fiers d'investir dans l'avenir de la fabrication canadienne. Nos installations subissent une transformation majeure avec l'ajout de systèmes de découpe au laser de pointe, de stations de soudage améliorées et d'une chaîne de peinture entièrement modernisée. Ces améliorations nous permettent de fabriquer avec plus de rapidité, de précision et d'uniformité, répondant ainsi à la demande croissante de produits fabriqués au Canada sans compromis.



*TruLaser Tube 7000*



*Trumpf Trumatic 5000*



*TruBend Cell 500*



*Nouvelle peinture d'extérieur*

**KLETON**

# INDEX RAPIDE

**ÉCHELLES ROULANTES, ESCABEAUX & PLATEFORMES 4**



**ENTREPÔT ET RANGEMENT 13**



**SÉCURITÉ EN ENTREPÔT 82**



**RANGEMENT POUR ENTREPÔT 103**



**MOBILIER INDUSTRIEL 144**



**ÉQUIPEMENT POUR BARILS 175**



**POMPES POUR BARILS & ACCESSOIRES 181**



**OUTILS POUR EMBALLAGE 190**



# ÉCHELLES ROULANTES, ESCABEAUX & PLATEFORMES



Escabeaux et plateformes.....	5
Échelles roulantes & tabouret.....	6
Échelles roulantes .....	7, 8, 10
Échelle à neige et de liaison.....	9
Nacelles élévatrices.....	11





## PLATEFORMES DE TRAVAIL

- Cadre soudé en acier tubulaire de 1"
- Soulève les travailleurs à des hauteurs de travail confortables
- Fournit une base solide autour de la machinerie et autres zones de travail
- Fini en polyuréthane bleu Kleton
- Marches antidérapantes en acier qui ne colmatent pas
- Conformes à la norme ANSI A14.7

**CAPACITÉ  
800 LB**

No modèle	Dim. marche supérieure la" x p"	Hauteur" marche supérieure	Poids lb
VC127	24 x 32	6	28
VC128	32 x 32	6	34
VC129	24 x 32	12	32
VC130	32 x 32	12	38

## PIÈCES DE RECHANGE

No modèle **VC055**, Pied en caoutchouc



## ESCABEAUX

- Cadre soudé en acier tubulaire de 1"
- Escabeau roulant muni de roulettes à immobilisation automatique de 3"
- Marches antidérapantes en acier qui ne colmatent pas
- Fini en polyuréthane bleu Kleton
- Conformes à la norme ANSI A14.7

**CAPACITÉ  
300 LB**

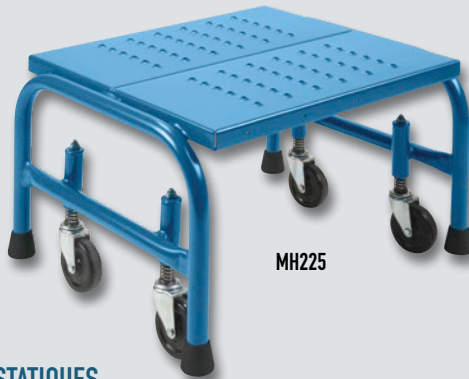

MH225

## ESCABEAUX STATIQUES

No modèle	Dim. hors tout la" x p" x h"	Marche supérieure la" x p"	Poids lb
MH228	20 x 16 x 12	18 x 16	11
MH229	24 x 16 x 12	22 x 16	13
MH230	32 x 16 x 12	30 x 16	16

## ESCABEAUX ROULANTS

No modèle	Dim. hors tout la" x p" x h"	Marche supérieure la" x p"	Poids lb
MH225	20 x 16 x 12	18 x 16	17
MH226	24 x 16 x 12	22 x 16	19
MH227	32 x 16 x 12	30 x 16	22

## PIÈCES DE RECHANGE

No modèle **MA790**, Roulette pivotante de 3" à ressort

No modèle **VC055**, Pied en caoutchouc

## ESCABEAUX ROULANTS TILT-N-ROLL

- Cadre soudé en acier tubulaire de 1"
- Poignée qui permet de déplacer l'escabeau roulant à l'aide de deux roulettes de 4"
- Marches antidérapantes en acier qui ne colmatent pas
- Fini en polyuréthane bleU KLETON
- Conformes à la norme ANSI A14.7
- Dernière marche: 22" la x 16" p

**CAPACITÉ  
300 LB**



No modèle	Nbre de marches	Dim. marches la" x p"	Haut. dernière marche"	Poids lb	Dim. de la base la" x p"
VC335	1	22 x 8	12	24	29 x 16
VC336	2	22 x 8	19	33	29 x 24



# ÉCHELLES ROULANTES & TABOURET



MA613

## ÉCHELLES ROULANTES DE 24" DE LARGEUR

- Cadre soudé en acier tubulaire de 1"
- Conçue pour les salles d'archives, les bureaux et les entrepôts
- Se roule en position et se verrouille fermement au plancher
- Roulettes qui se rétractent sous le poids de l'opérateur pendant que les pieds avec bout en caoutchouc prennent place
- Marches antidérapantes en acier qui ne colmatent pas
- Fini en polyuréthane bleu Kleton
- Certifié CSA selon la norme ANSI A14.7

CAPACITÉ  
300 LB



MA612

No modèle	Nbre de marches	Dim. marche la" x p"	Hauteur marche supérieure"	Marche supérieure la" x p"	Base la" x p"	Poids lb
MA612	2	22 x 8	19	22 x 16	24 x 26	32
MA613	3	22 x 8	28	22 x 16	24 x 30	42
MH279	4	22 x 8	37	22 x 16	24 x 37	52
MA615	5	22 x 8	46	22 x 16	24 x 41	61

### PIÈCES DE RECHANGE

No modèle MA790, Roulette pivotante de 3" à ressort

No modèle VC055, Protecteur de pattes en caoutchouc

## ÉCHELLES ROULANTES DE 20" DE LARGEUR

- Cadre soudé en acier tubulaire de 1"
- Idéale pour les endroits où on doit monter pour atteindre des matériaux
- Se roule facilement en position et se bloque fermement au plancher pour une sécurité maximale
- Fonctionne sur des roulettes à ressort
- Roulettes qui se rétractent sous le poids de l'opérateur pendant que les pieds en caoutchouc prennent place
- Marches antidérapantes en acier qui ne colmatent pas
- Fini en polyuréthane bleu Kleton
- Conformes à la norme ANSI A14.7
- Dimensions marche: 18" x 8"
- Marche supérieure 18" x 16"

CAPACITÉ  
300 LB

VC131



No modèle	Nbre de marches	Hauteur marche supérieure"	Base la" x p"	Poids lb
VC131	2	19	20 x 26	28
VC132	3	28	20 x 30	38
VC133	4	37	20 x 37	48
VC134	5	46	20 x 41	57

### PIÈCES DE RECHANGE

No modèle MA790, Roulette pivotante de 3" à ressort

No modèle VC055, Protecteur de pattes en caoutchouc

## TABOURET EN ACIER ROBUSTE

- Possède deux plateformes antidérapantes
- Roulettes à immobilisation automatique se rétractant lorsqu'on applique une légère pression
- Plateforme du dessus de 11" de diamètre et celle du bas, 13-1/2"
- Base d'un diamètre de 17-1/4" et entourée d'un butoir pour protéger murs et mobilier
- Hauteur hors tout: 16-1/2"
- Poids: 12 lb
- Couleur: noir

No modèle ON528

CAPACITÉ  
330 LB





## ÉCHELLE ROULANTE

- Idéale pour les endroits où on doit atteindre des matériaux volumineux
- Se roule facilement en position et se bloque fermement au plancher pour une sécurité maximale
- Échelle fonctionnant sur des roulettes à immobilisation automatique
- Sous le poids de l'utilisateur les roulettes se rétractent et les pieds en caoutchouc prennent place
- Marches en acier antidérapant qui ne colmatent pas
- Cadre solide en acier tubulaire de 1"
- Fini en polyuréthane bleu Kleton
- Fabriquée avec des mains courantes pour un soutien supplémentaire

Note: l'échelle ne devrait pas être utilisée comme plateforme de travail

VD441

**CAPACITÉ  
300 LB**

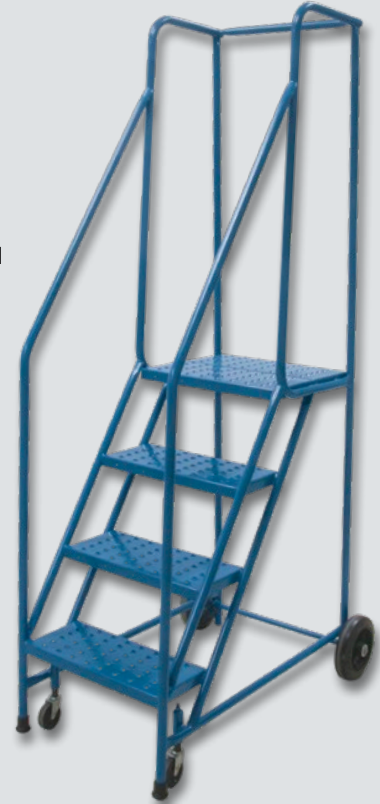

No modèle	Nbre de marches	Hauteur hors tout"	Dim. de plateforme h" x p"	Poids lb
VD441	4	78	37 x 16	73
VD442	5	87	46 x 16	82
VD443	6	95	55 x 16	92

## ÉCHELLES ROULANTES D'ACCÈS AUX REMORQUES

- Assure un accès sûr et sécuritaire aux grands fourgons/remorques
- Fabrication en acier entièrement soudé, est expédiée préassemblée et prête pour l'utilisation
- Accès par l'avant avec un système de chaîne/crochet
- Marches antidérapantes qui ne se colmatent pas
- Roues anticrevasion de 10" à l'arrière
- Poignées rabattables à l'avant pour manoeuvrer aisément l'échelle
- Fini durable émail bleu KLETON
- Fabriquée conformément à la norme de sécurité ANSI A14.7
- Marche supérieure: 22" x 16"
- Dimensions Marche: 22" x 8"



**CAPACITÉ  
300 LB**

M0010

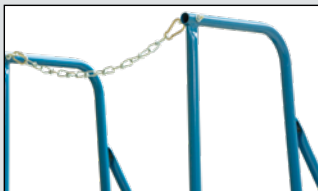
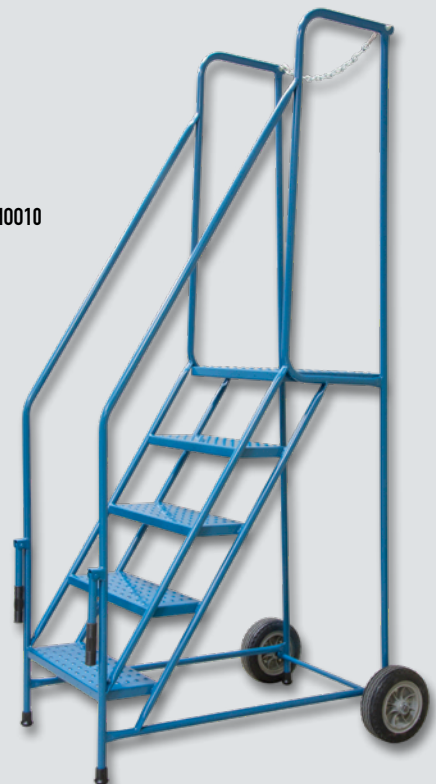

No modèle	Nbre de marches	Hauteur marche supérieure"	Base la" x p"	Poids lb
M0010	4	37	33 x 40	78
M0011	5	46	33 x 46	89
M0012	6	55	33 x 51	100



# ÉCHELLES ROULANTES

## ÉCHELLES ROULANTES AVEC ROULETTES AVANT À RESSORT

- Cadre soudé en acier tubulaire de 1"
- Idéale pour les endroits où on doit monter pour atteindre des matériaux
- Se roule facilement en position et se bloque fermement au plancher pour une sécurité maximale
- Échelles de 2 à 6 marches qui fonctionnent sur des roulettes à ressort
- Les roulettes se rétractent sous le poids de l'opérateur et les pieds en caoutchouc prennent place
- La première marche des échelles de 8 à 16 marches actionne le mécanisme de blocage (descendez et appuyez le pied sur la marche du bas pour que l'échelle redevienne mobile)
- Marches antidérapantes en acier qui ne colmatent pas
- Fini en polyuréthane bleu Kleton
- Certifié CSA selon la norme ANSI A14.7

CAPACITÉ  
300 LB



MA617

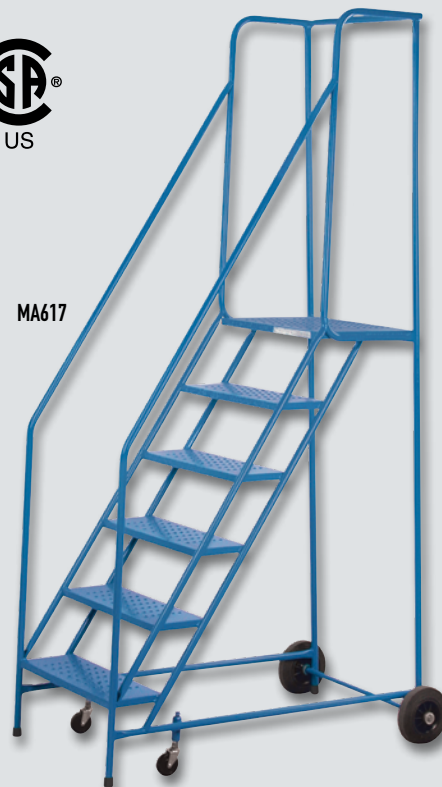

### AVEC ROULETTES AVANT À RESSORT

No modèle	Nombre de marches	Dim. marche la" x p"	Hauteur marche supérieure	Marche supérieure la" x p"	Dimensions hors tout de la base la" x p" x h"	Poids lb
MA614	4	22 x 8	37	22 x 16	30 x 36 x 78	78
MA616	5	22 x 8	46	22 x 16	30 x 46 x 87	89
MA617	6	22 x 8	55	22 x 16	30 x 51 x 95	100

### PIÈCES DE RECHANGE

No modèle MA790, Roulette pivotante de 3" à ressort

No modèle VC055, Pied en caoutchouc

No modèle MH297, Roue de 8" en caoutchouc

## ÉCHELLES ROULANTES AVEC MÉCANISME DE BLOCAGE

- Cadre soudé en acier tubulaire de 1"
- Idéale pour les endroits où on doit monter pour atteindre des matériaux
- Se roule facilement en position et se bloque fermement au plancher pour une sécurité maximale
- Échelles de 2 à 6 marches qui fonctionnent sur des roulettes à ressort
- Les roulettes se rétractent sous le poids de l'opérateur et les pieds en caoutchouc prennent place
- La première marche des échelles de 8 à 16 marches actionne le mécanisme de blocage (descendez et appuyez le pied sur la marche du bas pour que l'échelle redevienne mobile)
- Marches antidérapantes en acier qui ne colmatent pas
- Fini en polyuréthane bleu Kleton
- Certifié CSA selon la norme ANSI A14.7

CAPACITÉ  
300 LB



MA622

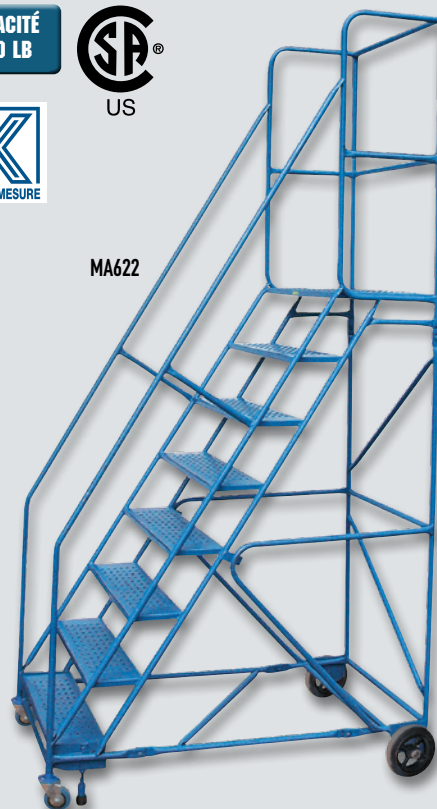

### AVEC MÉCANISME DE BLOCAGE

No modèle	Nombre de marches	Dim. marche la" x p"	Hauteur marche supérieure	Marche supérieure la" x p"	Dimensions hors tout de la base la" x p" x h"	Poids lb
MA622*	8	30 x 8	72	30 x 16	38 x 60 x 113	180
MA623*	10	30 x 8	89	30 x 16	38 x 72 x 130	230
MA624*	12	30 x 8	109	30 x 16	38 x 80 x 149	250
MA625*	14	30 x 8	128	30 x 16	38 x 93 x 167	275
MA626*	16	30 x 8	144	30 x 16	38 x 104 x 185	305

\* Expédiées démontées, facile à assembler

### PIÈCES DE RECHANGE

No modèle MC305, Roulette pivotante de en caoutchouc 4" pour échelles de 8 marches et plus

No modèle VC055, Pied en caoutchouc

No modèle MH297, Roue en caoutchouc de 8"

# ÉCHELLE À NEIGE ET DE LIAISON



## ÉCHELLE À NEIGE

- Facilite le déneigement en toute sécurité des toits des véhicules de transport de marchandises, évitant ainsi les risques pendant le transport
- Garde-corps et plate-forme solide qui améliorent la stabilité et réduisent les risques de glissade
- Marches dentelées qui empêchent l'accumulation de neige et de glace, garantissant ainsi une marche claire et sécuritaire
- Fabrication durable en acier robuste entièrement soudé
- Acier revêtu de polyuréthane qui résiste aux intempéries pour des performances fiables et une grande longévité
- Chaînes de sécurité amovibles permettant d'entrer et de sortir de la plate-forme en toute sécurité
- Roues pneumatiques à blocage latéral qui permettent de manœuvrer en douceur et de repositionner facilement
- Testé avec un facteur de sécurité de 1,5 pour la capacité
- Recommandé pour un seul opérateur à la fois
- L'unité est expédiée sur une remorque à plateau et doit être chargée et déchargée à l'aide d'une grue
- Matériau du cadre: Acier
- Nbre de marches: 10
- Hauteur de la plateforme: 99"
- Profondeur de la plateforme: 85-1/2"
- Largeur de la marche: 48"
- Type de marche: Strié
- Matériau de roue: Pneumatique
- Hauteur de la marche: 10"
- Angle de la marche d'échelle: 50°
- Hauteur du garde-corps: 40.5"
- Dimensions de la plateforme: 85,5" p x 48" la
- Dimensions hors tout: 85,5" p x 48" la x 140-1/4" h
- Poids: 1600 lb.

No modèle **VD708**

Prix sur demande



CAPACITÉ  
300 LB



## ÉCHELLES DE LIAISON

- Assure un accès sécuritaire et efficace aux convoyeurs, tuyaux et équipements, améliorant ainsi la sécurité et la productivité au travail
- Fabriqué en acier robuste, entièrement soudée, garantissant une solidité et une durabilité exceptionnelles
- Marches et plate-forme antidérapantes qui réduisent le risque de glissades et de chutes dans les zones à circulation intense
- Trous de montage pré-perçés permettant une installation au sol rapide et sécuritaire
- Revêtement en polyuréthane durable qui protège contre la corrosion pour une utilisation fiable à l'intérieur et à l'extérieur
- Construit avec un facteur de sécurité de 4:1 pour une fiabilité accrue
- Design personnalisable répondant aux besoins et exigences spécifiques des utilisateurs
- Portée hors tout: 38-1/8"
- Hauteur de la plateforme: 38-1/8"
- Profondeur de la plateforme: 22"
- Largeur de la marche: 22"
- Nbre de marches: 3
- Profondeur de marche: 8"
- Hauteur de marche: 10-1/2"
- Angle de marche: 54°
- Hauteur de rampe: 43"
- Dimensions hors tout: 90" la x 27" p x 73-3/8" h
- Poids: 158 lb
- Fini: Polyuréthane

No modèle **VD709**

Prix sur demande

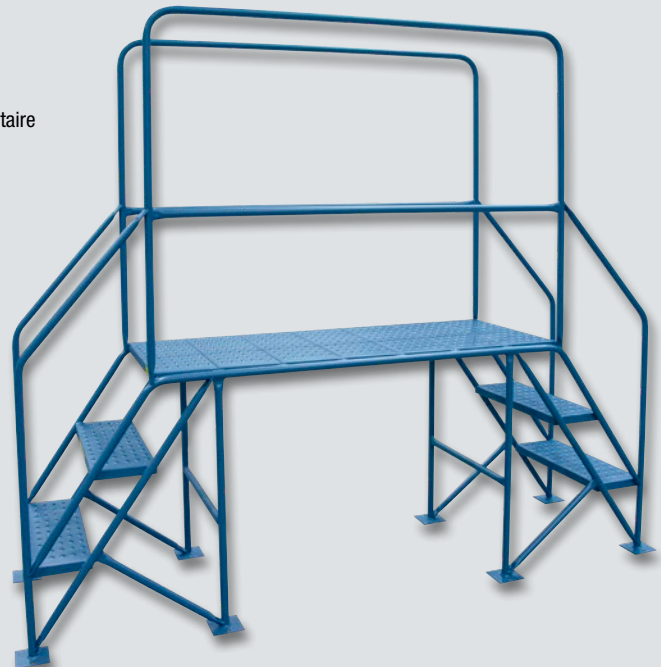

CAPACITÉ  
300 LB





# ÉCHELLES ROULANTES

## ÉCHELLES "TILT-N-ROLL"

- Cadre soudé en acier tubulaire de 1"
- Design équilibré qui permet d'incliner l'échelle en position de roulement
- Bouge facilement sur deux roulettes de 4" de diamètre
- Marches antidérapantes en acier qui ne colmatent pas
- Rampes d'une hauteur de 30" avec des marches en métal déployé d'une largeur de 24"
- Marche supérieure surdimensionnée de 24" x 24" pour plus de liberté de mouvement de l'utilisateur
- Pattes avec pieds en caoutchouc qui retiennent l'échelle en toute sécurité pendant son utilisation
- Fini en polyuréthane bleu Kleton
- Conformes à la norme ANSI A14.7
- Dimension marche: 22" x 8"
- Hauteur marche: 9"
- March supérieure: 22" x 24"

**CAPACITÉ  
300 LB**



Plateau à outil en option



No modèle	Nbre de marches	Hauteur marche supérieure"	Hauteur rampe du haut"	Dimensions hors tout la" x p" x h"	Poids lb
MD603	3	27	30	25 x 44 x 57	70
MD604	4	38	30	25 x 50 x 68	81
MD605	5	47	30	25 x 56 x 77	93
MD606	6	56	30	25 x 62 x 86	105

### PIÈCES DE RECHANGE

No modèle **MH242**, Plateau à outils (en option)

No modèle **VC055**, Pied en caoutchouc

No modèle **ML334**, Roulette fixe en caoutchouc de 4"

## ÉCHELLES ROULANTES POUR L'ENTRETIEN ET LES MÉCANICIENS

**CAPACITÉ  
300 LB**



- Cadre soudé en acier tubulaire de 1"
- Base à empattement double qui permet au travailleur de rejoindre les endroits difficiles d'accès
- Il suffit de l'incliner, ensuite de rouler pour faciliter la manoeuvre sur des surfaces cahoteuses
- Marche supérieure surdimensionnée de 22" x 24" pour faciliter les mouvements de l'utilisateur
- Plateau à outils amovible de 10" p x 24" la qui peut être installé sur un des 3 côtés, compris
- Marches antidérapantes en acier qui ne colmatent pas
- Fini en polyuréthane bleu Kleton
- Conformes à la norme ANSI A14.7
- Dimension marche: 22" x 8"
- Hauteur marche: 9"
- Marche supérieure: 22" x 24"

Comprend un plateau à outils amovible de 10" x 24" qui peut être installé sur un des trois côtés



No modèle	Nbre de marches	Hauteur marche supérieure"	Hauteur rampe du haut"	Dimensions hors tout la" x p" x h"	Poids lb
MH212	3	28	30	24 x 44 x 58	85
MH213	4	38	30	24 x 50 x 68	98
MH214	5	47	30	24 x 56 x 77	112
MH215	6	57	30	24 x 68 x 87	125

### PIÈCES DE RECHANGE

No modèle **MH242**, Plateau à outils (en option)

No modèle **VC055**, Pied en caoutchouc

No modèle **ML334**, Roulette fixe en caoutchouc de 4"



## ÉCHELLES PORTATIVES ET PLIABLES

**CAPACITÉ  
350 LB**

- Pliable et verrouillable, ce qui permet d'économiser de l'espace de rangement lorsque inutilisée
- Construction soudée
- Facile à manoeuvrer
- Angle de 58° et marches de 7" de profondeur pour faciliter la montée
- Marches antidérapantes en acier qui ne colmatent pas
- Se verrouille en position pliée ou ouverte

No modèle	Nbre de marches	Hauteur marche supérieure"	Dim. ouverte la" x p"	Dim. pliée la" x lo" x h"	Poids lb
VC436	2	20	24 x 17	24 x 10 x 41	30
VC437	3	30	24 x 23	24 x 10 x 52	35
VC438	4	40	24 x 30	24 x 10 x 65	42

### PIÈCES DE RECHANGE

No modèle **VC439**, Roulette en polyuréthane 4"

No modèle **VC440**, Pied en caoutchouc

# NACELLES ÉLÉVATRICES



MD444



La nacelle élévatrice pour travaux en hauteur KLETON surpasse la norme de sécurité ASME B56.1 lorsqu'un harnais de sécurité et une longe sont portés.

**CAPACITÉ  
1000 LB**



- Fabrication entièrement soudée avec plateforme en acier antidérapant de calibre 14 et cadre en acier tubulaire d'un diamètre de 1-1/4"
- Transforme n'importe quel chariot élévateur en nacelle élévatrice sécuritaire et efficace
- Les fourches glissent facilement dans les canaux et sont attachées avec des chaînes de sécurité
- Barrière de sécurité rattachée à la plateforme
- Écran de sécurité de 72" qui éloigne l'opérateur et son équipement du mécanisme de levage
- Fini en polyuréthane bleu Kleton

No modèle	Hauteur des côtés"	Ouverture des canaux pour fourches"	Canaux (centre à centre)"	Dimensions hors tout la" x p" x h"	Poids lb
MD444	42	7 x 3	26	36 x 36 x 72	230
MH800	42	7 x 3	26	48 x 48 x 72	300

## INTERRUPTEUR D'URGENCE

- Interrupteur d'urgence sur la plateforme de travail
- Permet d'arrêter le chariot élévateur immédiatement en cas d'urgence
- Boîtier de commande pour la plateforme, boîtier enfichable pour le chariot et un fil extensible de 6' à 20'
- Facile à installer
- Recommandé pour la plateforme de travail des modèles **MD444** et **MH800**

No modèle **MD328**

MD328  
Interrupteur d'urgence



## PLATEAUX À OUTILS EN OPTION

No modèle	Dimensions hors tout la" x p" x h"	Pour utiliser avec modèle	Poids lb
MI787	36 x 4 x 3	MD444	6
MI788	46 x 4 x 3	MH800	7

MD948  
Cage protectrice pour tubes fluorescents en option

## CAGE PROTECTRICE POUR TUBES FLUORESCENTS EN OPTION

No modèle	Dimensions hors tout la" x p" x h"	Poids lb
MD948	15 x 15 x 43	25



## ENSEMBLE DE ROULETTES EN OPTION

No modèle	Description	Poids lb
MD338	Deux roulettes phénoliques fixes de 6" et deux roulettes phénoliques pivotantes de 6"	22

- L'ensemble de roulettes permet à une personne de déplacer la plateforme sans l'aide d'un chariot élévateur à fourches
- Compatible avec **MD444** et **MH800**

# FABRICATION SOLIDE À LA FAÇON

# KLETON



## PERSONNALISER...

- Portes à lanières souples
- Chariots à plateforme
- Barrières de sécurité
- Bornes de protection
- Armoires pour cylindres de gaz
- Établis
- Chariots à tablettes
- et plus...

*Appelez aujourd'hui  
avec vos spécifications!*

# KLETON



**Kleton fabrique tous ses produits avec qualité et fiabilité!**

Rechercher le symbole KLETON sur mesure partout dans le catalogue. Il vous indique quels produits peuvent être personnalisés pour répondre à vos besoins spécifiques.

# ENTREPÔT & RANGEMENT

Transpalettes hydrauliques.....	14-16
Transpalettes hydrauliques à fourches longues .....	17
Transpalettes spécialisés.....	18-19
Lève-palette manuel à ciseaux.....	20
Tables élévatrices hydrauliques.....	21-24
Équipement pour la manutention des palettes ..	25-26
Plateforme de levage à ressorts et grue d'établi pliante ...	27
Palans à chaîne .....	28
Palans à levier .....	29
Chariots ajustables.....	30
Diabes et chariots à cylindres.....	31-40
Attaches et couvertures de déménagement.....	40-41
Chariots basculeurs en polyéthylène.....	42
Chariots-caisses & conteneurs autobasculants .....	43
Chariots-caisses en poly .....	44
Chariots-caisses & chariots grillagés .....	45
Chariots grillagés .....	45-47
Chariots de sécurité .....	48
Chariots à tablettes entièrement soudés.....	49
Chariots à tablettes démontés .....	50-51
Chariots surbaissés.....	52
Chariots et chariots à cueillette.....	53
Chariots et chariot de service mobile.....	54
Chariots ergonomiques à tablettes.....	55
Chariots utilitaires et à plateforme .....	55-67
Socles roulants .....	68-70
Chariots spécialisés .....	71-74
Chariots spécialisés et chariots.....	74
Roulettes .....	75-79
Bâches .....	80-81





# TRANSPALETTES

## TRANSPALETTES HYDRAULIQUES

La commande manuelle à trois fonctions (soulever, neutre et abaisser) et la poignée de sécurité annulaire à ressort et à redressement automatique augmentent le confort et facilitent le fonctionnement. Piston en chrome durci avec protecteur contre la poussière pour une performance fiable. Fini à revêtement en poudre durable.

- Bande de roulement en polyuréthane robuste liée au noyau en fonte des roues directrices et rouleaux qui offrent une performance supérieure
- Rouleaux en plastique robuste qui facilitent l'entrée et la sortie des palettes
- Fourches de 6-1/4" (158,75 mm) de large
- Hauteur abaissée du transpalette: 3-1/4"
- Hauteur élevée du transpalette: 7-3/4"
- Couleur: jaune
- Matériau du cadre: Acier
- Garantie limitée de un an

**CAPACITÉ**  
**5500 LB**

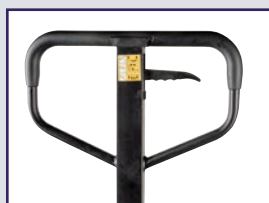

Commande manuelle à trois fonctions (soulever, neutre et abaisser) et poignée de sécurité à ressort et à redressement automatique.

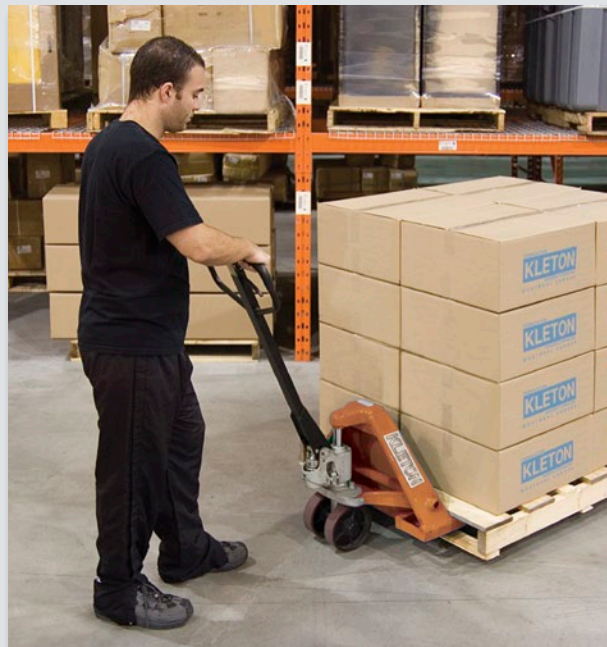

MP797

No modèle	Dim. hors tout des fourches		Largeur du cadre"	Poids lb
	Largeur"	Longueur"		
MP792	6-1/4	36	20-1/2	135
MP793	6-1/4	42	20-1/2	144
MP794	6-1/4	48	20-1/2	148
MP795	6-1/4	36	27	146
MP796	6-1/4	42	27	157
MP797	6-1/4	48	27	160
MP798*	6-1/4	48	27	150

\* Roues directrices et rouleaux à moyeu en nylon

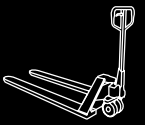

**CAPACITÉ**  
**5500 LB**

## TRANSPALETTES HYDRAULIQUES SÉRIE ROBUSTES

- Bande de roulement en polyuréthane robuste liée au noyau en fonte et rouleaux qui offrent une performance supérieure
- Fourches de 6-1/4" (158,75 mm) de large
- Hauteur abaissée du transpalette: 2-7/8"
- Hauteur élevée du transpalette: 7-3/4"
- Couleur: orange

No modèle	Dim. hors tout des fourches	
	largeur"	longueur"
MJ484	20-1/2	36
MJ485	20-1/2	42
MJ486	20-1/2	48
MJ487	27	36
MJ488	27	42
MJ489	27	48
ML372*	27	48

\* Roues directrices et rouleaux à moyeu en nylon



**CAPACITÉ**  
**6600 LB**

## TRANSPALETTES HYDRAULIQUES SÉRIE ROBUSTE

- Bande de roulement en polyuréthane robuste liée au noyau en fonte et rouleaux qui offrent une performance supérieure
- Double rouleaux pour faciliter le déplacement des charges extra lourdes
- Canaux de fourches renforcés pour une durabilité exceptionnelle
- Fourches de 6-1/4" (158,75 mm) de largeur
- Hauteur abaissée du transpalette: 2-7/8"
- Hauteur élevée du transpalette: 7-3/4"
- Couleur: bleu KLETON

No modèle	Dim. hors tout des fourches	
	largeur"	longueur"
MJ490	20-1/2	36
MJ491	20-1/2	42
MJ492	20-1/2	48
MJ493	27	36
MJ494	27	42
MJ495	27	48
ML373*	27	48

\* Roues directrices et rouleaux à moyeu en nylon



**CAPACITÉ**  
**11000 LB**

## TRANSPALETTES HYDRAULIQUES SUPER ROBUSTES

- Roues directrices et rouleaux robustes en nylon qui offrent une performance et une mobilité maximales
- Rouleaux doubles pour déplacer facilement les charges extra lourdes
- Garantie limitée de deux ans
- Matériau du cadre: Acier
- Largeur des fourches: 6-1/4"
- Hauteur élevée: 5,5"
- Hauteur abaissée: 3"
- Couleur: Orange

No modèle	Dim. hors tout des fourches	
	largeur"	longueur"
MO890	27	48

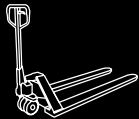

# TRANSPALETTES

## TRANSPALETTES HYDRAULIQUES À LEVÉE RAPIDE

- Seulement quatre actions de pompage nécessaires pour une élévation à pleine hauteur lorsque vide
- Pompe à deux vitesses qui bascule automatiquement au mode basse vitesse
- Permet aux fourches d'atteindre rapidement les palettes élevées pour une opération plus rapide
- Expédiée préassemblée
- Longueur des fourches: 48"
- Largeur du cadre: 27"
- Capacité: 5500 lb
- Matériau du cadre: Acier
- Largeur des fourches: 6-1/4"
- Hauteur élevée: 7-1/2"
- Hauteur abaissée: 3"
- Matériau de roue: Poly sur acier

No modèle	Largeur du cadre"	Longueur des fourches"
<b>MQ115</b>	20-1/2	36
<b>MQ116</b>	20-1/2	42
<b>MP775</b>	20-1/2	48
<b>MQ117</b>	27	36
<b>MQ118</b>	27	42
<b>MP776</b>	27	48
<b>MQ119*</b>	27	48

\* Roues directrices et rouleaux à moyeu en nylon



MQ115

## TRANSPALETTE À ROUES EN ACIER

- Roues et rouleaux en acier robustes assurent une performance durable et fiable dans des environnements industriels exigeants.
- Recommandé pour les fonderies, les ateliers d'usinage et les parcs à ferraille.
- Recommandé pour les fonderies, les ateliers d'usinage et les parcs à ferraille.
- Expédiée préassemblée
- Longueur des fourches: 48"
- Largeur du cadre: 27"
- Capacité: 5500 lb
- Matériau du cadre: Acier
- Largeur des fourches: 6-1/4"
- Hauteur élevée: 7,5"
- Hauteur abaissée: 3"
- Poids: 171 lb
- Couleur: Jaune

No modèle **MQ141**



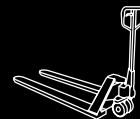

## TRANSPALETTES HYDRAULIQUES À FOURCHES LONGUES

- Bande de roulement en polyuréthane robuste liée au noyau en fonte des roues directrices et rouleaux entièrement en acier qui offrent une performance supérieure
- Rouleau en nylon qui facilite l'entrée et la sortie des palettes
- Largeur des fourches: 6-1/4"
- Hauteur abaissée: 3"
- Hauteur élevée du transpalette: 7-5/8"

No modèle	Dim. hors tout des fourches		Capacité lb	Couleur
	Largeur"	Longueur"		
MN723	27	72	3300	Jaune
MN459	27	72	5500	Jaune
MQ019	27	96	4400	Orange

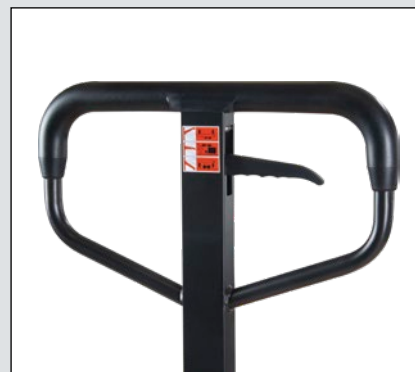

MN459

MQ019

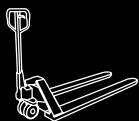

# TRANSPALETTES SPÉCIALISÉS

## TRANSPALETTES HYDRAULIQUES GALVANISÉS

- Roues directrices et rouleaux entièrement en nylon robuste qui offrent une performance et une mobilité supérieures
- Rouleaux en nylon qui facilitent l'entrée et la sortie des palettes
- Fourches de 6 1/4" (158,75 mm) de large
- Hauteur abaissée du transpalette: 3"
- Hauteur élevée du transpalette: 7 1/16"
- Fini galvanisé qui offre une résistance à la corrosion et est idéal pour les conditions humides et froides

MN648

CAPACITÉ  
5500 LB



No modèle	Dim. hors tout des fourches	
	largeur"	longueur"
MN648	27	42
MN059	27	48

## TRANSPALETTE HYDRAULIQUE EN ACIER INOXYDABLE

- Roues directrices et rouleaux entièrement en nylon robuste qui offrent une performance et une mobilité supérieures
- Rouleaux en nylon qui facilitent l'entrée et la sortie des palettes
- Fourches de 6-1/4" (158,75 mm) de large
- Hauteur abaissée du transpalette: 3"
- Hauteur élevée du transpalette: 7-1/16"
- L'acier inoxydable 304 est idéal pour les utilisations médicales, sanitaires, alimentaires, pharmaceutiques, et pour les conditions humides et froides

CAPACITÉ  
5500 LB



No modèle	Dim. hors tout des fourches	
	largeur"	longueur"
MN060	27	48

## TRANSPALETTE HYDRAULIQUE À PROFIL BAS

- Permet la manipulation de palettes et de conteneurs qui sont plus bas que la hauteur standard
- Bande de roulement en polyuréthane robuste liée au noyau en fonte des roues directrices et rouleaux entièrement en acier qui offrent une performance supérieure
- Rampe de sortie de 1-1/2" qui facilite la sortie des palettes
- Fourches de 6" (152 mm) de large
- Hauteur abaissée du transpalette: 2"
- Hauteur élevée du transpalette: 5-1/2"
- Couleur: orange

CAPACITÉ  
3300 LB

MN061

MP938



No modèle	Dim. hors tout des fourches	
	largeur"	longueur"
MP938	20-1/2	48
MN061	27	48

# TRANSPALETTES SPÉCIALISÉS

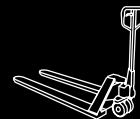

## TRANSPALETTE HYDRAULIQUE MULTIDIRECTIONNEL

- Des rouleaux Transrollers permettent des mouvements latéraux en plus du mouvement avant-arrière
- Bande de roulement en polyuréthane robuste liée au noyau en fonte des roues directrices qui offrent une performance supérieure
- Rouleaux à double charge, un avec bande de roulement en polyuréthane lié au noyau en fonte et un en nylon pour déplacer facilement les charges extra lourdes
- Rampe de sortie de 2-1/5" qui facilite la sortie des palettes
- Fourches de 6-1/4" (158,75 mm) de large
- Hauteur abaissée du transpalette: 3"
- Hauteur élevée du transpalette: 7-1/2"
- Capacité: jusqu'à 5500 lb en mode standard et jusqu'à 3300 lb en mode latéral
- Couleur: orange

**CAPACITÉ  
5500 LB**

No modèle	Dim. hors tout des fourches	
	largeur"	longueur"
MN062	27	48



## TRANSPALETTE HYDRAULIQUE À BALANCE NUMÉRIQUE

- Permet de peser des palettes et des conteneurs lors de leur manipulation
- Balance numérique Mettler Toledo homologuée cJL qui offre une précision maximale sur le poids des charges
- Bande de roulement en polyuréthane robuste liée au noyau en fonte des roues directrices et rouleaux qui offrent une performance supérieure
- Rouleaux en nylon qui facilitent l'entrée et la sortie des palettes
- Fourches de 6-5/8" (168 mm) de large
- Hauteur abaissée du transpalette: 3"
- Hauteur élevée du transpalette: 7-1/4"
- Couleur: Orange

No modèle	Dim. hors tout des fourches	
	largeur"	longueur"
MQ040	20-1/2	44-1/2
MN705	27	44-1/2
MQ041*	27	44-1/2

\* Comprend une imprimante intégrée

### PIÈCES DE RECHANGE

No modèle **MQ039**, Papier thermique



MQ040

## TRANSPALETTES HYDRAULIQUES

- Bande de roulement en polyuréthane robuste liée au noyau en fonte et rouleaux qui offre une performance supérieure
- Rouleaux en plastique robuste qui facilitent l'entrée et la sortie des palettes
- Longueur des fourches: 48"
- Capacité: 5500 lb
- Matériau du cadre: Acier
- Largeur des fourches: 6-1/4"
- Hauteur élevée: 7,75"
- Hauteur abaissée: 3,25"
- Couleur: Rouge

No modèle	Largeur du cadre
MQ052	21-1/2
MQ053	27



MQ052

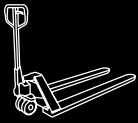

# TABLES ÉLÉVATRICES HYDRAULIQUES

## LÈVE-PALETTE MANUEL À CISEAUX

- Lève-palette manuel à ciseaux
- Pointe de fourche fermée et châssis renforcé assurant une performance longue durée
- Poignée ergonomique et confortable
- Cylindre unique pour une durabilité accrue et moins d'entretien
- Capacité: 3300 lb
- Hauteur élevée: 31-1/2"
- Hauteur abaissée: 3-3/8"
- Matériau du cadre: Acier
- Roues/rouleaux: Polyuréthane
- Hauteur du mat allongé: 65-1/2"



No modèle	Dimensions de la plateforme
MP565	45-1/4" lo x 20-1/4" la
MP566	45-1/4" lo x 27" la

**3300-LB.  
CAPACITÉ**



MP566



# TABLES ÉLÉVATRICES HYDRAULIQUES

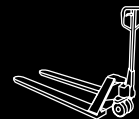

Les tables KLETON sont offertes en plusieurs capacités et se déplacent pour répondre à une grande variété d'applications. Tous les modèles comportent un ensemble intégré pompe hydraulique/cylindre. Les tables élévatrices à ciseaux KLETON ajoutent une valeur de mobilité au concept de la table élévatrice hydraulique. Leur fonctionnalité est exceptionnelle et la manoeuvrabilité est apparente, qu'elle soit chargée ou vide. De plus, la construction solide et le système hydraulique de qualité supérieure complètent la facilité d'usage avec un minimum d'entretien.

## UTILISATIONS

Les tables KLETON sont utilisées dans une grande variété d'applications, que ce soit comme tablettes pour l'inventaire ou pour soulever et déplacer le matériel d'entrepôt, d'atelier ou de manufacture.

## CARACTÉRISTIQUES:

- Poignée à pousser ergonomique avec une commande d'abaissement de la plateforme facile à utiliser
- Pompe à pied hydraulique pour élever la plateforme
- Fini à revêtement en poudre orange de qualité qui offre une durabilité exceptionnelle et une résistance à la corrosion

## FONCTIONNEMENT

Le design KLETON permet aux travailleurs de facilement déplacer et de positionner des charges à une hauteur de travail pratique. En minimisant le levage, la portée et l'allongement indésirables, les tables KLETON augmentent la productivité et diminuent les blessures en milieu de travail.

- Deux roulettes fixes en polyuréthane
- Deux roulettes pivotantes en polyuréthane avec frein
- Conforme aux directives de machinerie 2006/42/EC



No modèle	Dim. de la plateforme	Capacité lb	Hauteur élevée	Hauteur abaissée	Coups de pédale max
MP005	27-1/2" x 17-3/4"	330	29,13	8,85	25



No modèle	Dim. de la plateforme	Capacité lb	Hauteur élevée	Hauteur abaissée	Coups de pédale max
MP006	32" x 19-3/4"	660	35,4	11	36



No modèle	Dim. de la plateforme	Cap. lb	Hauteur élevée	Hauteur abaissée	Coups de pédale max
MP007	35-3/4" x 19-3/4"	770	51,1	13,7	60



No modèle	Dim. de la plateforme	Capacité lb	Hauteur élevée	Hauteur abaissée	Coups de pédale max
MP008	32" x 19-3/4"	1100	35,4	11	45

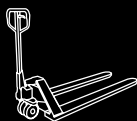

# TABLES ÉLÉVATRICES HYDRAULIQUES

Les tables KLETON sont offertes en plusieurs capacités et se déplacent pour répondre à une grande variété d'applications. Tous les modèles comportent un ensemble intégré pompe hydraulique/cylindre. Les tables élévatrices à ciseaux KLETON ajoutent une valeur de mobilité au concept de la table élévatrice hydraulique. Leur fonctionnalité est exceptionnelle et la manoeuvrabilité est apparente, qu'elle soit chargée ou vide. De plus, la construction solide et le système hydraulique de qualité supérieure complètent la facilité d'usage avec un minimum d'entretien.

## UTILISATIONS

Les tables KLETON sont utilisées dans une grande variété d'applications, que ce soit comme tablettes pour l'inventaire ou pour soulever et déplacer le matériel d'entrepôt, d'atelier ou de manufacture.

## FONCTIONNEMENT

Le design KLETON permet aux travailleurs de facilement déplacer et de positionner des charges à une hauteur de travail pratique. En minimisant le levage, la portée et l'allongement indésirables, les tables KLETON augmentent la productivité et diminuent les blessures en milieu de travail.

## CARACTÉRISTIQUES:

- Poignée à pousser ergonomique avec une commande d'abaissement de la plateforme facile à utiliser
- Pompe à pied hydraulique pour élever la plateforme
- Fini à revêtement en poudre orange de qualité qui offre une durabilité exceptionnelle et une résistance à la corrosion
- Deux roulettes fixes en polyuréthane
- Deux roulettes pivotantes en polyuréthane avec frein
- Conforme aux directives de machinerie 2006/42/EC



No modèle	Dim. de la plateforme	Capacité lb	Hauteur élevée	Hauteur abaissée	Coups de pédale max
MP009	63" x 31-1/2"	1100	35,4	12,2	55



No modèle	Dim. de la plateforme	Cap. lb	Hauteur élevée	Hauteur abaissée	Coups de pédale max
MP010	39-1/2" x 20"	1650	39,3	16,5	70



No modèle	Dim. de la plateforme	Capacité lb	Hauteur élevée	Hauteur abaissée	Coups de pédale max
MP011	40" x 20"	2200	39,3	14,9	55



No modèle	Dim. de la plateforme	Capacité lb	Hauteur élevée	Hauteur abaissée	Coups de pédale max
MP012	48" x 24"	1540	59	18,7	70

# TABLES ÉLÉVATRICES HYDRAULIQUES ROBUSTE

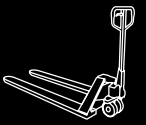

## CARACTÉRISTIQUES GÉNÉRALES

- Construction solide avec rouleaux à ciseaux immergés pour une stabilité maximale
- Systèmes hydrauliques supérieurs qui comprennent une pompe/cylindre intégrée pour une fiabilité maximale
- Roulettes et roues de haute qualité pour une mobilité exceptionnelle (deux fixes, deux pivotantes)
- Poignée à pousser ergonomique avec une commande d'abaissement pratique
- Commande d'abaissement qui s'arrête automatiquement lorsqu'elle est relâchée pour une sécurité supplémentaire
- Goupilles d'entretien pratiques qui fixent solidement en place l'articulation en ciseaux pour l'inspection et l'entretien du modèle MJ525
- Fini avec revêtement en poudre qui offre une durabilité exceptionnelle et une résistance à la corrosion
- Couleur: bleu KLETON

## UTILISATIONS

Les tables KLETON sont utilisées dans une grande variété d'applications, que ce soit comme tablettes pour l'inventaire ou pour soulever et déplacer le matériel d'entrepôt, d'atelier ou de manufacture.

## FONCTIONNEMENT

Le design KLETON permet aux travailleurs de facilement déplacer et de positionner des charges à une hauteur de travail pratique. En minimisant le levage, la portée et l'allongement indésirables, les tables KLETON augmentent la productivité et diminuent les blessures en milieu de travail.



MJ518 Poignée rétractable

▶ DÉCOUVREZ COMMENT ÇA FONCTIONNE  
[www.Youtube.com/KletonInd](http://www.Youtube.com/KletonInd)



MJ519 & MJ521  
Poignée rétractable



MJ519



MJ520

No modèle	Capacité lb	Haut de la plateforme abaissée"	Haut de la plateforme élevée"	Largeur de la plateforme"	Longueur de la plateforme"	Haut de la poignée"	Coups de pédale maximal	Poids lb	Diamètre de la roue
MJ518	330	8-5/8	29	17-3/4	27-1/2	36	28	95	4"
MJ519	660	11-1/4	34-5/8	19-3/4	32	39	27	170	5"
MJ520	770	14	51-1/4	19-3/4	35-3/4	39	53	199	5"
MJ521	1100	11-1/4	34-5/8	19-3/4	32	39	27	201	5"

NOTE: Hauteur de la plateforme abaissée et élevées inclue les roues.

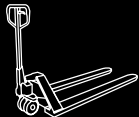

# TABLES ÉLÉVATRICES HYDRAULIQUES ROBUSTE

DÉCOUVREZ COMMENT ÇA FONCTIONNE  
[www.Youtube.com/KletonInd](http://www.Youtube.com/KletonInd)



MJ522



MJ523



MJ526



MJ525



MJ524

No modèle	Capacité lb	Hauteur abaissée"	Hauteur élevée"	Largeur de la plateforme"	Longueur de la plateforme"	Hauteur de la poignée"	Coups de pédale max	Poids lb	Diamètre de la roue
MJ522	1100	11-1/4	36	31-7/8	63	39	55	398	5"
MJ523	1650	14-1/2	35-3/8	20-1/8	39-3/8	40	45	236	5,75"
MJ524	2200	15	39	20-1/8	40	39	82	212	5"
MJ525	2200	15	53-1/2	29-1/2	80-1/8	40	200	817	5"
MJ526	1545	17-1/2	59-1/8	24	48	40	97	400	5"

NOTE: Hauteur de la plateforme abaissée et élevées inclue les roues.

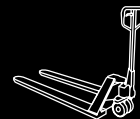

## RALLONGES DE FOURCHES

- Pour manipuler de grosses charges non normalisées avec plus de stabilité
- Modèle coulissant facile à utiliser
- Barre de blocage pour garder les rallonges en place
- La rallonge ne doit pas dépasser la fourche existante de 50%
- Convient pour les bras de fourche d'une épaisseur maximale de 2"
- Offertes en largeurs de 4", 5" et 6", avec des longueurs entre 54"-96"

No modèle	Pour largeur de fourches"	Largeur hors tout rallonge de fourches"	Longueur"	Poids lb
M0778	4	5	54	88
M0779	4	5	63	102
ML346	4	5	72	104
M0780	4	5	84	135
ML348	4	5	96	140
M0781	5	6	63	116
ML347	5	6	72	113
M0782	5	6	84	138
M0783	5	6	96	169
M0784	6	7	72	140
M0785	6	7	84	163
M0786	6	7	96	184



## SUPPORTS MURAUX

- Robuste, entièrement soudé
- Pour entreposer les rallonges de fourches
- Support requis pour chaque paire de rallonges
- Jaune sécurité KLETON

No modèle	Dimensions la" x h"	Poids lb
ML282	6 x 8	5

Quincaillerie non comprise



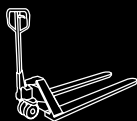

# ÉQUIPEMENT POUR LA MANUTENTION DES PALETTES

## MAILLONS RAPIDES ZINGUÉS

- Connecteur pour usage multiple
- Non approuvé pour les travaux d'escalade



No modèle	Charge d'Utilisation	
	Max	Taille"
LW266	220 lb (0,11 tonne)	1/8
LW267	660 lb (0,33 tonne)	3/16
LW268*	880 lb (0,44 tonne)	1/4
LW269*	1760 lb (0,88 tonne)	5/16
LW270*	2140 lb (1,07 tonne)	3/8
LW271*	3300 lb (1,65 tonne)	1/2

\*Limite de charge de travail (WLL) estampée sur chaque pièce

## MOUSQUETONS

- Connecteur pour usage multiple
- Non approuvé pour les travaux d'escalade



No modèle	Matériel	Charge d'Utilisation		Œil	
		Max	Taille"	Taille"	Taille"
LW272*	Acier inoxydable	220 lb (0,11 tonne)	3/16	5/16	5/16
LW273	Zinqué	220 lb (0,11 tonne)	3/16	5/16	5/16
LW274*	Acier inoxydable	260 lb (0,13 tonne)	1/4	3/8	3/8
LW275*	Zinqué	500 lb (0,25 tonne)	5/16	1/2	1/2
LW276*	Acier inoxydable	500 lb (0,25 tonne)	5/16	1/2	1/2
LW277*	Acier inoxydable	770 lb (0,385 tonne)	3/8	5/8	5/8

\*Limite de charge de travail (WLL) estampée sur chaque pièce

## GERBEUR HYDRAULIQUE À PLATEFORME

- Permet de déplacer et de soulever des charges lourdes à la hauteur désirée de façon sécuritaire
- Pédale repliable
- Roues de 3" en polyuréthane à l'avant et roulettes de 5" en polyuréthane à l'arrière
- Hauteur abaissée de la plateforme: 4"
- Hauteur de la plateforme élevée: 60"
- Capacité de levage: 880 lb

No modèle	Dimensions hors tout	Dimensions de la plateforme	Poids lb
	la" x p" x h"	la" x p"	
MN397	23 x 39 x 67-3/4	23 x 25-3/4	189



## TIRE-PALETTES

- Manière efficace de décharger les palettes des camions
- Dents durcies qui s'agripent à toutes les palettes
- Peut être utilisé par une seule personne
- Tire les palettes des espaces restreints à tout angle

No modèle	Description	Poids lb
KH863	Tire-palette	16
LU982*	Crochet et chaîne 20'	21

\*Capacité de la chaîne de 4700 lb



Modèle LU982  
Crochet et chaîne  
20' en option



KH863

CAPACITÉ  
5000 LB

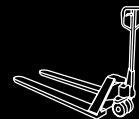

## PLATEFORME DE LEVAGE À RESSORTS

- Amortisseur et ressorts robustes permettant de maintenir le dessus de la charge à une hauteur pratique pour travailler en soulevant et abaissant la palette en fonction des variations du poids
- Entrées intégrées pour chariot élévateur, ce qui facilite les déplacements
- Table tournante pour minimiser les mouvements du travailleur
- Design ergonomique qui aide à prévenir les blessures au travail
- Dimensions du cadre de la base: 45-1/4" lo x 36-3/4" la
- Dimensions de la plateforme: 43-5/8" lo x 43-5/8" la
- Facile à assembler
- Hauteur élevée: 27,75"
- Hauteur abaissée: 9,5"
- Matériau du cadre: Acier

No modèle **M0787**

**CAPACITÉ**  
**4400-LB.**



## GRUE D'ÉTABLI PLIANTE

- Actionneur hydraulique de 8 tonnes avec dispositif sécuritaire de limitation de course et de protection contre la surcharge
- Concept compact qui prend moins d'espace de rangement lorsque non utilisé
- Bras à 4 positions avec extension de 41" à 62-1/4"
- Pattes escamotables avec extension jusqu'à 65" et avec goupille de sécurité
- Capacité: 4000 lb (2 tonnes)
- Poids: 205 lb

No modèle **LW701**



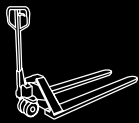

# PALANS À CHAÎNE

LW570



## PALANS À CHAÎNE

- Construction en acier léger
- Triple engrenage qui facilite le levage
- Force de freinage qui assure sécurité et contrôle de poids
- Chaîne de levage en alliage d'acier à haute résistance pour plus de force et de durabilité
- Crochets pivotants verrouillés pour plus de sécurité
- Guide-chaîne protégé qui assure qu'aucune saleté ou poussière n'affecte le fonctionnement

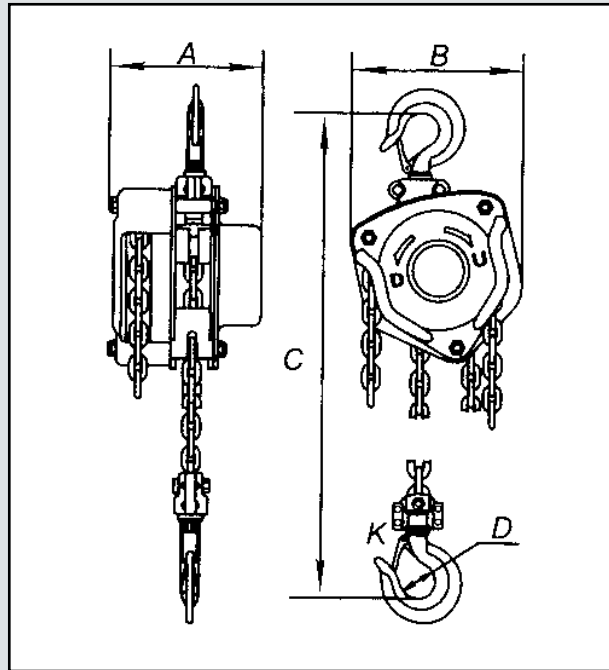

No modèle levée de 10'	No modèle levée de 20'	Capacité			Poids net		Nbre de moufle(s) à chaîne	Dia de la chaîne de levage		Hauteur de levage	
		tonnes	lb	kg	lb	kg		in.	mm	in.	mm
LW567	LW573	1/2	1000	450	22,5	10,2	1	1/4	6	10-1/2	270
LW568	LW574	1	2000	900	28	12,7	1	1/4	6	12-1/2	317
LW569	LW575	1-1/2	3000	1360	38,5	17,5	1	5/16	8	15-3/4	399
LW570	LW576	2	4000	1800	42	19	1	5/16	8	16-1/4	414
LW571	LW577	3	6000	2720	55,7	25,3	2	5/16	8	18-1/4	465
LW572	LW578	5	10000	4530	95	43	2	7/16	10	25	636

No modèle levée de 10'	No modèle levée de 20'	A		B		C		D		K	
		in.	mm	in.	mm	in.	mm	in.	mm	in.	mm
LW567	LW573	5-1/4	131	5	127	10-1/2	270	1-3/8	36	1-3/16	30
LW568	LW574	5-1/2	140	6-1/4	158	12-1/2	317	1-5/8	40	1-1/4	34
LW569	LW575	6-1/4	161	7-1/4	187	15-3/4	399	1-3/4	45	1-1/2	38
LW570	LW576	6-1/4	161	7-1/4	187	16-1/4	414	2	50	1-5/8	41
LW571	LW577	6-1/4	161	8-1/4	210	18-1/4	465	2-1/4	58	1-7/8	48
LW572	LW578	7-1/4	186	10	253	25	636	2-1/2	64	2	52

\* Les dimensions sont approximatives et devraient être confirmées si importantes pour votre utilisation

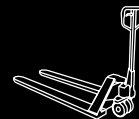

## PALAN À LEVIER

- Construction en acier léger
- Poignée courte en acier qui pivote sur 360° afin d'être utilisée dans n'importe quelle position
- Force de freinage qui assure sécurité et contrôle du poids
- Chaîne de levage en alliage d'acier à haute résistance pour plus de force et de durabilité
- Crochets pivotants verrouillés pour plus de sécurité
- Guide-chaîne protégé qui assure qu'aucune saleté ou poussière n'affecte le fonctionnement

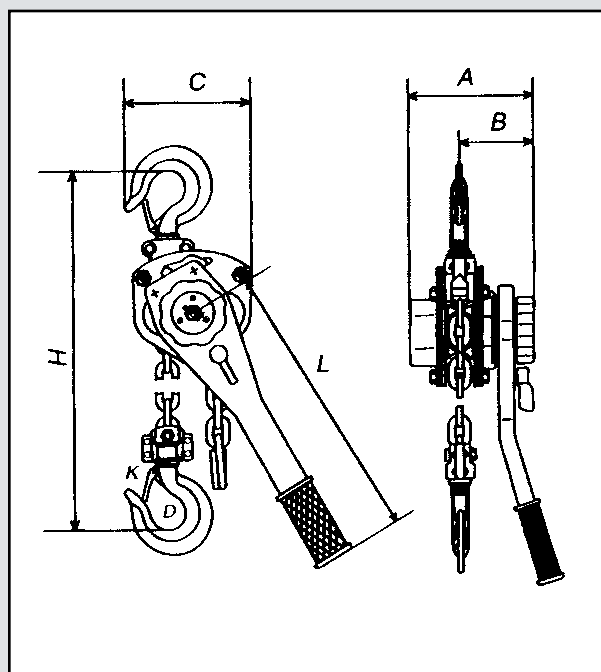

LW562

No modèle levée de 5'	Capacité			Poids net		Nbre de moufle(s) à chaîne	Dia de la chaîne de levage	
	tonnes	lb	kg	lb	kg		in.	mm
LW562	3/4	1500	680	15,5	7	1	1/4	6
LW563	1	2000	900	16,5	7.5	1	1/4	6
LW564	1-1/2	3000	1360	24	11	1	5/16	8
LW565	3	6000	2720	42	19	1	7/16	10
LW566	6	12000	5440	70,5	32	2	7/16	10

No modèle levée de 5'	A		B		C		D		H		L		K	
	in.	mm	in.	mm	in.	mm	in.	mm	in.	mm	in.	mm	in.	mm
LW562	5-3/4	148	3-1/2	88	5-1/4	135	1-1/4	32	9	320	11-1/2	290	1-5/16	34
LW563	5-3/4	148	3-1/2	88	5-1/4	135	1-1/4	32	9	320	11-1/2	290	1-5/16	34
LW564	7	176	4	102	6	155	1-1/2	36	15	380	16-1/4	415	1-7/16	38
LW565	7-3/4	195	4-1/2	109	8-1/4	211	2	46	18-3/4	480	16-1/4	415	1-7/8	48
LW566	7-3/4	195	4-1/2	109	10	254	2	46	23-1/2	600	16-1/4	415	2-1/16	52

\* Les dimensions sont approximatives et devraient être confirmées si importantes pour votre utilisation

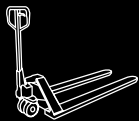

# CHARIOTS AJUSTABLES

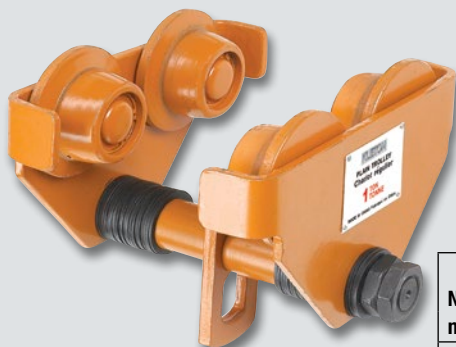

## CHARIOTS ORDINAIRES

- S'ajuste facilement à divers rebords et poutres en I
- À utiliser sur les chemins de roulement droits ou courbés
- Peut être installé ou enlevé à n'importe quelle position sur la poutre
- Roues résistantes en fonte
- Plaque de sécurité comprise
- Rebord à largeur profonde qui fournit un contact supérieur avec la poutre
- Chariots à engrenages avec 2 roues dentelées opérées par une chaîne à main

No modèle	Capacité			Largeur du rebord en I de la poutre		Rayon de courbure min		Poids net	
	tonnes	lb	kg	in.	mm	in.	mm	lb	kg
LW552	1/2	1000	450	3 - 5	75-125	35-7/16	900	25	11,25
LW553	1	2000	900	3 - 5	75-125	35-7/16	900	37	16,75
LW554	2	4000	1800	4 - 6	100-150	39-1/2	1000	60	27,12
LW555	3	6000	2720	3-1/2 - 7-1/2	88-188	43-1/4	1100	95	43,44
LW556	5	10000	4530	5 - 6-3/4	125-175	51	1300	146	66,37

\* Les dimensions sont approximatives et devraient être confirmées si importantes pour votre utilisation

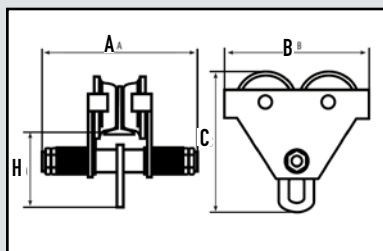

No modèle	Capacité tonnes	A		B		C		H	
		in.	mm	in.	mm	in.	mm	in.	mm
LW552	1/2	7-11/16	177,8	8	202,4	7-3/8	177,8	4-7/16	125
LW553	1	9-5/16	228,6	9-13/16	228,6	8-7/16	203,2	4-5/8	127,5
LW554	2	10-1/4	254	10-5/8	254	8-15/16	203,2	4-15/16	148
LW555	3	12	304,8	12-3/8	304,8	11-15/16	279,4	6-1/2	196
LW556	5	13-9/16	330,2	14-1/8	355,6	13-1/8	330,2	7-3/16	218



## CHARIOTS À ENGRENAGES

- S'ajuste facilement à divers rebords et poutres en I
- À utiliser sur les chemins de roulement droits ou courbés
- Peut être installé ou enlevé à n'importe quelle position sur la poutre
- Roues résistantes en fonte
- Plaque de sécurité comprise
- Rebord à largeur profonde qui fournit un contact supérieur avec la poutre
- Chariots à engrenages avec 2 roues dentelées opérées par une chaîne à main

No modèle	Capacité			Largeur du rebord en I de la poutre		Rayon de courbure min		Poids net	
	Tonnes	lb	kg	in.	mm	in.	mm	lb	kg
LW557	1/2	1000	450	2-11/16 - 5-1/4	68-134	35-7/16	900	18	8
LW558	1	2000	900	3-1/8 - 5-15/16	80-150	39-3/8	1000	25	11,5
LW559	2	4000	1800	3-1/8 - 7-1/16	80-180	43-5/16	1100	36	16,5
LW560	3	6000	2720	3-7/16 - 7-3/8	88-188	51-3/16	1300	54	24,5
LW561	5	10000	4530	4-3/4 - 7-3/4	120-196	55-1/8	1400	81	36,6

\* Les dimensions sont approximatives et devraient être confirmées si importantes pour votre utilisation

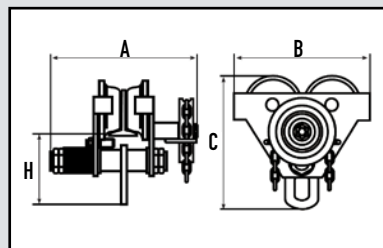

No modèle	Capacité tonnes	A		B		C		H	
		in.	mm	in.	mm	in.	mm	in.	mm
LW557	1/2	9-3/4	248	8	202,5	7-13/32	188	4-59/64	125
LW558	1	11	280	9-1/4	235	7-3/4	197	4-31/32	126
LW559	2	12-1/2	318	10-5/32	258	9-3/8	238	5-29/32	150
LW560	3	13-3/8	340	11-1/2	293	11-3/4	298	7-31/64	190
LW561	5	14-3/8	365	13-3/4	350	13-11/32	339	8-5/8	219

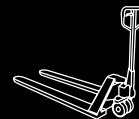

MK728

MK729

MN103

## DIABLES À ROUES EN CAOUTCHOUC

- Fabriqués avec tube de 1" en acier de calibre 16
- Plaque en acier de calibre 7
- Largeur hors tout: 19-1/2"
- Dimensions des roues: 8" h x 2" la
- Fini à revêtement en poudre

**CAPACITÉ  
600 LB**

No modèle	Description	Hauteur"	Dim. de la plaque avant la" x p"	Poids lb
MK728	À poignée continue	46	14 x 8-1/2	27
MK729	À deux poignées	48	14 x 8-1/2	9
MN103	À poignée en P	51	14 x 9	29

### PIÈCES DE RECHANGE

No modèle **ML812**, Roue en caoutchouc.

No modèle **MK993**, Poignée



MH301

MH300

MH302

## DIABLES À ROUES PNEUMATIQUES

- Fabriqué avec tube de 1" en acier de calibre 16
- Plaque en acier de calibre 8
- Largeur hors tout: 21-1/2"
- Dimensions des roues: 10" h x 3" la
- Fini à revêtement en poudre

**CAPACITÉ  
600 LB**

No modèle	Description	Hauteur"	Dim. de la plaque avant la" x p"	Poids lb
MH300	À deux poignées	46	14 x 9	24
MH301	À poignée continue	48	14 x 9	22,5
MH302	À poignée en P	51	14 x 9	26,5

### PIÈCES DE RECHANGE

No modèle **ML810**, Roue pneumatique

No modèle **MK993**, Poignée



MN389

MN390

MN391

## DIABLES À ROUES ANTICREVAISONS

- Fabriqué avec tube de 1" en acier de calibre 16
- Plaque en acier de calibre 8
- Largeur hors tout: 22"
- Dimensions des roues: 10" h x 3" la
- Fini à revêtement en poudre

**CAPACITÉ  
600 LB**

No modèle	Description	Hauteur"	Dim. de la plaque avant la" x p"	Poids lb
MN389	À deux poignées	46	14 x 9	25,5
MN390	Poignée continue	48	14 x 9	24
MN391	Poignée courbée	51	14 x 9	28

### PIÈCES DE RECHANGE

No modèle **MN378**, Roue anticrevaisons

No modèle **MK993**, Poignée

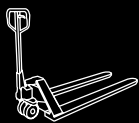

# DIABLES

**CAUTION** Pour la sécurité du travailleur et pour protéger votre équipement, veuillez noter que tous les diables de cette page ne sont pas conçus pour être utilisés sur des marches ou dans un escalier. Veuillez voir nos diables pour électroménagers à la page 39, ou nos diables en aluminium aux pages 36-38

## DIABLES ROBUSTES À ROUES EN CAOUTCHOUC

- Fabriqués avec tube de 1-1/4" en acier de calibre 14
- Plaque en acier de calibre 6
- Largeur hors tout: 20"
- Dimensions des roues: 8" h x 2" la
- Fini à revêtement en poudre

**CAPACITÉ  
1000 LB**

No modèle	Description	Hauteur"	Dim. de la plaque avant la" x p	Poids lb
<b>M0119</b>	Poignée continue	50	14 x 8-3/4	50
<b>MK730</b>	À deux poignées	46	14 x 8	32
<b>M0121</b>	À poignée en P	50-3/4	14 x 8-3/4	50

### PIÈCES DE RECHANGE

No modèle **ML813**, Roue en caoutchouc

No modèle **MK993**, Poignée



## DIABLES ROBUSTES À ROUES PNEUMATIQUES

- Fabriqués avec tube de 1-1/4" en acier de calibre 14
- Plaque en acier de calibre 6
- Largeur hors tout: 20"
- Dimensions des roues: 10" h x 3" la
- Fini à revêtement en poudre

**CAPACITÉ  
800 LB**

No modèle	Description	Hauteur"	Dim. de la plaque avant la" x p	Poids lb
<b>M0120</b>	Poignée continue	50-3/4	14 x 8-3/4	47
<b>MK731</b>	À deux poignées	46	14 x 8	25
<b>M0122</b>	À poignée en P	50 3/4	14 x 8-3/4	47

### PIÈCES DE RECHANGE

No modèle **ML811**, Roue pneumatique

No modèle **MK993**, Poignée



## CHARIOTS POUR CÔNES DE CIRCULATION

- Fabriqué de tubes robustes ronds de 1", en acier de calibre 14
- Peut transporter jusqu'à 25 cônes standards ou réfléchissants d'une hauteur de 12" à 28"
- Largeur hors tout: 22-1/2"
- Dimensions des roues: 10" h x 3" la
- Fini à revêtement en poudre

**CAPACITÉ  
500 LB**



No modèle	Dimensions hors tout la" x p" x h"	Capacité déchargement	Poids lb
<b>M0214</b>	22-1/2 x 20 x 45	500	32



Permet de transporter les cônes de circulation facilement et sécuritairement, avec peu d'efforts

M0214



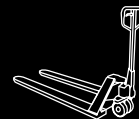

## DIABLES DE LUXE TRANSFORMABLES EN ACIER

- Châssis fabriqué de tubes en acier de 1" de calibre 14
- Se transforme rapidement d'un chariot à deux roues en chariot à plateforme à quatre roues
- Retirez les chevilles sur les côtés pour convertir facilement d'un chariot à plateforme d'une capacité de 800 lb à un diable d'une capacité de 600 lb à un
- Muni de deux monte-marches soudés
- Plaque frontale de 8" lo x 14" la
- Deux roues de 10" entièrement pneumatiques et deux roulettes boulonnées de 3"
- Fini en polyuréthane bleu Kleton



**CAPACITÉ  
800 LB**



No modèle	Dim. hors tout la" x p" x h"	Poids lb
ML320	14 x 43 x 45	58

## DIABLES DE LUXE A/PLAQUE FRONTALE DE 12"

- Châssis fabriqué de tubes en acier de 1" de calibre 14
- Transporte facilement des charges courtes ou longues
- Poignée en P idéale pour le contrôle à une seule main
- Plaque frontale robuste de 12" x 14" x 3/16" d'épaisseur
- Barres transversales soudées deux fois de 3/16" x 1-1/2"
- Ajoutez une rallonge de plaque frontale pliante pour transporter des charges de plus grandes dimensions
- Deux roues entièrement pneumatiques de 10"
- Fini en polyuréthane bleu Kleton

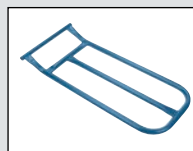

Rallonge de plaque frontale modèle ML323



ML322

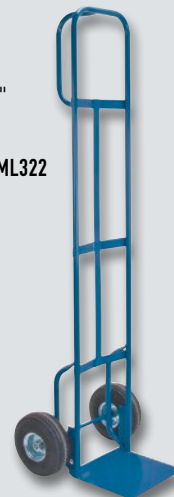

**CAPACITÉ  
700 LB**



No modèle	Description	Dim. hors tout la" x h"	Poids lb
ML321	Lo-Boy	23 x 50	42
ML322	Hi-Boy	23 x 72	46
ML323	Rallonge de plaque frontale	12 x 22" de long	7,75

## DIABLES ROBUSTES A/PLAQUE EFFILÉE

- Châssis fabriqué de tubes en acier soudés deux fois de 1-1/4" de calibre 14
- Plaque frontale surdimensionnée et cadre à prise facile qui aident à équilibrer les grosses charges
- Plaque frontale rétrécie de 22" long x 13" profond x 1/4" d'épaisseur
- Deux roues en caoutchouc moulé de 10"
- Fini en polyuréthane bleu Kleton



**CAPACITÉ  
1200 LB**



No modèle	Dim. hors tout la" x h"	Poids lb
ML324	22" x 53"	68

## ACCESSOIRES POUR DIABLES

- Fabriqués en tube de 1" en acier de calibre 14
- Offre la polyvalence de s'adapter aux demandes de changement dans la manutention sans dépenses supplémentaires
- Facile à installer
- Conçu pour tous les châssis de 14" de largeur
- Fini durable émail bleu KLETON

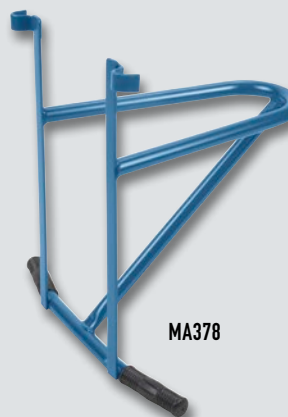

MA378



No modèle	Description	Poids lb
MA378	Porte-chaise	7,25
MA385	Porte-table	12

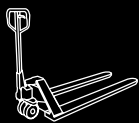

# DIABLES & CHARIOTS À CYLINDRES

## DIABLE AVEC GRILLE DE RETENUE

- Fabriqué en acier tubulaire de 1-1/4" et de calibre 14
- Grille de support de la charge de 18-1/2" x 53" pour transporter les articles surdimensionnés et encombrants
- Plaque avant en acier de calibre 7
- Plaque avant de 18-1/2" x 9-3/4"
- Deux roues entièrement pneumatiques de 10"
- Fini en polyuréthane bleu Kleton

No modèle **MN412**



MN412



**CAPACITÉ 600 LB**

## PETIT CHARIOT DE SOUDAGE MIG

- Conçu pour transporter une variété de machines mini-MIG, au plasma et inverseurs
- Peut contenir une bouteille de 9,5" de diamètre
- Dimensions: 18" la x 36" p x 17" h
- Poids: 49 lb
- Peut contenir une bouteille de 9,5" de diamètre

No modèle **ML419**



**CAPACITÉ 1000 LB**

ML419



## DIABLE ROBUSTE À DEUX POIGNÉES

- Fabriqué avec tube de 1-1/4" en acier de calibre 14
- Plaque en acier de calibre 6, plaque avant de 12" x 8"
- Largeur hors tout 20"
- Hauteur hors tout 52"
- Poids: 40 lb
- Deux roues en caoutchouc de 10"

No modèle **MA376**



**CAPACITÉ 1000 LB**

## PIÈCES DE RECHANGE

No modèle **MP784**, Roue en caoutchouc.

No modèle **ML030**, Poignée

## CHARIOTS POUR BOUTEILLES DE GAZ

- Choix de chariots pour une vaste gamme de dimensions de bouteilles et de terrains



ML414



ML416



ML417

No modèle	Poids lb	Base la " x p"	Roues	Capacité
<b>ML413</b>	42	25 x 13	Pneumatique de 16" de diamètre	Bouteille d'oxygène de 244 pi3 et d'acétylène de 300 pi3
<b>ML414</b>	40	12 x 10	Semi-pneumatique de 10" de diamètre	Bouteille de 9" de diamètre et de 300 pi3
<b>ML415</b>	40	25 x 13	Caoutchouc de 14" de diamètre x 3"	Bouteille d'oxygène de 244 pi3 et d'acétylène de 300 pi3
<b>ML416</b>	40	12 x 16	Semi-pneumatique de 10" de diamètre	Bouteille d'oxygène de 144 ou de 244 pi3 et d'acétylène de 130 pi3
<b>ML417</b>	42	19 x 10	Semi-pneumatique de 10" de diamètre	Bouteille d'oxygène de 144 ou de 244 pi3 et d'acétylène de 130 pi3

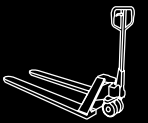

## CHARIOT À CYLINDRES

- Conçu pour le transport efficace et facile des bouteilles de gaz et des bonbonnes de propane
- Cadre en acier garantissant la durabilité et la performance pour une utilisation intensive
- Crochet à fût, réglable par incréments de 2", s'adapte de façon sûre à de divers cylindres à gaz et bonbonnes de propane
- Roues anticrochaison assurant un roulement en douceur et une fiabilité avec un minimum d'entretien
- Poignée double offrant une excellente prise en main et une grande manœuvrabilité
- Peinture en polyuréthane résistante à l'usure et à la corrosion pour une longue durée de vie
- Dimensions hors tout: 24-1/2" la x 43-1/2" h x 14-1/4" p
- Type de roue: Anticrochaison
- Dimensions de la base: 15-1/2" la x 14-1/4" lo
- Hauteur du crochet à fût: 21" - 31"
- Diamètre maximal de cylindre: 15-1/2"
- Couleur: Bleu Kleton



**CAPACITÉ  
600-LB**



DC891



DC874

No modèle	Hauteur de poignée"	Style de poignée
DC874	41	Double poignée
DC891	43-1/2	Poignée en P

## CHARIOT DE PREVENTION D'INCENDIE POUR TRAVAUX À CHAUD

- Idéal pour les lieux de travail, les chantiers de construction et les entrepôts, pour le transport des extincteurs et du matériel de sécurité incendie
- Fabriqué en acier durable pour une résistance et une fiabilité de longue durée
- Comprend deux plateaux de rangement à l'arrière pour les couvertures anti feu, les trousseaux de premiers soins ou autres fournitures de sécurité
- Comprend deux fentes avec bande à boucles & crochets pour maintenir solidement les extincteurs en place
- Poignée ergonomique et châssis équilibré facilitant les déplacements
- Doté de roues semi-pneumatiques pour un déplacement en douceur sur différentes surfaces
- Peint en rouge vif pour une meilleure visibilité dans les situations d'urgence
- Matériau du chariot: Acier
- Largeur hors tout: 26-3/8"
- Hauteur hors tout: 43"
- Profondeur hors tout: 15-7/8"
- Type de roue: Semi-pneumatique
- Dimensions de la base: 17-3/4" la x 8-7/8" lo
- Style de poignée: Continu
- Dimensions de la tablette du dessus: 7-1/4" la x 4-7/8" p
- Dimensions de tablette inférieure: 7-1/4" la x 7" p



**SUR MESURE**

No modèle **DC902**

**CAPACITÉ  
100-LB**



## SUPPORT DE RANGEMENT POUR CHARIOT ÉLEVATEUR STATIONNAIRE

- Conçu pour être compatible avec les chariots élévateurs, permettant un rangement et un transport faciles
- Barres de retenue articulées maintiennent les cylindres en place pendant la manutention
- Conçu pour un chargement et un déchargement pratiques
- Matériau: Acier
- Couleur: Bleu



MQ095

MQ097

No modèle	Description	Dimensions p" x la" x h"
MQ095	4 cylindres	24 x 32 x 42-1/2
MQ096	6 cylindres	32 x 34 x 42-1/2
MQ097	8 cylindres	32 x 48 x 42-1/2

## SUPPORT DE RANGEMENT POUR CHARIOT ÉLEVATEUR PORTATIF

- Conçu pour être compatible avec les chariots élévateurs, permettant un rangement et un transport faciles
- Barres de retenue articulées maintiennent les cylindres en place pendant la manutention
- Conçu pour un chargement et un déchargement pratiques
- Matériau: Acier
- Couleur: Bleu
- Roulettes: Élastique bleue



MQ098

MQ100

No modèle	Description	Dimensions p" x la" x h"
MQ098	4 cylindres	24 x 32 x 46-1/2
MQ099	6 cylindres	32 x 34 x 46-1/2
MQ100	8 cylindres	32 x 48 x 46-1/2

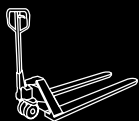

# DIABLES EN ALUMINIUM

## ACCESSOIRES POUR DIABLES

### RALLONGES POUR PLAQUE AVANT

- Largeur: 20"
- Compatible seulement avec les plaques avant coulée

No modèle **MN019**



### MONTE-MARCHES

No modèle **MN015**



### ROUES DE RECHANGE



### PNEUMATIQUE 10"

No modèle **MN012**



### CAOUTCHOUC MOULÉ 8"

No modèle **MN013**



### À L'ÉPREUVE DES CREVAISONS 10"

No modèle **MN014**



## DIABLES EN ALUMINIUM A/ROUES EN CAOUTCHOUC

- Diable robuste et léger qui procure une durabilité et une polyvalence exceptionnelles
- Concept sans soudure pour un entretien plus facile
- Dimensions de roue: 8" h x 2" la
- Capacité: 500 lb
- Assemblage requis



M0073



MN027



MN024



MN025



M0891



M0892

No modèle	Type de poignée	Dim. hors tout la" x h"	Plaque avant la" x p"
<b>M0073</b>	Poignée en P	14 x 52	14 x 7-1/2
<b>MN027</b>	Poignée en P	21 x 48	18 x 7-1/2
<b>MN024</b>	Continu	16 x 48	14 x 7-1/2

No modèle	Type de poignée	Dim. hors tout la" x h"	Plaque avant la" x p"
<b>MN025</b>	Continu	20 x 48	18 x 7-1/2
<b>M0891</b>	Poignée double	20 x 52	18 x 7-1/2
<b>M0892</b>	Continu	20 x 48	18 x 7-1/2

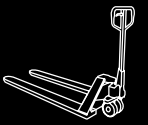

## DIABLES EN ALUMINIUM A/ROUES ANTICREVAISON

- Diable robuste et léger qui procure une durabilité et une polyvalence exceptionnelles
- Concept sans soudure pour un entretien plus facile
- Dimensions de roue: 10" h x 3" la
- Capacité: 500 lb
- Assemblage requis



M0080



M0078



M0077



M0896



M0075



M0072



MN032



MN029



M0898

No modèle	Type de poignée	Dim. hors tout la" x h"	Plaque avant la" x p"
M0080	Poignée en P	18 x 52	18 x 7-1/2
M0078	Continu	14 x 48	14 x 7-1/2
M0077	Continu	18 x 48	18 x 10
M0896	Continu	18 x 48	18 x 7-1/2

No modèle	Type de poignée	Dim. hors tout la" x h"	Plaque avant la" x p"
M0075	Continu	14 x 52	14 x 7-1/2
M0072	Double	18 x 52	18 x 7-1/2
MN032	Double	18 x 52	18 x 10
MN029	Poignée en P	18 x 52	18 x 7-1/2
M0898	Poignée en P	16 x 52	14 x 7-1/2

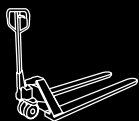

# DIABLES EN ALUMINIUM

## DIABLES EN ALUMINIUM A/ROUES PNEUMATIQUE

- Diabie robuste et léger qui procure une durabilité et une polyvalence exceptionnelles
- Concept sans soudure pour un entretien plus facile
- Dimensions de roue: 10" h x 3" la
- Capacité: 500 lb
- Assemblage requis



No modèle	Type de poignée	Dim. hors tout la" x h"	Plaque avant la" x p"
M0079	Poignée double	18 x 52	18 x 7-1/2
M0076	Continu	18 x 48	18 x 10
M0074	Poignée en P	14 x 52	14 x 7-1/2
M0071	Poignée double	18 x 52	18 x 7-1/2
M0893	Continu	16 x 48	14 x 7-1/2
M0894	Poignée en P	18 x 52	18 x 7-1/2

No modèle	Type de poignée	Dim. hors tout la" x h"	Plaque avant la" x p"
MN026	Continu	16 x 52	14 x 7-1/2
MN030	Poignée double	16 x 52	14 x 7-1/2
MN031	Poignée double	18 x 52	18 x 10
MN033	Poignée double	21 x 52	18 x 7-1/2
M0895	Continu	16 x 48	14 x 7-1/2
MN028	Poignée en P	18 x 52	18 x 7-1/2

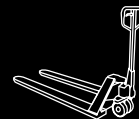

## DIABLES TRANSFORMABLES



- Se transforme rapidement d'un diable à deux roues en chariot à plateforme à quatre roues
- Fabrication en aluminium léger
- Type de roulettes et de roues:
  - MP503:** Roulettes de 5" en polyuréthane et roues de 10" à l'épreuve de crevaisons
  - MP504:** Roulettes de 5" en polyuréthane et roues de 10" pneumatiques à l'épreuve de crevaisons
- Aucun assemblage requis

No modèle	Plaque avant la" x p"	Diable Cap lb	Diable Haut"	Chariot à plateforme Cap lb	Chariot à plateforme lo" x la"	Poids lb
MP503	18 x 10	600	52	1250	43 x 12	46-1/2
MP504	18 x 7-1/2	550	62	800	20 x 56	42

## DIABLES POUR ÉLECTROMÉNAGERS

- Déménagez les électroménagers facilement
- Fabrication robuste de qualité industrielle entièrement soudée
- Pare-chocs en vinyle à l'avant qui empêchent les dommages aux appareils
- Monte-marches de qualité industrielle qui facilitent la montée et la descente des escaliers
- Roues de 8" en caoutchouc plein
- **ML617** Pattes arrière escamotables munies de deux roulettes pivotantes de 4"
- Mécanisme d'attache à cliquet pour sécuriser facilement la charge
- Dimensions de roue: 8 x 1,5
- Capacité de charge des monte-marches de 250 lb



No modèle	Description	Dim. hors tout la" x p" x h"	Cap. lb	Poids lb
ML616	Diables pour électroménagers	14-1/2 x 24 x 59	550	46
ML617	Diables pour machine distributrice	14-1/2 x 24 x 66	850	65
MP505	Diable pour électroménagers	14" x 24" x 59"	750	45

## DIABLES MANUELS PLIABLES

- Fabriqué en aluminium léger et durable
- Concept pliant pratique qui permet de le ranger dans des endroits restreints
- Poignée ergonomique confortable
- Courroies élastiques aident à sécuriser le chargement
- Roulettes en caoutchouc qui ne marquent pas et qui absorbent les chocs
- Dimensions allongé: 39-5/8" lo x 15-1/2" la x 16-1/2" h
- Dimensions plié: 25" lo x 15" la x 2-3/8" h

**CAPACITÉ  
175 LB**



No modèle	Plaque avant la" x p"	Dim. roues"	Capacité lb	Poids lb
ML447	15-1/4 x 11	5 x 1-1/4	175	8,75
MP947	19-1/8 x 13-3/4	7-1/2 x 1-1/4	275	12,8

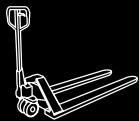

# DIABLES EN ALUMINIUM SANGLES D'ARRIMAGE ÉLASTIQUES

## CHARIOT À MAIN CONVERTIBLE 3-EN-1

- Utiliser pour combler tous vos besoins de transport, des articles pour l'usage général à l'équipement encombrant
- 3 positions: verticale à deux roues et 45 degrés, quatre roues et plateforme à quatre roues
- Rallonge de plaque frontale pliante en retrait, 7,5" la x 27" lo
- Roulettes pivotantes de 5" x 1,25
- Assemblage requis/en boîte
- Capacité à la verticale, deux roues: 500 lb
- Capacité à 45 degrés, quatre roues: 500 lb
- Capacité en plateforme, quatre roues: 750 lb
- Type de prise: Continu
- Matériau du cadre: Aluminium
- Dimensions de la plaque avant: 18" la x 7-1/2" p
- Matériau de roue: Pneumatique
- Dimensions de roue: 10" h x 3" la
- Capacité du diable: 500 lb
- Capacité du chariot à plateforme: 600 lb
- Cadre du lit: 12" la x 51" lo
- Hauteur hors tout: 52"
- Largeur hors tout: 21,5"
- Couleur: Aluminium
- Poids: 42 lb
- Hauteur de la poignée: 48"

No modèle **MQ149**



## SANGLES D'ARRIMAGE ÉLASTIQUES

- Recouvertes de tissu
- Crochets en acier enduits de vinyle
- Non marquantes
- Épaisseur: 9 mm
- Couleur: Orange
- Vendu/prix par: Paquet de 10

No modèle	Longueur"
PG633	12
PG634	18
PG635	24
PG636	30
PG637	36
PG638	48



PG633

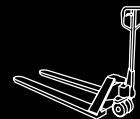

## ATTACHES EN CAOUTCHOUC

- Matériau: EPDM offre la capacité de résister à la dégradation résultant d'agents atmosphériques comme les rayons UV et l'ozone, obtenant ainsi un caoutchouc qui résiste parfaitement aux intempéries
- Courroies des attaches en caoutchouc qui résistent au fendillement et à la pourriture
- Retiennent leurs qualités de rebondissement
- Crochets en S durables en acier zingué



No modèle	Longueur"	Étirement max sécuritaire"
PE366	5	7,5
PE367	9	13,5
PE368	15	22,5
PE369	21	31,5
PE370	31	46,5
PE371	41	61,5

## ENSEMBLES D'ATTACHES EN CAOUTCHOUC

Les mêmes caractéristiques que les attaches en caoutchouc de KLETON, mais avec l'avantage des ensembles!

### ENSEMBLE DE BASE DE 10 ATTACHES

Trousse comprend:  
 4 attaches de 21" (PE369)  
 2 attaches de 31" (PE370)  
 4 attaches de 41" (PE371)

### ENSEMBLE TOUT USAGE DE 16 ATTACHES

Trousse comprend:  
 2 attaches de 9" (PE367)  
 2 attaches de 15" (PE368)  
 4 attaches de 21" (PE369)  
 4 attaches de 31" (PE370)  
 4 attaches de 41" (PE371)

### ENSEMBLE PROFESSIONNEL DE 20 ATTACHES

Trousse comprend:  
 10 attaches de 21" (PE369)  
 10 attaches de 41" (PE371)

## ENVELOPPE DE PROTECTION STANDARD POUR MOBILIER

- Protège le mobilier contre les égratignures lors du déménagement
- Couture solide en zigzag qui offre durabilité et protection optimale
- Matériau: coton et polyester
- Trame: 29 oz.
- Dimensions: 72" x 80"
- Poids: 5 lb
- Couleur: Bleu foncé et vert

No modèle **PF461**



## ENVELOPPE DE PROTECTION ÉCONOMIQUE POUR MOBILIER

- Protège le mobilier contre les égratignures lors du déménagement
- Couture solide en zigzag qui offre durabilité et protection optimale
- Dimensions: 80" x 72"
- Matériau: Coton & polyester
- Trame: 22 oz

No modèle **PF797**



## ENVELOPPE DE PROTECTION STANDARD POUR MOBILIER

- Protège le mobilier contre les égratignures lors du déménagement
- Couture solide en zigzag qui offre durabilité et protection optimale
- Poids: 29 oz.
- Dimensions: 72"x80"
- Couleur: Camouflage
- Poids: 5 lb
- Matériau: Polypropylène

No modèle **PG302**



## ENVELOPPE DE PROTECTION DE PREMIÈRE QUALITÉ POUR MOBILIER

- Protège le mobilier contre les égratignures lors du déménagement
- Couture solide en zigzag qui offre durabilité et protection optimale
- Matériau : coton et polyester
- Trame: 40 oz
- Dimensions: 72" x 80"
- Poids: 5,5 lb
- Couleur: bleu foncé et bleu pâle

No modèle **PF460**



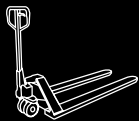

# CHARIOTS BASCULEURS EN POLYÉTHYLÈNE

## CHARIOTS BASCULEURS EN POLYÉTHYLÈNE

- Idéals pour transporter et décharger des rebuts, de la ferraille et autres matériaux en vrac
- Chariot de polyéthylène monté sur châssis en acier entièrement soudé
- Comprend une ou des petites roulette pivotante à l'avant et de grandes roues fixes à l'arrière



MN980



MN981



MN982



MN983

No modèle	Durabilité	Dim. hors tout la" x p" x h	Capacité vg <sup>3</sup>	Capacité de chargement lb	Type de roue avant	Type de roue arrière
<b>MN980</b>	Usage léger	57 x 28 x 38	5/8	500	Caoutchouc moulé de 8"	Caoutchouc non marquant de 4"
<b>MN981</b>	Usage standard	57 x 28 x 38	5/8	850	Caoutchouc moulé de 10"	Caoutchouc non marquant de 5"
<b>MN982</b>	Usage standard	66 x 34 x 43	1,1	1250	Caoutchouc moulé de 12"	Caoutchouc non marquant de 5"
<b>MN983</b>	Robuste	66 x 34 x 43	1,1	2000	Caoutchouc moulé de 12"	Caoutchouc non marquant de 5"

### PIÈCES DE RECHANGE POUR MN982 ET MN983

No modèle **ML846**, Roulette pivotante de 5" en caoutchouc moulé.

No modèle **MN693**, Roulettes 12" en caoutchouc moulé

### PIÈCES DE RECHANGE POUR MN981 ET MN982

No modèle **ML337**, Roulette pivotante de 5" en caoutchouc non marquant.

No modèle **MP784**, Roulettes 10" en caoutchouc moulé

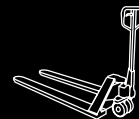

MN985



MN984



## CHARIOTS-CAISSES ROBUSTES EN POLY

- Bacs en polyéthylène durables et sans joints à 100%
- Étanches et faciles à nettoyer
- Offerts avec une base en contreplaqué de sapin de 3/4" ou un châssis en acier entièrement soudé avec Fini en polyuréthane bleu Kleton
- Comprend deux roulettes fixes et deux roulettes pivotantes
- Capacité basée sur une distribution uniforme du poids
- Empilables pour entreposage
- Type de roulette: 3" polyoléfine
- Couleur du bac: Noir
- Matériau du bac: Polyéthylène
- Position des roulettes: Coin standard
- Parois effilées



No modèle	Type de base	Capacité de volume pi <sup>3</sup>	Capacité de charge lb	Dim. hors tout la" x p" x h
MN984	Contreplaqué	9	500	37 x 26 x 30
MN985	Châssis en acier	9	800	37 x 26 x 30
MN986	Contreplaqué	12	500	39 x 27 x 30
MN987	Châssis en acier	12	800	39 x 27 x 30
MN988	Contreplaqué	16	500	43 x 30 x 33
MN989	Châssis en acier	16	800	43 x 30 x 33

## PIÈCES DE RECHANGE

No modèle **ML391**, Roulette pivotante de 3" en polyoléfine



## CONTENEURS AUTOBASCULEURS

- Chaîne de sécurité fixant la charge au chariot élévateur
- Levier/clapet de relâchement à action positive prévenant les versements imprévus
- Matériau: Polyéthylène
- Couleur: Gris
- Dimensions des espaces pour fourches: 3" h x 7,5" la

No modèle	Capacité vg <sup>3</sup>	Dim. hors tout la" x p" x h
MP155	5/8	62" x 31" x 42"
MP156	1-1/10	72" x 37" x 47"



MP155



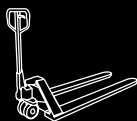

# CHARIOTS-CAISSES EN POLY

## CHARIOTS-CAISSES ROBUSTES À PAROIS BLANCHES

- Bacs en polyéthylène durables et sans joints à 100%
- Étanches et faciles à nettoyer
- Offerts avec une base en contreplaqué de sapin de 3/4" ou un châssis en acier entièrement soudé avec Fini en polyuréthane bleu Kleton
- Comprend deux roulettes fixes et deux roulettes pivotantes
- Capacité basée sur une distribution uniforme du poids
- Type de roulette: 4" caoutchouc bleu non marquant
- Couleur du bac: Blanc
- Matériau du bac: Polyéthylène blanc
- Position des roulettes: Coin standard



MN992



No modèle	Base	Capacité de volume pi³	Capacité lb	Dimensions hors tout lo" x la" x h"
<b>PAROIS EFFILÉES</b>				
MN990*	Contreplaqué	7	600	33 x 20 x 29
MN991*	Châssis acier	7	1000	33 x 20 x 29
MN992*	Contreplaqué	9	600	37 x 26 x 31
MN993*	Châssis acier	9	1000	37 x 26 x 31
MN994*	Contreplaqué	12	600	39 x 27 x 31
MN995*	Châssis acier	12	1000	39 x 27 x 31
MN998*	Contreplaqué	16	600	43 x 30 x 34
MN999*	Châssis acier	16	1000	43 x 30 x 34

### PAROIS DROITES

MN996	Contreplaqué	14	600	46 x 28 x 31
MN997	Châssis acier	14	1000	46 x 28 x 31
M0001	Contreplaqué	22	600	57 x 34 x 33
M0002	Châssis acier	22	1000	57 x 34 x 33
M0003	Contreplaqué	25	600	51 x 33 x 39
M0004	Châssis acier	25	1000	51 x 33 x 39

\*Empilables pour entreposage

MN995



## ROULETTES DE RECHANGE POUR CHARIOTS-CAISSES À PAROIS EFFILÉES

No modèle	Description
ML334	Roulette fixe de 4" en caoutchouc non marquant
ML333	Roulette pivotante de 4" en caoutchouc non marquant

## ROULETTES DE RECHANGE POUR CHARIOTS-CAISSES À PAROIS DROITES

No modèle	Type de pivot	Type de roulette
ML334	Fixe	4" en caoutchouc non marquant
ML333	Pivotante	4" en caoutchouc non marquant
ML338	Fixe	5" en caoutchouc non marquant
ML337	Pivotante	5" en caoutchouc non marquant
MN445	Fixe	5" sandwich
MN444	Pivotante	5" Sandwich
ML862	Fixe	6" nylon haute température
ML861	Pivotante	6" nylon haute température

Veillez voir les pages 75 - 79 pour déterminer quelle roulette convient le mieux à vos besoins.



MN996

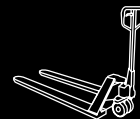

## CHARIOTS-CAISSES À CÔTÉ OUVERT EN POLY

- Côté ouvert facilitant le chargement et déchargement
- Capacité de charge: 1000 lb
- Matériau du bac: Polyéthylène
- Position des roulettes: Coin standard
- Type de roulette: Caoutchouc bleu non marquant de 4"
- Couleur du bac: Gris
- Type de base: Contreplaqué



No modèle	Capacité de volume pi <sup>3</sup>	Dimensions la" x la" x h"	Type de roulette
MP035	22	45-3/4 x 31-1/4 x 37-3/4	Caoutchouc bleu non marquant de 4"
MP036	24	63 x 34-1/4 x 38-1/2	Caoutchouc bleu non marquant de 5"



MP036

## CHARIOTS GRILLAGÉS POUR TRANSPORT

- Fabrication robuste en acier entièrement soudé, prêts à utiliser
- Conçus pour le chargement/déchargement et le transport efficace des marchandises
- Châssis fabriqué de cornière de 1-1/2" et de treillis métallique de 2" x 2"
- Comprend: quatre roulettes boulonnées de 5" ou de 6", deux fixes et deux pivotantes
- Fini en polyuréthane bleu Kleton
- Capacité basée sur une distribution uniforme du poids



M0060



M0045

### SANS ÉCRAN RABATTABLE

No modèle	Diamètre de roulette	Matériau de roue	Dimensions la" x h" x p"	Capacité lb
M0044	5"	Caoutchouc	24 x 55 x 36	1200
M0046	6"	Polyuréthane	24 x 55 x 36	2400
M0048	5"	Caoutchouc	24 x 55 x 48	1200
M0050	6"	Polyuréthane	24 x 55 x 48	2400
M0052	5"	Caoutchouc	24 x 55 x 60	1200
M0054	6"	Polyuréthane	24 x 55 x 60	2400
M0056	5"	Caoutchouc	30 x 55 x 48	1200
M0058	6"	Polyuréthane	30 x 55 x 48	2400
M0060	5"	Caoutchouc	30 x 55 x 60	1200
M0062	6"	Polyuréthane	30 x 55 x 60	2400
M0064	5"	Caoutchouc	30 x 55 x 72	1200
M0066	6"	Polyuréthane	30 x 55 x 72	2400

### AVEC ÉCRAN RABATTABLE

No modèle	Diamètre de roulette	Matériau de roue	Dimensions la" x h" x p"	Capacité lb
M0045	5"	Caoutchouc	24 x 55 x 36	1200
M0047	6"	Polyuréthane	24 x 55 x 36	2400
M0049	5"	Caoutchouc	24 x 55 x 48	1200
M0051	6"	Polyuréthane	24 x 55 x 48	2400
M0053	5"	Caoutchouc	24 x 55 x 60	1200
M0055	6"	Polyuréthane	24 x 55 x 60	2400
M0057	5"	Caoutchouc	30 x 55 x 48	1200
M0059	6"	Polyuréthane	30 x 55 x 48	2400
M0061	5"	Caoutchouc	30 x 55 x 60	1200
M0063	6"	Polyuréthane	30 x 55 x 60	2400
M0065	5"	Caoutchouc	30 x 55 x 72	1200
M0067	6"	Polyuréthane	30 x 55 x 72	2400

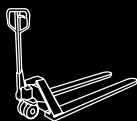

# CHARIOTS GRILLAGÉS

## CHARIOTS À TABLETTES GRILLAGÉS À DEUX CÔTÉS

- Tablette en acier de calibre 14, rebords de 1-1/2" vers le haut
- Châssis fabriqué de cornière de 1-1/2" et de treillis métallique de 2" x 2"
- Comprend: quatre roulettes boulonnées de 5" ou de 6", deux fixes et deux pivotantes
- Fini en polyuréthane bleu Kleton
- Hauteur paroi intérieure: 55"

**CAPACITÉ 1200 - 2400 LB**  
Poids distribué également



ML163

### 2 TABLETTES

Roulettes de 5" non marquantes en caoutchouc, Cap de 1200 lb, No modèle	Roulettes de 6" en polyuréthane Cap de 2400 lb No modèle	Dimensions				
		Base la" x lo"	Hauteur poignée"	Dégagement entre tablettes"	hors tout la" x lo" x h"	Poids lb
ML162	ML168	24 x 36	55	26	24 x 39 x 63	95
ML163	ML169	24 x 48	55	26	24 x 51 x 63	112
ML164	ML170	24 x 60	55	26	24 x 63 x 63	127
ML165	ML171	30 x 48	55	26	30 x 51 x 63	129
ML166	ML172	30 x 60	55	26	30 x 63 x 63	144
ML167	ML173	30 x 72	55	26	30 x 75 x 63	167



ML175

### 3 TABLETTES

Roulettes de 5" non marquantes en caoutchouc, Cap de 1200 lb, No modèle	Roulettes de 6" en polyuréthane Cap de 2400 lb No modèle	Dimensions				
		Base la" x lo"	Hauteur poignée"	Dégagement entre tablettes"	hors tout la" x lo" x h"	Poids lb
ML174	ML180	24 x 36	55	16-1/2	24 x 39 x 63	120
ML175	ML181	24 x 48	55	16-1/2	24 x 51 x 63	137
ML176	ML182	24 x 60	55	16-1/2	24 x 63 x 63	152
ML177	ML183	30 x 48	55	16-1/2	30 x 51 x 63	154
ML178	ML184	30 x 60	55	16-1/2	30 x 63 x 63	169
ML179	ML185	30 x 72	55	16-1/2	30 x 75 x 63	192

### PIÈCES DE RECHANGE

No modèle **ML338**, Roulette fixe non marquantes de 5" en caoutchouc  
 No modèle **ML337**, Roulette pivotante non marquantes de 5" en caoutchouc  
 No modèle **ML400**, Roulette fixe de 6" en polyuréthane  
 No modèle **ML399**, Roulette pivotante de 6" en polyuréthane



## CAISSONS EN ACIER

- Cornières de 1 1/2" de fabrication robuste en acier complètement soudé et du treillis de 2" x 2"
- Contient et transporte des petites pièces ou du matériel en vrac dans votre usine ou entrepôt
- Comprend: quatre roulettes boulonnées de 5", deux fixes et deux pivotantes
- Fini en polyuréthane bleu Kleton



**CAPACITÉ 1200 LB**  
Poids distribué également



MB672

No modèle	Base la" x lo"	Haut paroi int"	Hauteur poignée"	Dimensions hors tout la" x lo" x h"	Poids lb
MB672	24 x 36	24	30	24 x 39 x 31-1/2	62
ML186	24 x 48	24	30	24 x 51 x 31-1/2	75
ML187	24 x 60	24	30	24 x 63 x 31-1/2	85
ML188	30 x 48	24	30	30 x 51 x 31-1/2	86
MB680	30 x 60	24	30	30 x 63 x 31-1/2	95
ML189	30 x 72	24	30	30 x 75 x 31-1/2	107

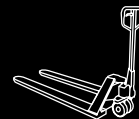

## CHARIOTS À TABLETTES GRILLAGÉS SUR TROIS CÔTÉ

- Tablette en acier de calibre 14, rebords de 1-1/2" vers le haut
- Châssis fabriqué de cornière de 1-1/2" et de treillis métallique de 2" x 2"
- Comprend: quatre roulettes boulonnées de 5" ou de 6", deux fixes et deux pivotantes
- Fini en polyuréthane bleu Kleton
- Hauteur paroi intérieure: 55"

**CAPACITÉ 1200 - 2400 LB**  
Poids distribué également

### 1 TABLETTE

Roulettes de 5" non marquantes en caoutchouc, Cap de 1200 lb, No modèle	Roulettes de 6" en polyuréthane Cap de 2400 lb No modèle	Base la" x lo"	Hauteur poignée"	Dimensions hors tout la" x lo" x h"	Poids lb
ML220	ML190	24 x 36	55	24 x 39 x 63	102
ML221	ML191	24 x 48	55	24 x 51 x 63	110
ML222	ML192	24 x 60	55	24 x 63 x 63	120
ML223	ML193	30 x 48	55	30 x 51 x 63	135
ML224	ML194	30 x 60	55	30 x 63 x 63	145
ML225	ML195	30 x 72	55	30 x 75 x 63	155



ML221

### 2 TABLETTES

Roulettes de 5" non marquantes en caoutchouc, Cap de 1200 lb, No modèle	Roulettes de 6" en polyuréthane Cap de 2400 lb No modèle	Base la" x lo"	Hauteur poignée"	Dégagement entre tablettes"	Dimensions hors tout la" x lo" x h"	Poids lb
ML196	ML202	24 x 36	55	26	24 x 39 x 63	127
ML197	ML203	24 x 48	55	26	24 x 51 x 63	142
ML198	ML204	24 x 60	55	26	24 x 63 x 63	159
ML199	ML205	30 x 48	55	26	30 x 51 x 63	182
ML200	ML206	30 x 60	55	26	30 x 63 x 63	192
ML201	ML207	30 x 72	55	26	30 x 75 x 63	211



ML200

### 3 TABLETTES

Roulettes de 5" non marquantes en caoutchouc, Cap de 1200 lb, No modèle	Roulettes de 6" en polyuréthane Cap de 2400 lb No modèle	Base la" x lo"	Hauteur poignée"	Dégagement entre tablettes"	Dimensions hors tout la" x lo" x h"	Poids lb
ML208	ML214	24 x 36	55	16-1/2	24 x 39 x 63	152
ML209	ML215	24 x 48	55	16-1/2	24 x 51 x 63	174
ML210	ML216	24 x 60	55	16-1/2	24 x 63 x 63	198
ML211	ML217	30 x 48	55	16-1/2	30 x 51 x 63	229
ML212	ML218	30 x 60	55	16-1/2	30 x 63 x 63	239
ML213	ML219	30 x 72	55	16-1/2	30 x 75 x 63	267



ML209

### PIÈCES DE RECHANGE

- No modèle **ML338**, Roulette fixe non marquantes de 5" en caoutchouc  
 No modèle **ML337**, Roulette pivotante non marquantes de 5" en caoutchouc  
 No modèle **ML400**, Roulette fixe de 6" en polyuréthane  
 No modèle **ML399**, Roulette pivotante de 6" en polyuréthane

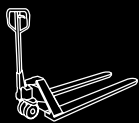

# CHARIOTS DE SÉCURITÉ



- Tablettes en acier de calibre 14, rebords de 1-1/2" vers le haut
- Châssis fabriqué de cornières de 1-1/2" et de treillis métallique de 2" x 2"
- Comprend: quatre roulettes boulonnées,
- Vendu avec moraillon pour cadenas
- Hauteur paroi intérieure: 55"
- Fini en polyuréthane bleu Kleton

**CAPACITÉ**  
1200 - 2400 LB  
Poids distribué  
également



ML242

## 2 TABLETTES

Roulettes de 5" en caoutchouc non marquant, Cap de 1200 lb, No modèle	Roulettes de 6" en polyuréthane Cap de 2400 lb No modèle	Base la" x lo"	Hauteur poignée"	Dégagement entre tablettes"	Dimensions hors tout la" x lo" x h"	Poids lb
ML238	ML244	24 x 36	55	25	26 x 39 x 62-1/2	157
ML239	ML245	24 x 48	55	25	26 x 51 x 62-1/2	172
ML240	ML246	24 x 60	55	25	26 x 63 x 62-1/2	189
ML241	ML247	30 x 48	55	25	32 x 51 x 62-1/2	212
ML242	ML248	30 x 60	55	25	32 x 63 x 62-1/2	222
ML243	ML249	30 x 72	55	25	32 x 75 x 62-1/2	241



ML254

## 3 TABLETTES

Roulettes de 5" en caoutchouc non marquant, Cap de 1200 lb, No modèle	Roulettes de 6" en polyuréthane Cap de 2400 lb No modèle	Base la" x lo"	Hauteur poignée"	Dégagement entre tablettes"	Dimensions hors tout la" x lo" x h"	Poids lb
ML250	ML256	24 x 36	55	16	26 x 39 x 62-1/2	182
ML251	ML257	24 x 48	55	16	26 x 51 x 62-1/2	204
ML252	ML258	24 x 60	55	16	26 x 63 x 62-1/2	228
ML253	ML259	30 x 48	55	16	32 x 51 x 62-1/2	259
ML254	ML260	30 x 60	55	16	32 x 63 x 62-1/2	269
ML255	ML261	30 x 72	55	16	32 x 75 x 62-1/2	297

## PIÈCES DE RECHANGE

No modèle **ML338**, Roulette fixe non marquantes de 5" en caoutchouc  
 No modèle **ML337**, Roulette pivotante non marquantes de 5" en caoutchouc  
 No modèle **ML400**, Roulette fixe de 6" en polyuréthane  
 No modèle **ML399**, Roulette pivotante de 6" en polyuréthane

## CHARIOTS FERMÉS EN TREILLIS MÉTALLIQUE

- Chariots de sécurité idéals pour le rangement, la protection et le transport des marchandises
- Treillis de métal qui permet de voir les objets à l'intérieur en tout temps
- Capacité du chariot établie selon un poids distribué également
- Comprend: (2) roulettes pivotantes en caoutchouc avec frein, (2) roulettes en caoutchouc sans frein
- Assemblage requis
- Nombre de tablettes: 4
- Capacité: 800 lb
- Matériau du chariot: Chromé
- NSF Certifiée

**CAPACITÉ 800 LB**  
Poids distribué  
également

No modèle	Profondeur hors tout"	Hauteur hors tout"	Largeur hors tout"
RN804	36	69	18
RN805	48	69	18

RN804



# CHARIOTS À TABLETTES DÉMONTÉS

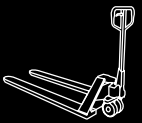

Poignée tubulaire de 1" pour plus de confort

Roulettes de 5" non marquantes à roulement double, deux fixes et deux pivotantes, pour plus de manoeuvrabilité avec des charges lourdes



Fini émail durable bleu Kleton

Rebords de 1-1/2" à pli double pour plus de sécurité et de robustesse, configuré vers le haut ou vers le bas

En acier de calibre 14 entièrement soudé pour plus de robustesse, soudé sur des montants angulaires en acier de 1-1/2" x 12-1/2" x 1/8"

Roulements étanches pour plus de durabilité

**CAPACITÉ 1200 LB**  
Poids distribué également



ML092



MB476

Bordure vers le haut No modèle	Bordure vers le bas No modèle	Dimensions tablette la" x p"	Nbre de tablettes	Dégagement entre tablettes"	Hauteur poignée"	Dimensions hors tout la" x p" x h"	Poids lb
<b>HAUTEUR HORS TOUT 36" - ACIER DE CALIBRE 14</b>							
MB445	MB444	18 x 30	2	27	36	18 x 33 x 36	60
MB447	MB446	24 x 36	2	27	36	24 x 39 x 36	65
MB449	MB448	24 x 48	2	27	36	24 x 51 x 36	100
MB456	MB455	18 x 30	3	12	36	18 x 33 x 36	75
MB459	MB458	24 x 36	3	12	36	24 x 39 x 36	85
MB461	MB460	24 x 48	3	12	36	24 x 51 x 36	110
<b>HAUTEUR HORS TOUT 48" - ACIER DE CALIBRE 14</b>							
ML084	ML083	18 x 30	3	18	42	18 x 33 x 48	80
ML086	ML085	24 x 36	3	18	42	24 x 39 x 48	90
ML088	ML087	24 x 48	3	18	42	24 x 51 x 48	115
ML090	ML089	18 x 30	4	12	42	18 x 33 x 48	110
ML092	ML091	24 x 36	4	12	42	24 x 39 x 48	135
ML094	ML093	24 x 48	4	12	42	24 x 51 x 48	160
<b>HAUTEUR HORS TOUT 61" - ACIER DE CALIBRE 14</b>							
MB468	MB467	18 x 30	4	16	42	18 x 33 x 61	115
MB470	MB469	24 x 36	4	16	42	24 x 39 x 61	140
MB472	MB471	24 x 48	4	16	42	24 x 51 x 61	165
MB474	MB473	18 x 30	5	11	42	18 x 33 x 61	125
MB476	MB475	24 x 36	5	11	42	24 x 39 x 61	155
MB478	MB477	24 x 48	5	11	42	24 x 51 x 61	184



## OPTIONS SUR MESURE

No modèle **ML337**, Roulette pivotante de 5" en caoutchouc.

No modèle **ML338**, Roulette fixe de 5" en caoutchouc

No modèle **MN222**, Roulette pneumatique pivotante de 8"

No modèle **MN221**, Roulette pneumatique fixe de 8"

No modèle **ML395**, Roulette polyoléfine pivotante de 5"

No modèle **ML396**, Roulette polyoléfine fixe de 5"

No modèle **MC043**, Pare-chocs en caoutchouc.



MC043



ML337



ML338



MN222



MN221



ML395



ML396

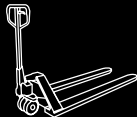

# CHARIOTS À TABLETTES DÉMONTÉS

CHOISISSEZ PARMIS  
3 TYPES DE ROULETTES



**CAPACITÉ 900 LB**  
Poids distribué également



**POLYOLÉFINE 5"**



**CAOUTCHOUC  
ÉLASTIQUE BLEU 5"**



**PNEUMATIQUES 8"**

À bords repliés pour offrir  
des rebords lisses

Fini émail durable bleu  
KLETON

Tablettes du dessus et du milieu  
peuvent être installées avec  
bordure vers le haut ou le bas

Trous d'installations rainurés qui  
permettent l'installation de presque  
tous les formats de roulettes

Poignée monopièce en acier  
tubulaire d'un diamètre de 1  
1/4" pour plus de confort

Tablettes en acier de calibre  
16 avec rebords de 2-1/2"

Montants de 1-1/2" x 1-1/2"  
en acier de calibre 12 avec  
trous préperforés pour plus  
de résistance

Roulettes boulonnées, deux  
fixes et deux pivotantes



MB489

## CHARIOTS À 2 TABLETTES

No modèle	Dim. tablette la" x p"	Dégagement entre tablettes"	Hauteur montant"	Dim. hors tout la" x p" x h"	Poids lb
<b>ROULETTES EN POLYOLÉFINE 5"</b>					
MB482	18 x 30	25	30	18 x 33 x 36	48
MB483	24 x 36	25	30	24 x 39 x 36	63
MB484	24 x 48	25	30	24 x 51 x 36	74

## ROULETTES EN CAOUTCHOUC ÉLASTIQUE BLEU 5"

MB492	18 x 30	25	30	18 x 33 x 36	52
MB493	24 x 36	25	30	24 x 39 x 36	67
MB494	24 x 48	25	30	24 x 51 x 36	78

## ROULETTES PNEUMATIQUES 8"

MB488	24 x 36	25	30	24 x 39 x 40	80
MB489	24 x 48	25	30	24 x 51 x 40	91

## CHARIOTS À 3 TABLETTES

No modèle	Dim. tablette la" x p"	Dégagement entre tablettes"	Hauteur montant"	Dim. hors tout la" x p" x h"	Poids lb
<b>ROULETTES EN POLYOLÉFINE 5"</b>					
MB485	18 x 30	11	30	18 x 33 x 36	63
MB486	24 x 36	11	30	24 x 39 x 36	86
MB487	24 x 48	11	30	24 x 51 x 36	103
MN143	18 x 30	17	42	18 x 33 x 48	69
MN144	24 x 36	17	42	24 x 39 x 48	92
MN145	24 x 48	17	42	24 x 51 x 48	109

## ROULETTES EN CAOUTCHOUC ÉLASTIQUE BLEU 5"

MB495	18 x 30	11	30	18 x 33 x 36	67
MB496	24 x 36	11	30	24 x 39 x 36	89
MB497	24 x 48	11	30	24 x 51 x 36	106
ML142	18 x 30	17	42	18 x 33 x 48	73
ML143	24 x 36	17	42	24 x 39 x 48	95
ML144	24 x 48	17	42	24 x 51 x 48	112

## ROULETTES PNEUMATIQUES 8"

MB490	24 x 36	11	30	24 x 39 x 40	102
MB491	24 x 48	11	30	24 x 51 x 40	119
MN146	24 x 36	17	42	24 x 39 x 52	108
MN147	24 x 48	17	42	24 x 51 x 52	102



MB496

# CHARIOTS À TABLETTES DÉMONTÉS

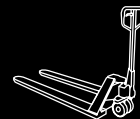

## CHARIOTS À 4 TABLETTES

No modèle	Dim. tablette la" x p"	Dégagement entre tablettes"	Hauteur montant"	Dim. hors tout la" x p" x h"	Poids lb
<b>ROULETTES EN POLYOLÉFINE 5"</b>					
MN148	18 x 30	10	42	18 x 33 x 48	84
MN149	24 x 36	10	42	24 x 39 x 48	114
MN150	24 x 48	10	42	24 x 51 x 48	137
MN151	18 x 30	15	55	18 x 33 x 61	89
MN152	24 x 36	15	55	24 x 39 x 61	120
MN153	24 x 48	15	55	24 x 51 x 61	143

## ROULETTES EN CAOUTCHOUC ÉLASTIQUE BLEU 5"

ML145	18 x 30	10	42	18 x 33 x 48	87
ML146	24 x 36	10	42	24 x 39 x 48	117
ML147	24 x 48	10	42	24 x 51 x 48	140
ML148	18 x 30	15	55	18 x 33 x 61	93
ML149	24 x 36	15	55	24 x 39 x 61	123
ML150	24 x 48	15	55	24 x 51 x 61	146

## ROULETTES PNEUMATIQUES 8"

MN154	24 x 36	10	42	24 x 39 x 52	130
MN155	24 x 48	10	42	24 x 51 x 52	154
MN156	24 x 36	15	55	24 x 39 x 65	136
MN157	24 x 48	15	55	24 x 51 x 65	159



ML146



ML152

## CHARIOTS À 5 TABLETTES

No modèle	Dim. tablette la" x p"	Dégagement entre tablettes"	Hauteur montant"	Dim. hors tout la" x p" x h"	Poids lb
<b>ROULETTES EN POLYOLÉFINE 5"</b>					
MN158	18 x 30	10	55	18 x 33 x 61	104
MN159	24 x 36	10	55	24 x 39 x 61	142
MN160	24 x 48	10	55	24 x 51 x 61	171

## ROULETTES EN CAOUTCHOUC ÉLASTIQUE BLEU 5"

ML151	18 x 30	10	55	18 x 33 x 61	107
ML152	24 x 36	10	55	24 x 39 x 61	145
ML153	24 x 48	10	55	24 x 51 x 61	175

## ROULETTES PNEUMATIQUES 8"

MN161	24 x 36	10	55	24 x 39 x 65	158
MN162	24 x 48	10	55	24 x 51 x 65	188

## PIÈCES DE RECHANGE

No modèle **ML337**, Roulette pivotante de 5" en caoutchouc.

No modèle **ML338**, Roulette fixe de 5" en caoutchouc

No modèle **MN222**, Roulette pneumatique pivotante de 8"

No modèle **MN221**, Roulette pneumatique fixe de 8"

No modèle **ML395**, Roulette polyoléfine pivotante de 5"

No modèle **ML396**, Roulette polyoléfine fixe de 5"

No modèle **MC043**, Pare-chocs en caoutchouc.



MC043



ML337

ML338

MN222



MN221

ML395

ML396

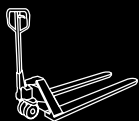

# CHARIOTS SURBAISSÉS

- Chariot entièrement soudé avec tablette surbaissée qui réduit l'écart quand vous avez à soulever des objets lourds
- Deux tablettes d'acier de calibre 14 avec rebord surbaissé de 1-1/2"

- Poignée tubulaire en acier de 1-1/4" de diamètre
- Quatre roulettes boulonnées; deux fixes et deux pivotantes
- Fini en polyuréthane bleu Kleton



**CAPACITÉ 1200 LB**  
Poids distribué également

MB425

## CHARIOTS SURBAISSÉS ROBUSTES ROULETTES DE 5" EN CAOUTCHOUC



- Roulettes non marquantes à roulement silencieux et idéales pour les établissements et les industries
- Roulettes résistantes aux conditions humides, corrosives et chimiques

No modèle	Dim. tablette"	Dégagement entre tablettes"	Haut poignée"	Haut tablette supérieure"	Dim. hors tout la" x p" x h"	Poids lb
MB421	18 x 30	16	40	26	18 x 34 x 40	90
MB425	24 x 36	16	40	26	24 x 40 x 40	110
MB429	24 x 48	16	40	26	24 x 52 x 40	125
ML097	24 x 60	16	40	26	24 x 64 x 40	155
ML098	30 x 48	16	40	26	30 x 52 x 40	155
MB434	30 x 60	16	40	26	30 x 64 x 40	165
ML099	30 x 72	16	40	26	30 x 76 x 40	175

### PIÈCES DE RECHANGE

No modèle **ML338**, Roulette fixe de 5" en caoutchouc non marquant  
No modèle **ML337**, Roulette pivotante de 5" en caoutchouc non marquant  
No modèle **MC043**, Pare-chocs en caoutchouc



**CAPACITÉ 2400 LB**  
Poids distribué également

## CHARIOTS SURBAISSÉS ROBUSTES ROULETTES EN NYLON HAUTE TEMPÉRATURE OU EN POLYURÉTHANE DE 6"

- Roulettes en nylon haute température de 6" qui supportent facilement des charges lourdes
- Roulettes solides de polyuréthane non marquantes de 6" et très résistantes à l'usure et à la déchirure
- Meilleur choix pour les utilisations sur planchers inégaux
- Hauteur de la poignée: 41"

### 6" ROULETTES EN NYLON HAUTE TEMPÉRATURE

No modèle	Dim. tablette"	Dégagement entre tablettes"	Haut tablette supérieure"	Dim. hors tout la" x p" x h"	Poids lb
MB422	18 x 30	16	27	18 x 34 x 41	100
MB426	24 x 36	16	27	24 x 40 x 41	130
MB430	24 x 48	16	27	24 x 52 x 41	145
ML100	24 x 60	16	27	24 x 64 x 41	155
ML101	30 x 48	16	27	30 x 52 x 41	155
MB435	30 x 60	16	27	30 x 64 x 41	165
ML102	30 x 72	16	27	30 x 76 x 41	175

### 6" ROULETTES EN POLYURÉTHANE

No modèle	Dim. tablette"	Dégagement entre tablettes"	Haut tablette supérieure"	Dim. hors tout la" x p" x h"	Poids lb
ML103	18 x 30	16	27	18 x 34 x 41	100
ML104	24 x 36	16	27	24 x 40 x 41	130
ML105	24 x 48	16	27	24 x 52 x 41	145
ML106	24 x 60	16	27	24 x 64 x 41	155
ML107	30 x 48	16	27	30 x 52 x 41	155
ML108	30 x 60	16	27	30 x 64 x 41	165
ML109	30 x 72	16	27	30 x 76 x 41	175

### PIÈCES DE RECHANGE

No modèle **ML400**, Roulette fixe de 6" en polyuréthane  
No modèle **ML399**, Roulette pivotante de 6" en polyuréthane  
No modèle **ML862**, Roulette fixe de 6" en nylon haute température.  
No modèle **ML861**, Roulette fixe de 6" en nylon haute température.  
No modèle **MC043**, Pare-chocs en caoutchouc

# CHARIOTS ET CHARIOTS À CUEILLETTE

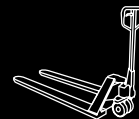

## CHARIOTS À TABLETTES/PLATEFORME

- Chariot de conception efficace de type 2 dans 1
- 2 pare-chocs en caoutchouc aux coins avant et une tablette supérieure amovible de calibre 11 pour transformer l'unité en chariot à plateforme
- Quatre roulettes boulonnées en caoutchouc non marquantes de 5" dont deux fixes et deux pivotantes
- Capacité tablette supérieure: 500 lb distribué également
- Capacité tablette inférieure: 800 lb distribué également
- Fini en polyuréthane bleu Kleton



**CAPACITÉ 1300 LB**  
Poids distribué également



MB391



No modèle	Dim. tablettes"	Haut tablette supérieure"	Dégagement entre tablettes"	Hauteur poignée"	Dim. hors tout la" x lo" x h"	Poids lb
MB391	24 x 36	32	24	40	26 x 38 x 40	105

### PIÈCES DE RECHANGE

- No modèle **ML338**, Roulette fixe de 5" en caoutchouc non marquant  
 No modèle **ML337**, Roulette pivotante de 5" en caoutchouc non marquant  
 No modèle **MC043**, Pare-chocs en caoutchouc

## CHARIOTS À CUEILLETTE

- Pour ramasser et transporter des articles sans l'aide d'une autre échelle
- Marches antidérapantes 22" la x 4" p, la première marche actionne le mécanisme de blocage
- Tablettes d'acier de calibre 14 avec rebord surélevé de 1-1/2"
- Montants angulaires en acier de 1-1/2" x 1-1/2" x 1/8"
- Quatre roulettes boulonnées non marquantes dont deux fixes et deux pivotantes

**CAPACITÉ 1200 LB**  
Poids distribué également



MB507



No modèle	Dim. tablette	Nombre de tablettes	Dégagement entre tablettes"	Nbre de marches	Élévation marches"	Dimensions	
						hors tout la" x lo" x h"	Poids lb
MD441	24 x 36	3	12	3	9-1/2	24 x 52 x 61	135
MB507	24 x 48	3	12	3	9-1/2	24 x 64 x 61	140
MD442	24 x 36	3	12	5	9-1/2	24 x 52 x 78	145
MB508	24 x 48	3	12	5	9-1/2	24 x 64 x 78	150

## CHARIOTS À CUEILLETTE

- Plan incliné pour liste des articles qui facilite la cueillette des marchandises
- Tablettes d'acier de calibre 14 avec rebord surélevé de 1-1/2"
- Montants angulaires en acier de 1-1/2" x 1-1/2" x 1/8"
- Quatre roulettes boulonnées en caoutchouc non marquant de 5" dont deux fixes et deux pivotantes

**CAPACITÉ 1200 LB**  
Poids distribué également



MB442



No modèle	Dim. tablette	Nbre de tablettes	Dégagement entre tablettes"	Hauteur poignée"	Dimensions	
					hors tout la" x lo" x h"	Poids lb
MB440	18 x 30	2	27	36	18 x 46 x 36	70
MB441	24 x 36	2	27	36	24 x 52 x 36	80
ML095	24 x 48	2	27	36	24 x 64 x 36	110
MB442	18 x 30	3	12	36	18 x 46 x 36	85
MB443	24 x 36	3	12	36	24 x 52 x 36	100
ML096	24 x 48	3	12	36	24 x 64 x 36	120

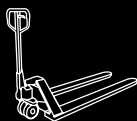

# CHARIOTS À TABLETTES & MOBILES

**CAPACITÉ 1200 LB**

Poids distribué  
également



MH255

## CHARIOTS À TABLETTES ROBUSTES AVEC TIROIR



- Chariot fabriqué de tablettes d'acier de calibre 14 soudées à des poteaux à cornières en acier de 1-1/2" x 1-1/2" x 1/8"
- Poignée d'acier de 1" de diamètre, hauteur de 36"
- Dimensions intérieures du tiroir: 15-1/4" la x 20" lo x 6" h, capacité: 100 lb
- Modèles à deux ou trois tablettes disponibles avec rebord surélevé de 1-1/2"
- Quatre roulettes boulonnées non marquantes de 5" dont deux fixes et deux pivotantes

No modèle	Dim. tablette	Nombre de tablettes	Dégagement entre tablettes"	Dégagement entre tiroir et tablettes"	Dimensions hors tout la" x lo" x h"	Poids lb
MH255	24 x 36	2	27	18	24 x 39 x 36	75
MH256	24 x 36	3	12	3	24 x 39 x 36	95
ML081	24 x 48	2	27	18	24 x 51 x 36	110
ML082	24 x 48	3	12	3	24 x 51 x 36	120

## PIÈCES DE RECHANGE

- No modèle **ML338**, Roulette fixe de 5" en caoutchouc non marquant  
 No modèle **ML337**, Roulette pivotante de 5" en caoutchouc non marquant  
 No modèle **MC043**, Pare-chocs en caoutchouc

## CHARIOTS DE SERVICE MOBILES



- Panneau à persiennes pour les bacs de petites pièces et tiroir verrouillable pour les fournitures
- Deux tablettes en acier de calibre 14 soudées à des montants en acier de 1 1/2" x 1 1/2" x 1/8"
- Poignée tubulaire de 1" de diamètre, hauteur de 36"
- Roulettes boulonnées de 5" en caoutchouc non marquant, deux fixes et deux pivotantes avec frein



**CAPACITÉ 1200 LB**

Poids distribué  
également

No modèle	Dim. tablette	Nbre de tablettes	Dégagement entre tiroir et tablettes"	Dégagement entre tiroir et tablettes"	Dimensions hors tout la" x lo" x h"	Poids lb
MN396	24 x 36	2	27	18	24 x 40 x 57	88

## CHARIOT DE SERVICE MOBILE



- Entièrement soudé, prêt à utiliser
- Deux tablettes en acier de calibre 14 soudées à des montants en acier de 1 1/2" x 1 1/2" x 1/8"
- Poignée tubulaire de 1" de diamètre
- Fini en polyuréthane bleu Kleton
- Dégagement entre tablettes: 27"
- Dégagement entre tiroir et tablettes: 18"

**CAPACITÉ 1200 LB**

Poids distribué  
également



MP084

MP085

No modèle	Nbre de tablettes	Dim. hors tout la" x lo" x h"	Description
MP084	2	24 x 40 x 57	Perforé
MP085	2	24 x 40 x 57	Moitié/perforé

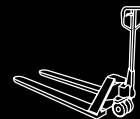

## CHARIOTS DE SERVICE À BORDURE PROFONDE

- Entièrement soudés, prêts à utiliser
- Bordures de tablette très profondes pour retenir les objets
- Deux tablettes en acier de calibre 14 soudées à des montants en acier de 1-1/2" x 1-1/2" x 1/8"
- Poignée ergonomique et tubulaire de 1" de diamètre
- Roulettes de 5" en caoutchouc non marquant, deux fixes et deux pivotantes
- Fini en polyuréthane bleu Kleton



**CAPACITÉ 1200 LB**  
Poids distribué  
également

MN395



No modèle	Dimensions tablettes		Dégagement entre les tablettes"	Dimensions Hors tout		Poids lb
	la" x p"	Profondeur de la bordure de tablette		la" x p" x h"		
MN393	24 x 36	Dessus 6"/dessous 1-1/2"	22-1/2	24 x 42 x 47	85	
MN394	24 x 36	Dessus 12"/dessous 1-1/2"	16	24 x 42 x 47	90	
MN395	24 x 36	Dessus 6"/dessous 6"	18	24 x 42 x 47	90	

## CHARIOTS ERGONOMIQUES À TABLETTES

- Fabriqué en métal de calibre 16 entièrement soudé
- Poignée ergonomique entièrement soudée et placée à une hauteur confortable pour le travail
- Deux roulettes fixes et deux roulettes pivotantes de 5"
- Fini en polyuréthane bleu Kleton



**CAPACITÉ 800 LB**  
Poids distribué  
également



No modèle	Nbre de tablettes	Type de roulettes	Dimensions hors tout		Poids lb
			la" x p" x h"		
ML561	2	Caoutchouc bleu	20 x 32 x 37		53
MN056	2	Caoutchouc bleu	26 x 38 x 37		67
ML562	3	Caoutchouc bleu	20 x 32 x 37		65
MN055	3	Caoutchouc bleu	26 x 38 x 37		93
ML563	2	Polyoléfine	20 x 32 x 37		49
ML883	2	Polyoléfine	26 x 38 x 37		63
ML564	3	Polyoléfine	20 x 32 x 37		61
ML884	3	Polyoléfine	26 x 38 x 37		89

### PIÈCES DE RECHANGE

- No modèle **ML338**, Roulette fixe de 5" en caoutchouc non marquant
- No modèle **ML337**, Roulette pivotante de 5" en caoutchouc non marquant
- No modèle **ML396**, Roulette rigide Polyoléfine de 5"
- No modèle **ML395**, Roulette pivotant Polyoléfine de 5"

## CHARIOTS ERGONOMIQUES À PLATEFORME

- Poignée ergonomique placée à une hauteur confortable pour atténuer les douleurs au dos
- Porte-liste pratique pour fixer les documents
- Plateforme fabriquée d'acier entièrement soudé de calibre 14 avec un rebord rabattu et des canaux renforcés
- Quatre roulettes de 8" en caoutchouc moulé, deux fixes et deux pivotantes
- Dimensions : 48" lo x 24" la
- Poids: 90 lb
- Fini durable bleu KLETON

No modèle **ML892**

**CAPACITÉ 1200 LB**  
Poids distribué  
également



### PIÈCES DE RECHANGE

- No modèle **ML853**, Roulette fixe de 8" en caoutchouc moulé
- No modèle **ML852**, Roulette pivotante de 8" en caoutchouc moulé.

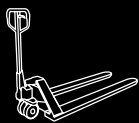

# CHARIOTS UTILITAIRES & À PLATEFORME

## CHARIOTS UTILITAIRES EN PLASTIQUE

- Fabriqué en mousse structurée durable qui ne bosselle pas, ne rouille pas et ne plie pas
- Roulettes de 5" non marquantes

No modèle	Dimensions hors tout la' x p' x h"
MP640	17-1/2 x 34-1/2 x 32-1/2
MP641	25-1/2 x 40-1/2 x 32-1/2

**CAPACITÉ 500 LB**  
Poids distribué  
également



MP640



MP641

### PIÈCES DE RECHANGE - COMPATIBLE AVEC LES 3 MODÈLES CI-DESSUS

No modèle **MP645**, Roulette fixe de 5" en caoutchouc non marquant

## CHARIOT UTILITAIRE POUR L'ENTRETIEN AVEC TABLETTE PLATE

- Fabriqué en mousse structurée durable qui ne plie pas, ne rouille pas et ne bosselle pas
- Roulettes de 5" non marquantes
- Tablette plate sur le dessus qui facilite le chargement et le déchargement des boîtes lourdes
- Dimensions hors tout:  
25-1/2" la x 40-1/2" p x 32-1/2" h

No modèle **MP642**

**CAPACITÉ 500 LB**  
Poids distribué  
également



ML620

**CAPACITÉ 900 - 2500 LB**  
Poids distribué  
également

## CHARIOTS À PLATEFORME EN PLASTIQUE

- Fait de plastique structural moulé en polyéthylène haute densité, résistant et durable
- Léger, facile à nettoyer, résiste aux produits chimiques et à l'exposition prolongée aux intempéries
- Plateforme antidérapante
- Poignée amovible en acier
- Autres roulettes et capacités offertes



MN428

No modèle	Type de roulettes	Dimensions		Hauteur plateforme"	Hauteur poignée"	Capacité lb	Poids lb
		hors tout la' x lo"					
MN428	Caoutchouc moulé 8"	24 x 48		11	39	2000	90
MN429	Caoutchouc moulé 8"	30 x 60		11	39	2000	117
MN430	Polyuréthane 8"	24 x 48		11	39	2500	79
MN431	Polyuréthane 8"	30 x 60		11	39	2500	106
MN432	Pneumatique 10"	24 x 48		13	41	1200	84
MN433	Pneumatique 10"	30 x 60		13	41	1200	111
MN434	Anticrevaision 10"	24 x 48		13	41	1000	85
MN435	Anticrevaision 10"	30 x 60		13	41	1000	117
MN436	Pneumatique 8"	24 x 48		11	39	1000	79
MN437	Pneumatique 8"	30 x 60		11	39	1000	106
MN438	Anticrevaision 8"	24 x 48		11	39	900	80
MN439	8" Anticrevaision	30 x 60		11	39	900	107

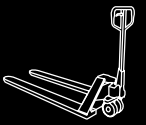

## CHARIOTS UTILITAIRES ERGONOMIQUES

- Rebord empêche les petits objets de rouler sur la surface du chariot
- Fabrication durable
- Roulettes en caoutchouc non marquantes
- Nbre de tablettes: 2
- Hauteur de poignée: 39"
- Matériau du chariot: Polypropylène
- Dimension de roulette: 5"
- Matériau de roue: Caoutchouc
- Fabrication: Démonté



MQ092



MP997

**CAPACITÉ 550 LB**

Poids distribué  
également

No modèle	Dimensions hors tout la" x h" x p"
MP997	25-5/8 x 33-1/2 x 43-3/4
MQ092	17-1/8 x 33-1/2 x 37-5/8

## PIÈCES DE RECHANGE

No modèle **MP645**, Roulette fixe de 5" en caoutchouc non marquant

## CHARIOT UTILITAIRE FERMÉ

- Design des tablettes pour un chargement facile et rapide
- Léger et facile à manœuvrer
- Assemblage requis
- Doté de trois parois latérales fermées (au-dessus et en-dessous des tablettes), un côté ouvert
- Nbre de tablettes: 3
- Matériau du chariot: Plastique
- Largeur hors tout: 19-3/4"
- Hauteur hors tout: 37-1/2"
- Profondeur hors tout: 40-1/4"
- Matériau de roue: Caoutchouc
- Fabrication: Démonté

No modèle **MP995**



**CAPACITÉ 250 LB**

Poids distribué  
également

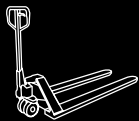

# CHARIOTS UTILITAIRES & CHARIOTS

## CHARIOTS UTILITAIRES

- Design des tablettes pour un chargement facile et rapide
- Léger et facile à manoeuvrer
- Nbre de tablettes: 3
- Matériau du chariot: Plastique
- Matériau de roue: Caoutchouc
- Capacité: 250 lb
- Assemblage requis



No modèle	Largeur hors tout"	Profondeur hors tout"	Hauteur hors tout"
JH486	19-3/4	37-1/2	40-1/4
JH487	16-3/4	33-1/2	37

## CHARIOT

- Fabrication durable résistant à l'écaillage et au pelage
  - Poignée à trois positions pratiques: relevée, en angle de 45° ou repliée à plat
  - Roulettes caoutchouc de 5" non-marquantes
  - Largeur de la plateforme: 20-1/2"
  - Longueur de la plateforme: 31-3/4"
  - Hauteur de la plateforme: 6"
  - Hauteur de la poignée: 27"
  - Capacité: 500 lb
  - Matériau de la plateforme: Plastique
- No modèle **JH489**



## CHARIOT DE BUREAU EN TREILLIS MÉTALLIQUE POUR LE COURRIER

- Idéal pour transporter les dossiers suspendus, les paquets et les fournitures de bureau
  - Comprend trois diviseurs en treillis métallique et deux paniers amovibles
  - Capacité: 250 lb
  - Couleur: Chrome
  - Profondeur hors tout: 23"
  - Longueur hors tout: 42"
  - Hauteur hors tout: 38"
  - Matériau du chariot: Chromé
  - Nbre de tablettes: 2
  - Nbre de paniers: 2
- No modèle **M0843**



# CHARIOTS À PLATEFORME EN ACIER

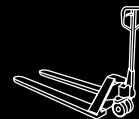

- Base en acier robuste de calibre 14 entièrement soudé
- Manchon double soudés
- Rebord à pli double et canaux renforcés en dessous
- Poignée amovible en acier tubulaire de 1 1/4" qui peut s'insérer aux 2 extrémités de la plateforme

- 2 roulettes pivotantes et 2 fixes boulonnées
- Assemblage requis
- Fini avec revêtement en poudre bleu Kleton



## PLATEFORMES EN ACIER – ROULETTES EN POLYOLÉFINE DE 5"

No modèle	Dim. plateforme			Haut de la plateforme"	Haut de la poignée"	Poids lb
	la"	x	lo"			
MB238	24	x	36	8	36	61
MB246	24	x	48	8	36	74
MD427	30	x	48	8	36	80
MB254	30	x	60	8	36	94

### PIÈCES DE RECHANGE

- No modèle **ML396**, Roulette fixe en polyoléfine de 5"
- No modèle **ML337**, Roulette pivotante en polyoléfine de 5"
- No modèle **MB218**, Poignée chromée de 24"
- No modèle **MB221**, Poignée chromée de 30"

**CAPACITÉ 900 LB**  
Poids distribué  
également



Roulette de plastique avec une haute résistance à l'impact et ne s'effritent pas. Résistant à l'huile, la graisse et les produits chimiques



MB246

## PLATEFORMES EN ACIER – ROULETTES EN CAOUTCHOUC NON MARQUANT DE 5"

No modèle	Dim. plateforme			Haut de la plateforme"	Haut de la poignée"	Poids lb
	la"	x	lo"			
MB237	24	x	36	8	36	63
MB245	24	x	48	8	36	76
MD426	30	x	48	8	36	82
MB253	30	x	60	8	36	96

### PIÈCES DE RECHANGE

- No modèle **ML338**, Roulette fixe de 5" en caoutchouc non marquant
- No modèle **ML337**, Roulette pivotante de 5" en caoutchouc non marquant
- No modèle **MB218**, Poignée chromée de 24"
- No modèle **MB221**, Poignée chromée de 30"

**CAPACITÉ 1200 LB**  
Poids distribué  
également



Parfaites pour les endroits à surfaces inégales et à tapis. Roulettes à roulement doux, idéales pour les applications industrielles et institutionnelles. Résistent aux environnements mouillés et avec produits chimiques corrosifs.



MB237

## PLATEFORMES EN ACIER – ROULETTES EN NYLON HAUTE TEMPÉRATURE DE 6"

No modèle	Dim. plateforme			Haut de la plateforme"	Haut de la poignée"	Poids lb
	la"	x	lo"			
MB232	24	x	36	9	37	77
MB240	24	x	48	9	37	90
MD421	30	x	48	9	37	96
MB248	30	x	60	9	37	110

### PIÈCES DE RECHANGE

- No modèle **ML862**, Roulette en nylon haute température fixe de 6"
- No modèle **ML861**, Roulette en nylon haute température pivotante de 6"
- No modèle **MB218**, Poignée chromée de 24"
- No modèle **MB221**, Poignée chromée de 30"



**CAPACITÉ 1300 LB**  
Poids distribué  
également

Roulette noire pleine en nylon haute température qui ne s'écrasera pas sous des charges lourdes. Parfaite pour utiliser sur toutes les sortes de surfaces allant du bois au béton. Résiste à des températures de -28°C à 230°C et n'est pas affectée par la plupart des produits chimiques corrosifs.



MB240

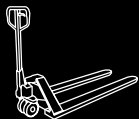

# CHARIOTS À PLATEFORME EN ACIER

- Base en acier robuste de calibre 14 entièrement soudé
- Manchon double soudés
- Rebord à pli double et canaux renforcés en dessous
- Poignée amovible en acier tubulaire de 1 1/4" qui peut s'insérer aux 2 extrémités de la plateforme

- 2 roulettes pivotantes et 2 fixes boulonnées
- Assemblage requis
- Fini avec revêtement en poudre bleu Kleton



MB241

Roulette noire pleine en nylon haute température qui ne s'écrasera pas sous des charges lourdes. Parfaite pour utiliser sur toutes les sortes de surfaces allant du bois au béton. Résiste à des températures de -28°C à 230°C et n'est pas affectée par la plupart des produits chimiques corrosifs.



**CAPACITÉ 1400 LB**  
Poids distribué également

## PLATEFORME EN ACIER - ROULETTES EN NYLON HAUTE TEMPÉRATURE DE 8"

No modèle	Dim. plateforme			Haut de la plateforme"	Haut de la poignée"	Poids lb
	la"	x	lo"			
MB233	24	x	36	11	39	87
MB241	24	x	48	11	39	100
MD422	30	x	48	11	39	106
MB249	30	x	60	11	39	120

### PIÈCES DE RECHANGE

- No modèle **ML865**, Roulette fixe en nylon haute temp. de 8"  
 No modèle **ML864**, Roulette pivotante en nylon haut temp. de 8"  
 No modèle **MB218**, Poignée chromée de 24"  
 No modèle **MB221**, Poignée chromée de 30"



MB244

Roulette en caoutchouc moulé collé à un moyeu à rayon en fonte. Le moyeu en fonte offre la résistance tandis que le caoutchouc moulé permet de rouler doucement et silencieusement sur tout terrain accidenté.



**CAPACITÉ 1400 LB**  
Poids distribué également

## PLATEFORMES EN ACIER - ROULETTES EN CAOUTCHOUC MOULÉ DE 8"

No modèle	Dim. plateforme			Haut de la plateforme"	Haut de la poignée"	Poids lb
	la"	x	lo"			
MB236	24	x	36	11	39	96
MB244	24	x	48	11	39	109
MD425	30	x	48	11	39	115
MB252	30	x	60	11	39	129

### PIÈCES DE RECHANGE

- No modèle **ML853**, Roulette fixe de 8" en caoutchouc moulé  
 No modèle **ML852**, Roulette pivotante de 8" en caoutchouc moulé  
 No modèle **MB218**, Poignée chromée de 24"  
 No modèle **MB221**, Poignée chromée de 30"



MB242

Roulette gonflée en caoutchouc noir et qui absorbe bien les chocs. Roulement doux et silencieux sur les surfaces les plus cahoteuses. Non recommandé pour les planchers recouverts d'objets coupants ou de produits chimiques corrosifs.



**CAPACITÉ 1000 LB**  
Poids distribué également

## PLATEFORMES EN ACIER - ROULETTES ENTIÈREMENT PNEUMATIQUES DE 8"

No modèle	Dim. plateforme			Haut de la plateforme"	Haut de la poignée"	Poids lb
	la"	x	lo"			
MB234	24	x	36	11	39	79
MB242	24	x	48	11	39	92
MD423	30	x	48	11	39	98
MB250	30	x	60	11	39	112

### PIÈCES DE RECHANGE

- No modèle **MN221**, Roulette fixe de 8" pneumatique  
 No modèle **MN222**, Roulette pivotante de 8" pneumatique  
 No modèle **MB218**, Poignée chromée de 24"  
 No modèle **MB221**, Poignée chromée de 30"

# CHARIOTS À PLATEFORME - USAGE INTENSIF

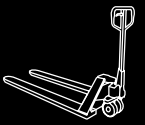

- Plateforme en acier à usage intensif, en acier de calibre 11 entièrement soudé renforcée de montants formés robustes
- Plateforme en bois due de qualité munie d'un cadre robuste à cornière de 2" x 2"
- Poignée chromée amovible en acier tubulaire de 1-1/4" qui peut s'insérer aux 2 extrémités de la plateforme
- Deux roulettes pivotantes et deux fixes boulonnées



## CHARIOTS À PLATEFORME - ROULETTES EN CAOUTCHOUC MOULÉ DE 8"

Roulettes en caoutchouc moulé collé à un moyeu à rayon en fonte.  
Le moyeu en fonte offre la résistance tandis que le caoutchouc permet de rouler doucement et silencieusement sur de multiples types de surface.



**CAPACITÉ 2000 LB**  
Poids distribué  
également

### PLATEFORME EN ACIER

Dim. plateforme"	Hauteur plateforme"	Hauteur poignée"	Poids lb	Coin standard	Basculement losange
24 x 48	11	40	110	<b>MB295</b>	<b>MB297</b>
30 x 48	11	40	130	<b>MB303</b>	<b>MD331</b>
30 x 60	11	40	140	<b>MB307</b>	<b>MB309</b>
36 x 72	11	40	175	<b>MB319</b>	<b>MB321</b>
48 x 96	11	40	240	<b>MB323</b>	<b>MB325</b>



MB295



MB296

### PLATEFORME EN BOIS

Dim. plateforme	Hauteur plateforme"	Hauteur poignée"	Poids lb	Coin standard	Basculement losange
24 x 48	11	40	110	<b>MB296</b>	<b>MB298</b>
30 x 48	11	40	130	<b>MB304</b>	<b>MB306</b>
30 x 60	11	40	140	<b>MB308</b>	<b>MD332</b>
36 x 72	11	40	175	<b>MB320</b>	<b>MB322</b>
48 x 96	11	40	240	<b>MB324</b>	<b>MB326</b>

## CHARIOTS À PLATEFORME - ROULETTES EN NYLON HAUTE TEMPÉRATURE DE 8"

Roulette noire pleine en nylon haute température qui ne s'écrasera pas sous des charges lourdes. Parfaite pour utiliser sur toutes les sortes de surfaces allant du bois au béton. Résiste à des températures de -28°C à 230°C et n'est pas affectée par la plupart des produits chimiques corrosifs.



**CAPACITÉ 2500 LB**  
Poids distribué  
également

### PLATEFORME EN ACIER

Dim. plateforme"	Hauteur plateforme"	Hauteur poignée"	Poids lb	Coin standard	Basculement losange
24 x 48	11	40	110	<b>MB131</b>	<b>MB132</b>
30 x 48	11	40	130	<b>MB139</b>	<b>MB140</b>
30 x 60	11	40	140	<b>MB143</b>	<b>MB144</b>
36 x 72	11	40	175	<b>MB154</b>	<b>MB156</b>
48 x 96	11	40	240	<b>MB167</b>	<b>MB168</b>



MB143



MB130

### PLATEFORME EN BOIS

Dim. plateforme"	Hauteur plateforme"	Hauteur poignée"	Poids lb	Coin standard	Basculement losange
24 x 48	11	40	110	<b>MB130</b>	<b>MB133</b>
30 x 48	11	40	130	<b>MB138</b>	<b>MB141</b>
30 x 60	11	40	140	<b>MB142</b>	<b>MB145</b>
36 x 72	11	40	175	<b>MB155</b>	<b>MB157</b>
48 x 96	11	40	240	<b>MB166</b>	<b>MB169</b>

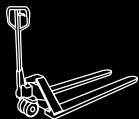

# CHARIOTS À PLATEFORME - USAGE INTENSIF

## CHARIOTS À PLATEFORME - ROULETTES PLEINES PNEUMATIQUES DE 10"

- Roulettes pneumatiques offrant d'excellentes propriétés d'absorption des chocs
- Déplacements doux sur les surfaces inégales et terrains accidentés
- Non recommandé pour les planchers présentant des produits corrosifs ou objets tranchants
- Plateforme en acier à usage intensif, en acier de calibre 11 entièrement soudé renforcée de montants formés robustes
- Plateforme en bois due de qualité munie d'un cadre robuste à cornière de 2" x 2"
- Poignée chromée amovible en acier tubulaire de 1-1/4" qui peut s'insérer aux 2 extrémités de la plateforme
- Deux roulettes pivotantes et deux fixes boulonnées



**CAPACITÉ 1200 LB**  
Poids distribué  
également



### PLATEFORME EN ACIER

Dim. plateforme	Hauteur plateforme"	Hauteur poignée"	Poids lb	Coin standard	Basculement losange
24 x 48	13	42	110	MB255	MB257
30 x 48	13	42	130	MB263	MB265
30 x 60	13	42	140	MB268	MB269
36 x 72	13	42	175	MB280	MB281
48 x 96	13	42	240	MB283	MB285

### PLATEFORME EN BOIS

Dim. plateforme	Hauteur plateforme"	Hauteur poignée"	Poids lb	Coin standard	Basculement losange
24 x 48	13	42	110	MB256	MB258
30 x 48	13	42	130	MB264	MB266
30 x 60	13	42	140	MB267	MB270
36 x 72	13	42	175	MB279	MB282
48 x 96	13	42	240	MB284	MB286



### POSITION DES ROULETTES



#### STANDARD

La position standard aux coins consiste en deux roulettes pivotantes à l'arrière et deux roulettes fixes à l'avant de la plateforme.



#### LOSANGE

La position de basculement en losange permet au chariot de s'incliner légèrement sur les roulettes placées sur les côtés au centre ce qui permet au chariot de tourner sur lui-même.

### ROULETTES DE RECHANGE

No modèle	Description
ML853	Roulette fixe de 8" en caoutchouc moulé
ML852	Roulette pivotante de 8" en caoutchouc moulé
ML865	Roulette fixe en nylon haute temp. de 8"
ML864	Roulette pivotante en nylon haute temp. de 8"
MN223	Roulette fixe de 10" pneumatique
MN224	Roulette pivotante de 10" pneumatique



### POIGNÉES DE RECHANGE

No modèle	Description
MB218	Poignée chromée de 24"
MB221	Poignée chromée de 30"
MB224	Poignée chromée de 36"
MB226	Poignée chromée de 48"



# CHARIOTS À PLATEFORME

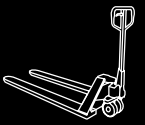

## CHARIOTS À PLATEFORME TOUT EN BOIS

- Fabriqué de bois dur de qualité de 7/8" avec des côtés latéraux en bois dur de 5" x 1-5/8"
- Surface en bois dur n'égratignera pas ni ne marquera la charge
- Poignée amovible en chrome tubulaire de 1-1/4"
- Montés sur deux roues de 12" et deux roulettes pivotantes en nylon haute température de 6"

MB122



**CAPACITÉ 3000 LB**

Poids distribué également

No modèle	Dim. plateforme			Hauteur plateforme"	Hauteur poignée"	Poids lb
	la"	x	lo"			
MB122	24	x	48	15	44	150
MB123	30	x	48	15	44	170
MB124	30	x	60	15	44	195
MB125	36	x	60	15	44	210
MB126	36	x	72	15	44	230

### PIÈCES DE RECHANGE

- No modèle **MC340**, Roue phénolique de 12"
- No modèle **ML861**, Roulette nylon haute température pivotante de 6"
- No modèle **MB218**, Poignée chromée de 24"
- No modèle **MB221**, Poignée chromée de 30"
- No modèle **MB224**, Poignée chromée de 36"

## CHARIOTS WAGON À PLATEFORME

- Plateforme égale permettant un chargement/déchargement facile de la charge
- Plateforme fabriquée en acier entièrement soudé de calibre 11
- Plateforme en bois dur de qualité munie d'un cadre robuste à cornière de 2" x 2"
- Poignée ergonomique pouvant être élevée jusqu'à 45"
- Cinquième roue de direction standard qui permet une manoeuvrabilité accrue
- Poignée en T avec prises en vinyle
- Roule sur quatre roues pneumatiques de 10"
- Fini en polyuréthane bleu Kleton

MD189



**CAPACITÉ 1000 LB**

Poids distribué également

### PLATEFORME EN ACIER

### PLATEFORME EN BOIS

No modèle	Poids lb	No modèle	Poids lb	Dim.	
				la" x lo"	Hauteur plate"
MD187	130	MD186	120	24 x 48	14-1/4
MD189	170	MD188	150	30 x 60	14-1/4
MD193	210	MD192	190	36 x 72	14-1/4

### PIÈCES DE RECHANGE

- No modèle **MA382**, Prise
- No modèle **ML069**, Roue pneumatique de 10"



## CHARIOTS À PLATEFORME SURÉLEVÉE

- Fabrication en acier entièrement soudé, prêts à utiliser
- Plateforme en acier de calibre 11 avec cadre en tubes carrés de 2"
- Poignée tubulaire de 1-1/4" qui s'élève à 14" au-dessus de la plateforme
- Poignée amovible
- Fini en polyuréthane bleu Kleton

MN413



No modèle	Dim. plateforme			Hauteur plateforme"	Type de roue	Cap. lb
	la"	x	lo"			
MN413	24	x	48	28	8" en nylon haute température	2000
MN414	30	x	60	28	8" en nylon haute température	2000
MN415	24	x	48	28	8" en caoutchouc moulé	1800
MN416	30	x	60	28	8" en caoutchouc moulé	1800
MN417	24	x	48	31	10" pneumatique	1000
MN418	30	x	60	31	10" pneumatique	1000

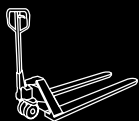

# CHARIOTS À PLATEFORME SPÉCIALISÉS

## PLATEFORMES SEMI-MOBILES

- Indiquées pour l'entreposage temporaire de matériel
- Plateforme en acier renforcé de calibre 11 avec canaux renforcés
- Cadre en cornières de 3/16" x 2" x 2" avec plateforme en bois
- Timon amovible de 52", vendu séparément, qui s'adapte rapidement à la plateforme et la transforme en chariot mobile
- Plateforme et timon munis de roues de 8" en caoutchouc moulé
- Peuvent s'empiler quand elles ne sont pas utilisées
- Fini en polyuréthane bleu Kleton

**CAPACITÉ 2000 LB**  
Poids distribué  
également



No modèle	Dim. plateforme la" x lo"	Type de plateforme	Hauteur plateforme"	Poids lb
MB327	24 x 48	Acier	12	110
MB328	24 x 48	Bois	12	115
MB329	30 x 48	Acier	12	130
MB330	30 x 48	Bois	12	135
MB331	30 x 60	Acier	12	140
MB332	30 x 60	Bois	12	145
MB337	36 x 72	Acier	12	175
MB338	36 x 72	Bois	12	180
MB348	Timon amovible 51"			30

## PIÈCES DE RECHANGE

No modèle **ML853**, Roue fixe de 8" en caoutchouc moulé



## PLATEFORMES AVEC PIEDS

- Plateforme robuste et durable pour entreposage temporaire de matériel
- Plateforme en acier renforcé de calibre 11 avec canaux renforcés
- Cadre en cornières de 3/16" x 2" x 2" avec plateforme en bois
- Plateformes disponibles en bois ou en acier
- Quatre pieds robustes en acier gardent les chargements hors du sol
- Peuvent s'empiler lorsqu'elles ne sont pas utilisées
- Fini en polyuréthane bleu Kleton

**CAPACITÉ 2500 LB**  
Poids distribué  
également



No modèle	Dim. plateforme la" x lo"	Type de plateforme	Hauteur- plateforme"	Poids lb
ML071	24 x 48	Acier	6	110
ML072	24 x 48	Bois	6	115
ML073	30 x 48	Acier	6	130
ML074	30 x 48	Bois	6	135
ML075	30 x 60	Acier	6	140
ML076	30 x 60	Bois	6	145
ML077	36 x 72	Acier	6	175
ML078	36 x 72	Bois	6	180



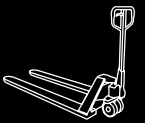

## CHARIOTS À PLATEFORME INSTITUTIONNELS

- Plateforme fabriquée en acier entièrement soudé de calibre 14
- Idéal pour hôpitaux, restaurants, bureaux ainsi que tout autre usage industriel où une apparence professionnelle est exigée
- Manchons double soudés
- Rebord inversé de 2" avec des canaux renforcés en dessous
- Poignée tubulaire chromée de 1-1/4" avec panneau de bout
- Surface en caoutchouc antidérapant prévenant le déplacement de la charge et protège contre les égratignures et le marquage
- Pare-chocs en caoutchouc dans les coins pour protéger les murs et le mobilier
- Deux roulettes fixes et deux pivotantes boulonnées de 5" en caoutchouc non marquant
- Fini à revêtement de peinture en poudre bleu KLETON
- Assemblage requis



MB190



**CAPACITÉ 1200 LB**  
Poids distribué  
également



No modèle	Dim. plateforme la" x lo" x h"	Hauteur poignée"	Dim. hors tout la" x lo" x h"	Poids lb
MB190	24 x 36 x 8	36	26 x 38 x 36	64
MB208	24 x 48 x 8	36	26 x 50 x 36	70
MB207	30 x 48 x 8	36	32 x 50 x 36	88
MB209	30 x 60 x 8	36	32 x 62 x 36	100

### PIÈCES DE RECHANGE

- No modèle **MB220**, Poignée chrome a/plaque de 24"
- No modèle **MB223**, Poignée chrome a/plaque 30"
- No modèle **MC043**, Pare-chocs de coin
- No modèle **ML338**, Roulette fixe en caoutchouc non marquant de 5"
- No modèle **ML337**, Roulette pivotante en caoutchouc non marquant de 5"

## CHARIOTS À PLATEFORME A/POIGNÉE PLIANTE

- Idéal pour les fournitures, les piles de papier et l'équipement léger
- Fabrication en acier de calibre 16 avec dessus en vinyle antidérapant
- Plateforme entière entourée d'un pare-chocs en vinyle pour protéger les murs et le mobilier
- Poignée à relâchement rapide qui se replie pour un entreposage facile
- Deux roulettes fixes et deux pivotantes boulonnées en caoutchouc

**CAPACITÉ 440-660 LB**  
Poids distribué  
également

MK989



No modèle	Dim. plateforme la" x lo"	Hauteur poignée"	Dim. roulettes	Hauteur pliée"	Poids lb
MK988	19 x 29	33	4"	8	22
MK989	23 x 35	33	5"	9	42

### PIÈCES DE RECHANGE

- No modèle **M0826**, 4" Roulette fixe de 4" en caoutchouc
- No modèle **M0827**, Roulette pivotante de 4" en caoutchouc
- No modèle **M0828**, Roulette fixe de 5" en caoutchouc
- No modèle **M0829**, Roulette pivotante de 5" en caoutchouc



**CAPACITÉ 300 LB**  
Poids distribué  
également



## CHARIOTS PLIANTS À PLATEFORME EN ALUMINIUM

- Conçu pour les situations qui demandent un chariot à plateforme solide mais portatif
- Châssis en aluminium à interconnexion avec deux dimensions de plateforme: 20" lo x 16" la ou 28" la x 16" la
- Pare-chocs de coin en caoutchouc pour protéger les meubles et les murs
- Se replie à une dimension compacte de 20" lo x 16" la x 9-1/2" h
- Poignée confortable d'une hauteur de 32"
- Deux roulettes fixes et deux pivotantes boulonnées en caoutchouc de 4"
- Poids: 19 lb

No modèle **MK990**

### PIÈCES DE RECHANGE

- No modèle **M0830**, Roulette fixe de 4" en caoutchouc
- No modèle **M0831**, Roulette pivotante de 4" en caoutchouc

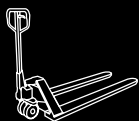

# CHARIOTS À PLATEFORME EN ALUMINIUM

## CHARIOTS À PLATEFORME EN ALUMINIUM

- Châssis fabriqué de canaux en aluminium à haute résistance entièrement soudés
- Alvéoles dans les coins qui permettent d'installer les poignées dans l'une des deux extrémités du chariot
- Pare-chocs en caoutchouc dans les coins qui préviennent les dommages aux murs et aux meubles
- Grande variété de roulettes pour convenir à toutes les utilisations
- Type de plateforme: À saillie

No modèle	Dimensions plateforme"	Capacité lb	Poids lb
<b>ROULETTES PNEUMATIQUES 8"</b>			
ML904	24 x 36	1400	54
ML905	24 x 48	1400	60
ML906	30 x 60	1400	72
<b>ROULETTES PNEUMATIQUES 10"</b>			
ML910	24 x 36	1600	60
ML911	24 x 48	1600	65
ML912	30 x 60	1600	80
<b>ROULETTES ANTICREVAISON 8"</b>			
ML916	24 x 36	1100	57
ML917	24 x 48	1100	62
ML918	30 x 60	1100	76
<b>ROULETTES ANTICREVAISON 10"</b>			
ML922	24 x 36	1200	62
ML923	24 x 48	1200	67
ML924	30 x 60	1200	81



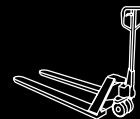

## CHARIOTS À PLATEFORME EN ALUMINIUM

- Châssis fabriqué de canaux en aluminium à haute résistance entièrement soudés
- Alvéoles dans les coins qui permettent d'installer les poignées dans l'une des deux extrémités du chariot
- Pare-chocs en caoutchouc dans les coins qui préviennent les dommages aux murs et aux meubles
- Grande variété de roulettes pour convenir à toutes les utilisations
- Type de plateforme: À saillie

No modèle	Dimensions plateforme"	Capacité lb	Poids lb
<b>ROULETTES EN CAOUTCHOUC MOULÉ 8"</b>			
ML928	24 x 36	2000	66
ML929	24 x 48	2000	71
ML930	30 x 60	2000	85
<b>ROULETTES EN CAOUTCHOUC MOULÉ 6"</b>			
ML934	24 x 36	3400	51
ML935	24 x 48	3400	56
ML936	30 x 60	3400	70
<b>ROULETTES EN POLYURÉTHANE 8"</b>			
ML940	24 x 36	4000	56
ML941	24 x 48	4000	61
ML942	30 x 60	4000	75



ML928



ML940



ML934

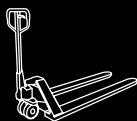

# SOCLES ROULANTS EN BOIS DUR

## SOCLES ROULANTS EN BOIS DUR

- Séchés au four
- Boulons à tête fraisée qui préviennent les égratignures
- Épaisseur du bois: 7/8"
- Coins arrondis et poignées qui facilitent l'entreposage et la mobilité
- Assemblage requis



MN204



MN217



MN200

No modèle	Dim. plateforme la" x p"	Type de roulettes	Diamètre roulettes**	Capacité lb*
<b>ENTIÈREMENT EN BOIS</b>				
MN189	18 x 24	Polyoléfine	3	900
MN195	18 x 24	Polyuréthane	3	900
MN201	18 x 24	Polyoléfine	4	1000
MN213	18 x 24	Caoutchouc élastique bleu	4	1400
MN192	18 x 30	Polyoléfine	3	900
MN198	18 x 30	Polyuréthane	3	900
MN204	18 x 30	Polyoléfine	4	1000
MN216	18 x 30	Caoutchouc élastique bleu	4	1400
<b>BOUTS AVEC TAPIS</b>				
MN190	18 x 24	Polyoléfine	3	900
MN196	18 x 24	Polyuréthane	3	900
MN202	18 x 24	Polyoléfine	4	1000
MN214	18 x 24	Caoutchouc élastique bleu	4	1400
MN193	18 x 30	Polyoléfine	3	900
MN199	18 x 30	Polyuréthane	3	900
MN205	18 x 30	Polyoléfine	4	1000
MN217	18 x 30	Caoutchouc élastique bleu	4	1400
<b>BOUTS EN CAOUTCHOUC</b>				
MN191	18 x 24	Polyoléfine	3	900
MN197	18 x 24	Polyuréthane	3	900
MN203	18 x 24	Polyoléfine	4	1000
MN215	18 x 24	Caoutchouc élastique bleu	4	1400
MN194	18 x 30	Polyoléfine	3	900
MN200	18 x 30	Polyuréthane	3	900
MN206	18 x 30	Polyoléfine	4	1000
MN218	18 x 30	Caoutchouc élastique bleu	4	1400

\* Poids distribué également

## PIÈCES DE RCHANGE

No modèle **ML391**, Roulette pivotante en polyoléfine de 3"

No modèle **ML393**, Roulette pivotante en polyoléfine de 4"

No modèle **MP696**, Roulette pivotante en polyuréthane de 3"

No modèle **ML333**, Roulette pivotante en caoutchouc élastique bleu

## CHOIX DE TROIS TYPES DE ROULETTES



Polyoléfine



Caoutchouc élastique bleu



Polyuréthane



\* Socle roulant non compris



## CHÂSSIS POUR SOCLES ROULANTS EN BOIS

- Transforme le socle roulant en bois en un manipulateur polyvalent de marchandises
- Fabrication entièrement soudée de tube de 1" pour plus de durabilité
- Châssis en acier tubulaire avec enveloppe de protection pour prévenir les égratignures ou les marques
- Fini en polyuréthane bleu Kleton



No modèle	Utiliser avec les chariots en bois	Dim. hors tout la" x p" x h"	Dégagement entre les traverses"	Poids lb
MD549	24" D	18 x 24 x 43	16,0	12
MD550	30" D	18 x 30 x 43	18,4	15

# SOCLES ROULANTS SPÉCIALISÉS

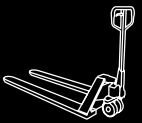

## SOCLES ROULANTS EN ACIER

- Plateaux robustes idéals pour déplacer des charges lourdes
- Fabriqué en acier de calibre 14
- Quatre roulettes boulonnées pivotantes en caoutchouc non marquant de 4"
- Fini émail durable bleu KLETON



**CAPACITÉ 1200 LB**  
Poids distribué également

No modèle	Dimensions hors tout la" x lo" x h"	Poids lb
MA242	18 x 18 x 7	16,0
MA243	18 x 24 x 7	19,6
MA244	24 x 24 x 7	24,4
MA199	Poignée tige de 34"	5,75

Poignée tige optionnelle pour faciliter le déplacement des marchandises

### PIÈCES DE RECHANGE

No modèle **ML333**, Roulette pivotante en caoutchouc non marquant de 4"  
No modèle **MA382**, Poignée de rechange pour tige.

## SOCLES ROULANTS À ANGLES DROITS

- Construction robuste en cornières entièrement soudée de 1/2" x 1/2" x 1/8"
- Conçu pour résister aux environnements de manufactures et d'entrepôts
- Quatre roulettes boulonnées pivotantes en caoutchouc non marquant de 4"
- Fini émail durable bleu KLETON

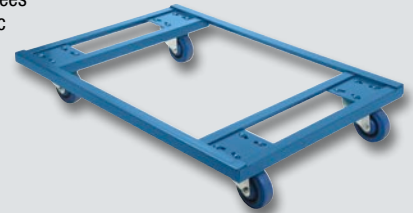

**CAPACITÉ 1200 LB**  
Poids distribué également

No modèle	Dimensions hors tout la" x lo" x h"	Poids lb
MA190	18 x 18 x 7	19,3
MA191	18 x 24 x 7	17,8
MA192	24 x 24 x 7	22,1
MA193	24 x 36 x 7	22,8



### PIÈCES DE RECHANGE

No modèle **ML333**, Roulette pivotante en caoutchouc non marquant de 4"

## SOCLES ROULANTS EN ALUMINIUM

- Idéal pour une variété d'applications de transport
- Construction du plateau en aluminium anticorrosif de 3/8" en forme de damier
- Quatre roulettes boulonnées pivotantes en caoutchouc non marquant de 4"
- Fini naturel en aluminium

No modèle	Dimensions hors tout la" x lo" x h"	Poids lb
MA196	18 x 18 x 6	20,2
MA197	18 x 24 x 6	25,0
MA198	24 x 24 x 6	29,0

Design en damier qui offre une surface de chargement antidérapante



**CAPACITÉ 1200 LB**  
Poids distribué également



### PIÈCES DE RECHANGE

No modèle **ML333**, Roulette pivotante en caoutchouc non marquant de 4"

## SOCLES ROULANTS DE PREMIÈRE QUALITÉ POUR USAGE MOYEN 100% BOIS D'ÉRABLE

- Dessus en bois de 7/8", boulons à tête fraisée
- Dessus en tapis évite de laisser des marques ou des égratignures sur l'équipement déplacé
- Roulettes en polyoléfine de 3"
- Assemblage requis



**CAPACITÉ 900 LB**  
Poids distribué également

No modèle	Dimensions la" x lo"	Type de plateforme	Poid lb
MA186	18 x 24	Standard	16,4
MA187	18 x 24	Avec tapis	19,6
MD515	18 x 30	Standard	18,0
MD516	18 x 30	Avec tapis	20,0



## SOCLES ROULANTS DE PREMIÈRE QUALITÉ POUR USAGE INTENSIF 100% BOIS D'ÉRABLE

- Dessus en bois de 1-3/4" (2 morceaux de 7/8"); boulons à tête fraisée
- Roulettes résilientes, non marquantes de 4"
- Assemblage requis



**CAPACITÉ 1400 LB**  
Poids distribué également

No modèle	Dimensions la" x lo"	Type de plateforme	Poids lb
MA188	18 x 24	Standard	20,2
MA189	18 x 24	Avec tapis	18,5
MD517	18 x 30	Standard	22,0
MD518	18 x 30	Avec tapis	24,0

Dessus en tapis évite de laisser des marques ou des égratignures sur l'équipement déplacé

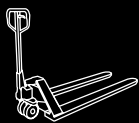

# SOCLES ROULANTS ET CHARIOTS SPÉCIALISÉS

## SOCLES ROULANTS EN BOIS FRANC POUR USAGE MOYEN

- Dessus en bois de 7/8" avec boulons à tête fraisée
- Roulettes en polyoléfine de 3"
- Assemblage requis

MP089



No modèle	Dimensions hors tout la" x lo" x h"	Description	Poids lb
MP087	18 x 24 x 7	Bois franc	22,0
MP088	18 x 24 x 7	Avec tapis	22,4
MP089	18 x 32 x 7	Bois franc	26,0
MP090	18 x 32 x 7	Avec tapis	26,8

## SOCLES ROULANTS EN BOIS FRANC POUR USAGE MOYEN

- Dessus en bois de 1-3/4" (2 morceaux de 7/8") avec boulons à tête fraisée
- Roulettes résilientes, non marquantes de 4"
- Assemblage requis

MP094



No modèle	Dimensions hors tout la" x lo" x h"	Description	Poids lb
MP091	18 x 24 x 7	Bois franc	26,3
MP092	18 x 24 x 7	Avec tapis	27,8
MP093	18 x 32 x 7	Bois franc	28,5
MP094	18 x 32 x 7	Avec tapis	30,7

## CHARIOT À BERCEAUX POUR TUYAUX ET BARRES

- Fabrication en acier entièrement soudé, prêt à utiliser
- Tablier ergonomique surélevé d'une hauteur de 20" est idéal pour l'atelier
- Berceaux mesurant 19-1/2" la x 14" h
- Roulettes pivotantes de gros calibre de 6" pour une manoeuvrabilité accrue dans les espaces serrés; elles peuvent tourner dans leur propre axe
- Un seul chariot est la solution idéale pour les chargements plus courts qui doivent être bien centrés sur le chariot; des chariots multiples peuvent être combinés pour augmenter la capacité et les chargements plus longs
- Des voies d'accès encastrées pour la fourche d'un chariot élévateur facilitent le chargement et déchargement
- Fini en polyuréthane bleu Kleton



**CAPACITÉ 2500 LB**

Poids distribué  
également

No modèle	Dimensions hors tout la" x lo" x h"	Poids lb
MP037	24 x 24 x 34	93
MP038	24 x 36 x 34	104
MP039	24 x 48 x 34	113

## SOCLE ROULANT POUR PALETTE

- Convient à la plupart des palettes standard jusqu'à 42" x 48"
- Utiliser avec les palettes chargées ou vides
- Quatre roulettes pivotantes en polyuréthane de 6", deux avec frein
- Fabrication robuste en fer angulaire avec supports de retenue aux coins
- Capacité: 3000 lb
- Dimensions: 48-1/2" W x 43" D x 8" H

No modèle **MP044**



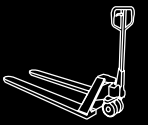

## CHARIOTS TRIANGULAIRES

- Cadre entièrement soudé construit en cornières de 2"
- Idéal pour manipuler des cargaisons encombrantes
- Disponible avec base ouverte ou fermée
- Quatre roulettes boulonnées, pivotantes, non marquantes de 5" en caoutchouc
- Fini en polyuréthane bleu Kleton



**CAPACITÉ 1200 LB**  
Poids distribué  
également



ML064



MD217

No modèle	Dim. hors tout la" x p" x h"	Type de base	Poids lb
MD216	24 x 36 x 55	Ouverte	50
ML063	24 x 36 x 55	Fermée	60
MD217	30 x 42 x 55	Ouverte	79
ML064	30 x 42 x 55	Fermée	75
MD218	36 x 72 x 55	Ouverte	85
ML065	36 x 72 x 55	Fermée	110

### PIÈCES DE RECHANGE

No modèle **ML337**, Roulette pivotante en caoutchouc non marquant de 5"

## CHARIOTS À PLATEFORME U-BOAT

- Virage sur son rayon grâce au basculement
- Plateforme en acier de calibre 11 n'étant soulevée que de 10" du sol pour un chargement facile
- Supports latéraux amovibles fabriqués de tubes en acier de 1-1/4"
- Deux roulettes boulonnées fixes de 8" x 2" et quatre roulettes pivotantes de 5"
- Fini en polyuréthane bleu Kleton

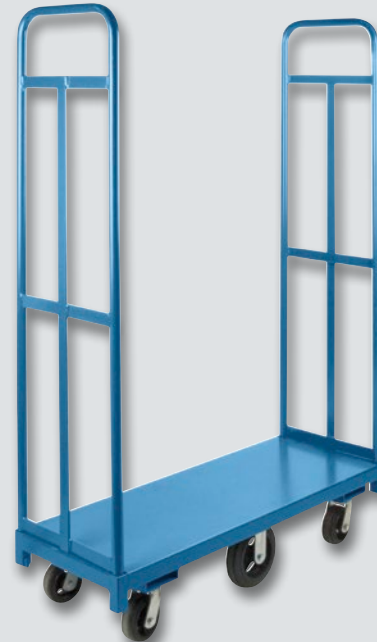

MK970



**CAPACITÉ 1500 LB**  
Poids distribué  
également

No modèle	Dim. hors tout la" x p" x h"	Poids lb
MK970	18 x 48 x 72	125
MK971	18 x 60 x 72	80

### PIÈCES DE RECHANGE

No modèle **ML853**, Roulette fixe de 8" en caoutchouc moulé

No modèle **ML846**, Roulette pivotante de 5" en caoutchouc moulé

## CHARIOTS À BERCEAUX

- Conçus pour une manipulation efficace de tuyaux
- Virage sur son rayon grâce au basculement
- Le concept en forme de berceau facilite le chargement et le déchargement
- Deux roues fixes phénoliques de 12" et deux roulettes pivotantes phénoliques de 6"
- Fini en polyuréthane bleu Kleton

No modèle	Dim. hors tout la" x p" x h"	Nbre de berceaux	Poids lb
ML128	28 x 60 x 29	4	278
ML130	28 x 96 x 29	4	311
ML131	28 x 120 x 29	4	331

### PIÈCES DE RECHANGE

No modèle **MC340**, Roue fixe phénolique de 12"

No modèle **ML861**, Roulette pivotante en nylon haut température de 6"



**CAPACITÉ 5000 LB**



ML131

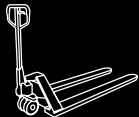

# CHARIOTS SPÉCIALISÉS



ML139

## CHARIOTS POUR PANNEAUX

- Chariot tout usage entièrement soudé, idéal pour transporter des panneaux de gypse, du bois ou des feuilles de métal
- Poignée tubulaire courante de 1-1/4" et plateforme d'acier de calibre 11
- Deux roulettes fixes et deux pivotantes boulonnées de 8"
- Fini en polyuréthane bleu Kleton

**CAPACITÉ**  
**2000-3500 LB**  
Poids distribué  
également

No modèle	Dim. de la plateforme la" x lo" x h"	Angle de la plateforme°	Dim. hors tout la" x lo" x h"	Capacité lb	Type de roulettes	Poids lb
ML139	15 x 44 x 14	80	24 x 44 x 44	2000	8" Caoutchouc moulé	98
MD214	15 x 44 x 14	80	24 x 44 x 44	3500	8" Polyuréthane	97

## PIÈCES DE RECHANGE

- No modèle **ML402**, Roulette fixe polyuréthane de 8"  
No modèle **ML401**, Roulette pivotante polyuréthane de 8"  
No modèle **ML853**, Roulette fixe en caoutchouc moulé de 8"  
No modèle **ML852**, Roulette pivotante en caoutchouc moulé de 8"



MB729

## CHARIOTS POUR MATÉRIEAUX DE CONSTRUCTION

- Chariot entièrement soudé idéal pour transporter des matériaux longs et volumineux
- Tablette d'acier de calibre 14 de 12" x 38"
- Pare-chocs en caoutchouc gris qui protègent les murs et l'équipement
- Deux roulettes fixes et deux pivotantes boulonnées
- Fini en polyuréthane bleu Kleton



No modèle	Dim. de la plateforme la" x lo" x h"	Hauteur de la tablette"	Dim. hors tout la" x p" x h"	Type de roulettes	Poids lb
MB729	24 x 36 x 8	34	26 x 39 x 42	Caoutchouc 5"	79
ML140	24 x 36 x 10	36	26 x 39 x 45	Caoutchouc 6"	102

## PIÈCES DE RECHANGE

- No modèle **ML338**, Roulette fixe de 5" en caoutchouc non marquant  
No modèle **ML337**, Roulette pivotante de 5" en caoutchouc non marquant  
No modèle **ML850**, Roulette fixe de 6" en caoutchouc moulé  
No modèle **ML849**, Roulette pivotante de 6" en caoutchouc moulé  
No modèle **MC043**, Pare-chocs pour coins en caoutchouc gris

**CAPACITÉ 1200 LB**  
Poids distribué  
également

**CAPACITÉ 2500 LB**  
Poids distribué  
également

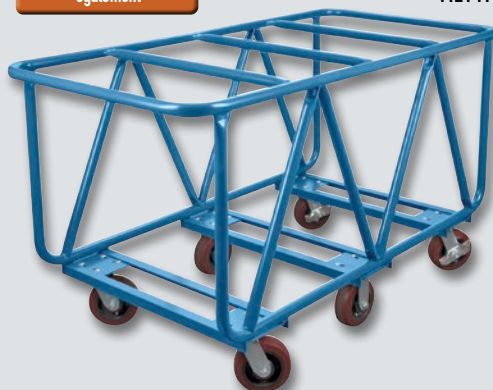

ML141

## CHARIOT À PLATEFORME POUR MATÉRIEAUX DE CONSTRUCTION

- Chariot entièrement soudé idéal pour transporter des panneaux longs ou des feuilles en position horizontale
- Quatre roulettes pivotantes de 6" et deux fixes de 6" boulonnées, non marquantes, en polyuréthane
- Fini en polyuréthane bleu Kleton

No modèle	Dim. hors tout la" x p" x h"	Poids lb
ML141	30 x 60 x 33	160

## PIÈCES DE RECHANGE

- No modèle **ML400**, Roulette fixe de 6" en polyuréthane  
No modèle **ML399**, Roulette pivotante de 6" en polyuréthane



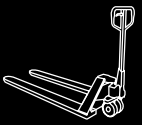

## CHARIOTS PORTE-PANNEAUX ROBUSTES

- Idéal pour le transport de grandes feuilles et de panneaux longs
- Fabrication entièrement soudée de tubes ronds de 1-1/4" et plateforme de calibre 11
- Montants qui s'allongent de 21" à 33" au-dessus de la plateforme
- Plateforme à 12" du plancher
- Zone de dégagement de 8" entre les tubes
- Roulettes de 8" dont deux fixes et deux pivotantes
- Fini en polyuréthane bleu Kleton

**CAPACITÉ**  
**2000-2500 LB**  
Poids distribué  
également



ML360



No modèle	Dimensions la" x lo" x h"	Type de roulettes	Cap. lb	Poids lb
ML360	30 x 48 x 45	Caoutchouc moulé	2000	160
ML361	30 x 48 x 45	Polyuréthane	2500	175
ML362	30 x 60 x 45	Caoutchouc moulé	2000	160
ML363	30 x 60 x 45	Polyuréthane	2500	175

### PIÈCES DE RECHANGE

- No modèle **ML401**, Roulette pivotante de 8" en polyuréthane  
 No modèle **ML852**, Roulette pivotante de 8" en caoutchouc moulé  
 No modèle **ML402**, Roulette fixe de 8" en polyuréthane  
 No modèle **ML853**, Roulette fixe de 8" en caoutchouc moulé

## CHARIOTS ROBUSTES POUR TRANSPORT DE PANNEAUX AVEC RAILS À PALIER UNIQUE

- Chariot entièrement soudé, idéal pour le transport de grandes feuilles et de panneaux longs
- Fabrication entière soudée de calibre 11 en tubes ronds de 1-1/4" et plateforme renforcé
- Les montants s'élèvent 33" au-dessus de la plateforme
- Plateforme à 12" du plancher
- Hauteur hors tout 45"
- Espace de 8" entre les tubes
- Deux roulettes fixes et deux roulettes pivotantes 8"
- Fini en polyuréthane bleu Kleton

**CAPACITÉ**  
**2000-2500 LB**  
Poids distribué  
également



ML549



No modèle	Dimensions la" x lo" x h"	Type de roulettes	Capacité lb	Poids lb
ML549	30 x 48 x 45	Caoutchouc moulé	2000	139
ML550	30 x 48 x 45	Polyuréthane	2500	139
ML551	30 x 60 x 45	Caoutchouc moulé	2000	161
ML552	30 x 60 x 45	Polyuréthane	2500	161

### PIÈCES DE RECHANGE

- No modèle **ML401**, Roulette pivotante de 8" en polyuréthane  
 No modèle **ML852**, Roulette pivotante de 8" en caoutchouc moulé  
 No modèle **ML402**, Roulette fixe de 8" en polyuréthane  
 No modèle **ML853**, Roulette fixe de 8" en caoutchouc moulé

## CHARIOT AJUSTABLE POUR PANNEAUX

- Sept emplacements de prises pour une capacité maximale
- Idéal pour le transport de grandes feuilles et de panneaux longs
- Roulettes de 6" dont deux pivotantes et deux fixes
- Fini à revêtement en poudre de qualité qui offre une durabilité exceptionnelle et une résistance à la corrosion
- Hauteur hors tout: 36"
- Longueur hors tout: 48"
- Largeur hors tout: 24"
- Diamètre de roue: 6"
- Matériau de roue: Polyuréthane
- Hauteur verticale ajustable: 12", 24", 36"
- Nombre de roulettes: (2) pivotantes, (2) fixes



**CAPACITÉ 2000 LB**  
Poids distribué  
également



No modèle **MP764**

## CHEVALETS ROBUSTES

- De fabrication tellement robuste que vous n'aurez jamais à le remplacer
- Fini à revêtement en poudre jaune sécurité
- Matériau: Acier

**CAPACITÉ 2000 LB**  
Poids distribué  
également

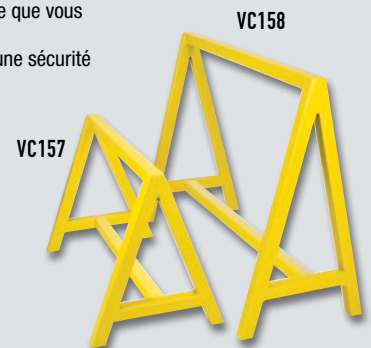

No modèle	Hauteur"	Largeur"	Profondeur"	Poids lb
VC157	24	36	20	43
VC158	36	48	20	57

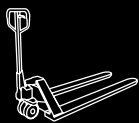

# CHARIOTS SPÉCIALISÉS



M0522



M0523

## CHARIOTS DÉMONTÉ POUR PANNEAUX

- Déplacez facilement les tables, le placoplâtre, le contreplaqué et les illustrations
- Déplacez facilement des objets légers ou lourds à l'aide de quatre roulettes pivotantes élastiques bleues de 5"
- Barres de panneau verticales amovibles, conviennent à toute les tailles de chargement
- Expédié démonté pour économiser sur les frais de transport et pour éviter les dommages
- Capacité établie selon un poids distribué également



No modèle	Type de plateforme	Dim. hors tout la" x lo" x h"	Diamètre roulettes	Capacité lb
M0522	Ouverte	27 x 30 x 43	Caoutchouc 5"	1000
M0523	Tapissée	27 x 30 x 43	Caoutchouc 5"	1000

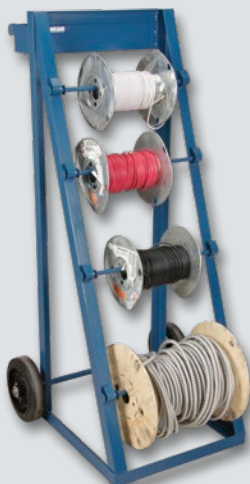

M0215



Comprend un plateau pour outils de 4"

## CHARIOT PORTATIF POUR MATÉRIAUX BOBINÉS

- Rangement mobile pour les bobines de fil, de fil métallique et de câbles
- Idéal pour les électriciens, les entrepreneurs et les constructeurs
- Prêt à utiliser, fabriqué en acier entièrement soudé
- Muni de roues en caoutchouc moulé de 8"
- Quatre montants enclenchables pour faciliter le changement de bobine
- Les trois montants supérieurs supportent des bobines d'un diamètre maximal de 8"
- Le montant inférieur supporte une bobine d'un diamètre maximal de 12"
- Fini en polyuréthane bleu Kleton
- Capacité de chargement basée sur un poids distribué également
- Capacité: 400 lb
- Matériau du chariot: Acier
- Largeur hors tout: 24-1/2"
- Hauteur hors tout: 49"
- Profondeur hors tout: 23"
- Poids: 52 lb

No modèle **M0215**



## CHARIOT MOBILE POUR MATÉRIAUX BOBINÉS

- 6 tiges amovibles pour bobines (3 par côté)
- Deux panneaux à persiennes d'une largeur de 18" sur chaque extrémité
- Roulettes de 5" en caoutchouc bleu non marquant, deux fixes et deux pivotantes avec frein
- Poignée à pousser allongée du côté des roulettes pivotantes
- Fini en polyuréthane bleu Kleton
- Capacité: 1200 lb
- Matériau du chariot: Acier
- Largeur hors tout: 21"
- Hauteur hors tout: 48"
- Profondeur hors tout: 38"
- Fabrication: Entièrement soudé
- Quantité de montants: 6

No modèle **MP086**



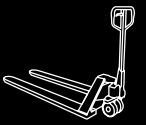

## TYPE DE ROUE



### CAOUTCHOUC ÉLASTIQUE BLEU

- Âme en plastique de caoutchouc doux.
- Plaque du dessus à trous plutôt qu'à fentes.
- Roulements à bille.
- **Capacité : 285 - 400 lb.**



### POLYURÉTHANE

- Roue en plastique dur et âme en plastique.
- Roulements à bille.
- Généralement utilisée dans les commerces et utilisations industrielles.
- **Capacité : 230 - 1000 lb.**



### POLYOLÉFINE

- Roue simple en plastique.
- Peu couteuse, roulements à bille.
- Légère avec une résistance élevée aux impacts.
- **Capacité : 250 lb.**



### NYLON HAUTE TEMPÉRATURE

- Tolérance élevée à la chaleur.
- Enduit protecteur contre la chaleur.
- Convient à plusieurs types de surface, du bois au béton.
- **Capacité : 800 - 850 lb.**



### CAOUTCHOUC MOULÉ

- Caoutchouc doux.
- Âme en fer et non en plastique.
- Roulements à rouleau.
- **Capacité : 400 - 600 lb.**



### SANDWICH EN NYLON

- Nylon sur caoutchouc.
- Plaque du dessus à trous plutôt qu'à fentes.
- Procure une certaine absorption des chocs.
- **Capacité 440 lb.**



### PNEUMATIQUE

- Roue la plus douce.
- Gonflée avec une pompe.
- Comme un pneu de vélo, mais un déplacement à coussinage plus épais et léger.
- **Capacity 350 - 400 lbs.**



### ANTICREVAISON

- Roue pleine en polyuréthane qui ne se dégonfle jamais.
- Même sensation et poids que la roulette pneumatique.
- Roulements à bille.
- **Capacité : 275 - 300 lb.**

## MESURES PRINCIPALES

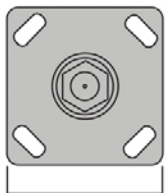

### PLAQUE DU DESSUS

Plaque horizontale utilisée pour fixer une roulette à l'équipement. Les plaques distribue le poids sur un plus grand espace, augmentant la capacité de la roue.

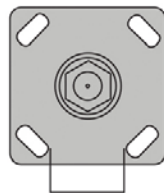

### ESPACEMENT ENTRE LES TROUS BOULONS

La distance entre les trous de boulons dans les plaques du dessus. Sur certaines plaques, ceci est statique; la plupart de nos plaques ont des fentes facilitant le remplacement sur l'équipement existant.



### DIAMÈTRE DE LA ROUE

Le diamètre hors tout de la roue affecte la mobilité et le rayon pivotant.



### LARGEUR DE LA SEMELLE

La distance entre les deux côtés de la roue.



### CAPACITÉ

La capacité de la roulette réfère au poids testé et éprouvé qu'elle peut supporter. Pour des raisons de sécurité, la capacité affichée sur le produit est toujours inférieure à la capacité testée.

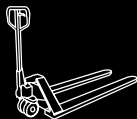

# ROULETTES

## ROULETTES EN CAOUTCHOUC ÉLASTIQUE BLEU

- Capacité de chargement élevée, se déplace facilement et silencieusement sur tous les planchers
- Non-marquante, protection de planchers excellente
- Fini chrome zingué qui fournit une résistance à la corrosion
- Bande de roulement en caoutchouc élastique écarte les débris
- Chemin de roulement étanche à double bille
- Protecteurs de filet
- Roulement à bille
- Frein à verrouillage complet pour verrouiller la roue et prévenir le pivotement

No modèle	Dia roue"	Style	Cap lb	Largeur de semelle"	Hauteur hors tout"
MO511*	3	Pivotant	285	1-3/8	4-1/4
MO512*	3	Fixe	285	1-3/8	4-1/4
MO513*	3	Pivotant a/frein	285	1-3/8	4-1/4
ML333	4	Pivotant	350	1-3/8	5
ML334	4	Fixe	350	1-3/8	5
ML342	4	Pivotant a/frein	350	1-3/8	5
ML337	5	Pivotant	400	1-3/8	6
ML338	5	Fixe	400	1-3/8	6
ML345	5	Pivotant a/frein	400	1-3/8	6

\*Roulement à rouleaux

### DIM. DE LA PLAQUE:

3-3/8" x 4"

### TROUS DE BOULON:

2-3/8" x 3-1/8"

### DIA DES TROUS DE BOULON:

3/8"

FIXE



PIVOTANT



PIVOTANT A/FREIN



## ROULETTES EN POLYURÉTHANE

- Déplacement doux et silencieux
- Résiste aux coupures et déchirures, non-marquante
- Noyau en aluminium coulé sous pression avec filet brun en polyuréthane
- Résiste à la plupart des produits chimiques et à l'humidité
- Chemin de roulement à double bille
- Roulement à bille annulaire
- Frein à verrouillage complet pour verrouiller la roue et prévenir le pivotement
- Frein latéral de type papillon pour verrouiller la roue et prévenir le roulement

No modèle	Dia roue"	Style	Cap lb	Largeur de semelle"	Hauteur hors tout"
MP696	3	Pivotant	230	1-1/4	4-1/4
MP695	3	Fixe	230	1-1/4	4-1/4
ML046	4	Fixe	440	1-1/2	5-5/8
ML441	4HD	Pivotant	550	1-5/8	5-5/8
ML442	4HD	Fixe	550	1-5/8	5-5/8
MN264	4HD	Frein latéral de type papillon	550	1-5/8	5-5/8
ML397	5	Pivotant	650	1-1/2	6-1/2
ML398	5	Fixe	650	1-1/2	6-1/2
MN265	5	Pivotant a/frein	650	1-1/2	6-1/2
ML399	6	Pivotant	850	1-1/2	7-1/2
ML400	6	Fixe	850	1-1/2	7-1/2
MN266	6	Pivotant a/frein	850	1-1/2	7-1/2
MN449	6	Frein latéral de type papillon	850	1-1/2	7-1/2
ML401	8	Pivotant	1000	1-5/8	9-1/2
ML402	8	Fixe	1000	1-5/8	9-1/2
MN267	8	Pivotant a/frein	1000	1-5/8	9-1/2
MN450	8	Frein latéral de type papillon	1000	1-5/8	9-1/2

### DIM. DE LA PLAQUE:

3 = 2-5/8" x 3-3/4"

4 = 3-1/8" x 4-1/8"

4 HD = 4" x 4-1/2"

5 = 4" x 4-1/2"

6 = 4" x 4-1/2"

8 = 4" x 4-1/2"

### TROUS DE BOULON:

3 = 1-3/4" x 2-3/4"

4 = 2-3/8" x 3-1/16"

4 HD = 3-1/4" x 2-3/4"

5 = 3-1/4" x 2-3/4"

6 = 3-1/4" x 2-3/4"

8 = 3-1/4" x 2-3/4"

### DIA DES TROUS DE BOULON:

3 = 5/16"

4 = 5/16"

4 HD = 3/8"

5 = 3/8"

6 = 3/8"

8 = 3/8"

FIXE



PIVOTANT



FREIN À VERROUILLAGE COMPLET



FREIN LATÉRAL DE TYPE PAPILLON



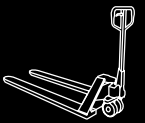

## ROULETTES EN POLYOLÉFINE

- Roule facilement sur la plupart des planchers
- Légère et économique
- Non marquante, facile d'entretien, lavable à la vapeur
- Très résistante aux impacts
- Résiste de façon supérieure à la plupart des huiles, aux produits chimiques, à la graisse et aux acides

No modèle	Dia roue"	Style	Cap lb	Largeur de semelle"	Hauteur hors tout"
ML391	3	Pivotant	250	1-1/4	4-1/2
ML392	3	Fixe	250	1-1/4	4-1/2
ML393	4	Pivotant	250	1-1/4	5-1/4
ML394	4	Fixe	250	1-1/4	5-1/4
ML395	5	Pivotant	250	1-1/4	6-1/8
ML396	5	Fixe	250	1-1/4	6-1/8
MP578	3	Pivotant a/ frein	250	1-1/4	4-1/2
MP579	4	Pivotant a/ frein	250	1-1/4	5-1/4
MP580	5	Pivotant a/ frein	250	1-1/4	6-1/8

**DIM. DE LA PLAQUE:** 2-5/8" x 3-3/4"

**TROUS DE BOULON:** 2-3/4" x 1-3/4"

**DIA DES TROUS DE BOULON:** 5/16"

FIXE



PIVOTANT



PIVOTANT A/ FREIN



## ROULETTES EN NYLON HAUTE TEMPÉRATURE

- Roulement doux et silencieux
- Fini de chrome zingué qui offre une résistance à la corrosion
- Résistance supérieure à la plupart des huiles, des produits chimiques et des graisses
- Chemin de roulement à double bille
- Roulement à bille
- Frein à verrouillage complet pour verrouiller la roue et prévenir le pivotement
- Frein latéral de type papillon pour verrouiller la roue et prévenir le roulement

No modèle	Dia roue"	Style	Cap lb	Largeur de semelle"	Hauteur hors tout"
ML861	6	Pivotant	800	1-3/4	7-5/8
ML862	6	Fixe	800	1-3/4	7-5/8
ML863	6	Pivotant a/frein	800	1-3/4	7-5/8
MN453	6	Frein latéral de type papillon	800	1-3/4	7-5/8
ML864	8	Pivotant	850	1-3/4	9-1/2
ML865	8	Fixe	850	1-3/4	9-1/2
ML866	8	Pivotant a/frein	850	1-3/4	9-1/2
MN454	8	Frein latéral de type papillon	850	1-3/4	9-1/2

**DIMENSION DE LA PLAQUE:**

4" x 4-1/2"

**TROUS DE BOULON:**

3" x 3-1/3"

**DIA DES TROUS DE BOULON:**

7/16"

FIXE



PIVOTANT



FREIN À  
VERROUILLAGE  
COMPLET



FREIN LATÉRAL DE  
TYPE PAPILLON



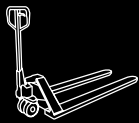

# ROULETTES

## ROULETTES EN CAOUTCHOUC MOULÉ

- Roue en caoutchouc moulé collé en permanence à un moyeu à rayons en fonte de fer
- Le centre en fer leur donne de la force tandis que le caoutchouc moulé donne des opérations douces et silencieuses
- Protègent la charge et les planchers
- N'endommagent pas les planchers des entrepôts ou des usines
- Type de roulement: rouleaux
- Excellentes pour: charges lourdes et équipement industriel

No modèle	Dia roue"	Style	Cap lb	Largeur de semelle"	Type de roulement
ML846	5	Pivotant	400	2	Rouleau
ML847	5	Fixe	400	2	Rouleau
ML849	6	Pivotant	500	2	Rouleau
ML850	6	Fixe	500	2	Rouleau
ML851	6	Frein à verrouillage complet	500	2	Rouleau
MN451	6	Frein latéral de type papillon	500	2	Rouleau
ML852	8	Pivotant	600	2	Rouleau
ML853	8	Fixe	600	2	Rouleau
ML854	8	Frein à verrouillage complet	600	2	Rouleau
MN452	8	Frein latéral de type papillon	600	2	Rouleau

**DIMENSION DE LA PLAQUE:** 4" x 4-1/2"

**TROUS DE BOULON:** 2-7/8" x 3-1/3"

**DIA DES TROUS DE BOULON:** 7/16"

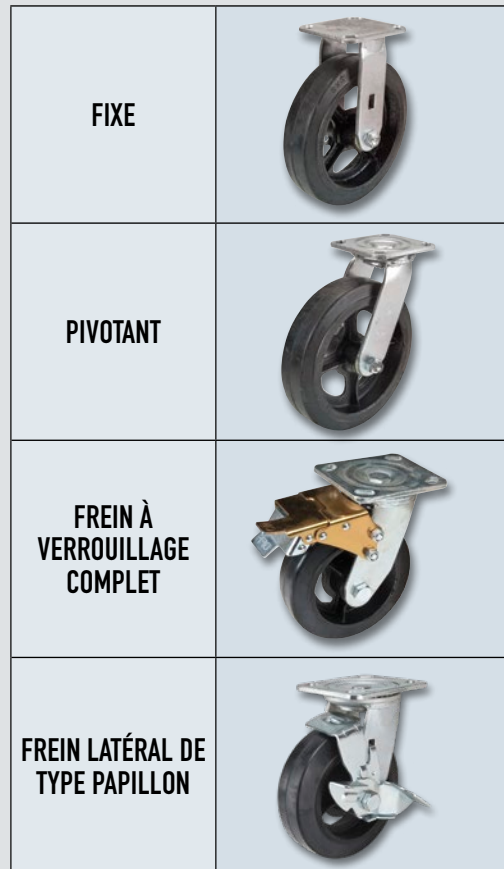

## ROULETTES PNEUMATIQUES

- Roulette pneumatiques à quatre plis offrent un roulement doux et silencieux sur les surfaces les plus cahoteuses et même à l'extérieur
- Leur propriété d'absorption des chocs offre la plus grande protection possible à la charge et au plancher
- La caractéristique de coussin d'air transportera le matériel et les instruments les plus fragiles sans les endommager
- Non recommandées sur les planchers recouverts de copeaux métalliques ou de produits chimiques corrosifs

No modèle	Dia roue"	Style	Cap lb	Largeur de semelle"	Hauteur hors tout"
MN222	8	Pivotant	350	2	10
MN221	8	Fixe	350	2	10
MN224	10	Pivotant	400	3	12
MN223	10	Fixe	400	3	12

Note: Pour une utilisation optimale, les roulettes pneumatiques doivent être gonflées adéquatement

### PIÈCES DE RECHANGE

No modèle **MN372**, Tube rond intérieur pour **MN221** & **MN222**

No modèle **MN373**, Tube rond intérieur pour **MN223** & **MN224**

**DIMENSION DE LA PLAQUE:** 4" x 4-1/2"

**TROUS DE BOULON:** 2-3/4" x 3-3/8"

**DIA DES TROUS DE BOULON:** 13/32"



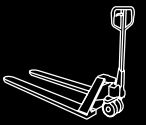

## ROULETTES SANDWICH EN NYLON

- Couche en anneau coussiné en caoutchouc élastique en nylon blanc non marquant qui réduit bruits et vibrations
- Idéal pour utilisation aux béton, brique tapis et acier
- Finition de chrome zingué pour une résistance à la corrosion
- Chemin de roulement double
- Roulement à bille
- Frein à verrouillage complet pour verrouiller la roue et prévenir le pivotement

No modèle	Dia roue"	Style	Cap lb	Largeur de semelle"	Hauteur hors tout"
MN441	4	Pivotant	440	1-3/8	5-1/8
MN442	4	Fixe	440	1-3/8	5-1/8
MN443	4	Frein à verrouillage complet	440	1-3/8	5-1/8
MN444	5	Pivotant	440	1-3/8	6-1/8
MN445	5	Fixe	440	1-3/8	6-1/8
MN446	5	Frein à verrouillage complet	440	1-3/8	6-1/8

**DIMENSION DE LA PLAQUE:** 3 1/3" x 4 1/8"

**TROUS DE BOULON:** 3 1/8" x 2 1/3"

**DIA DES TROUS DE BOULON:** 5/16"

FIXE



PIVOTANT



FREIN À VERROUILLAGE COMPLET



## ROULETTES ANTICREVAISONS

- Roue solide en polyuréthane qui ne se dégonfle jamais
- Idéal pour utilisation sur béton, brique, tapis, acier, tuiles, asphalte bois et linoléum
- Offrent un déplacement et un poids similaire aux roulettes pneumatiques
- Permettent un déplacement doux et silencieux sur les surfaces cahoteuses et même à l'extérieur
- Moins dispendieuses que les roues à remplissage en mousse traditionnelles
- Roulement à billes

No modèle	Dia roue"	Style	Cap. lb	Largeur de semelle"	Hauteur hors tout"
MN226	8	Pivotant	275	2	10
MN225	8	Fixe	275	2	10
MN228	10	Pivotant	300	3	12
MN227	10	Fixe	300	3	12

**DIMENSION DE LA PLAQUE:** 4" x 4-1/2"

**TROUS DE BOULON:** 2-3/4" x 3-3/8"

**DIA DES TROUS DE BOULON:** 13/32"

FIXE



PIVOTANT



## ROUE SEMI-PNEUMATIQUE

- Semelle en caoutchouc doux avec moyeu en acier et roulement à bille pour des déplacements silencieux
- Excellent pour les socles roulants, la protection des planchers, le fonctionnement silencieux et les chariots de stocks légers
- Diamètre de roue: 10"
- Capacité: 200 lb
- Dimension du moyeu: 3/4"
- Largeur de la semelle: 2-1/2"
- Température: -20°F à 130°F
- Duromètre: Échelle 85 - 90 A
- Type de moyeu: Déporté

No modèle **M0888**



## ROUE EN CAOUTCHOUC MOULÉ

- Connexion sûre au noyau en fonte acierée assurant un mouvement silencieux et une protection totale des planchers
- Haute résistance aux impacts et vibrations
- Roue en caoutchouc moulé très économique
- Dimension du moyeu: 3/4"
- Largeur de la semelle: 2"

No modèle	Diamètre de roue"	Capacité lb
ML813	8	400
MP784	10	948



ML813

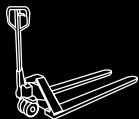

# BÂCHES

## BÂCHES ROBUSTE EN POLYÉTHYLÈNE CAMOUFLAGE

- Tissage serré 10 x 10
- Revêtement qui résiste à l'eau
- Corde en polypropylène renforcé cousue dans les ourlets soudés
- Épaisseur de 150 micromètres (6 mils)
- Résistance accrue aux rayons ultraviolets pour une longue durée d'utilisation
- Dimensions finies qui peuvent varier à cause du tissu réservé pour les ourlets

J1319



No modèle	Dimensions lo' x la'
J1319	6 x 6
J1320	10 x 8
J1321	20 x 10
J1322	16 x 12
J1323	20 x 16
J1324	24 x 18
J1325	30 x 20
J1326	40 x 30

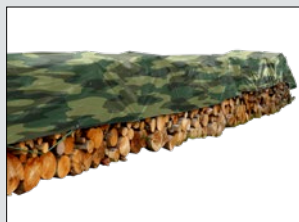

## BÂCHES INDUSTRIEL LEGER EN POLYÉTHYLÈNE

- Tissage serré 14 x 14
- Revêtement qui résiste à l'eau
- Corde en polypropylène renforcé cousue dans les ourlets soudés
- Épaisseur de 200 micromètres (8 mils)
- Résistance accrue aux rayons ultraviolets pour une longue durée d'utilisation
- Dimensions finies qui peuvent varier à cause du tissu réservé pour les ourlets

J1327



No modèle	Dimensions lo' x la'
J1327	8 x 6
J1328	10 x 8
J1329	20 x 10
J1330	16 x 12
J1331	20 x 16
J1332	24 x 18
J1333	30 x 20
J1334	30 x 24
J1335	40 x 30
J1336	50 x 30
J1337	50 x 40
J1338	60 x 40



## BÂCHES TRANSPARENTES

- Bâche en polyéthylène avec grille en nylon renforcé
- Revêtement imperméable et résistant à la moisissure
- Oeillets robustes antirouille à chaque 27"
- Tissage de haute densité 3 x 3
- Épaisseur de 200 micromètres (8 mils)
- Dimensions finies qui peuvent varier à cause du tissu réservé pour les ourlets

NN417



No modèle	Dimensions lo' x la'
NN417	10 x 8
NN418	12 x 10
NN419	20 x 16
NN420	30 x 20
NN421	40 x 30
NN422	60 x 40

## BÂCHE ISOLÉE

- Bâche isolée, légère et flexible qui résiste à l'humidité
- Faite de mousse isolante en polyéthylène à alvéole fermé de 3/16"
- La résistance thermique se conserve même dans un environnement froid et humide
- Enveloppe en polyéthylène résistante et imperméable
- Oeillets robustes antirouille tous les 2'
- Valeur de résistance thermique: 1,0
- Dimensions: 12' x 20'

No modèle NAA081



## BÂCHE TISSÉE ROBUSTE HAUTE VISIBILITÉ

Bâche très visible qui ne peut pas passer inaperçue sur les chantiers occupés  
Recommandé pour les zones de construction, les entrepôts et les zones d'entreposage extérieurs

Poly très épais, traité contre les UV, avec ourlets renforcés avec de la corde  
Plastifiée des deux bords

Comprend des coins renforcés en plastique

Vert lime haute visibilité d'un côté, orange haute visibilité de l'autre

Peut être fixé avec des attache-bâches (vendues séparément)

NAA096

- Couleur: Orange/Vert
- Matériau de l'oeillet: 14" x 14"
- Grommet Material: Laiton

No modèle	Dimensions lo' x la'
NAA096	40 x 60
NAA097	20 x 30
NAA098	16 x 20



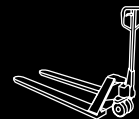

## BÂCHES EN POLYÉTHYLÈNE, STANDARD BLEU

- Tissage serré 8 x 8
- Revêtement résistant à l'eau
- Corde en polypropylène renforcé cousue dans les ourlets soudés
- Oeillets robustes antirouilles tous les 36"
- Épaisseur 4 mils (100 micromètres)
- Résistance accrue aux rayons ultraviolets pour une longue durée d'utilisation



NN363

No modèle	Dimensions lo' x la'	No modèle	Dimensions lo' x la'
NN363	5 x 7	NN382	12 x 24
NN364	6 x 8	NN369	16 x 20
NN365	8 x 10	NN383	18 x 20
NN366	12 x 10	NN370	18 x 24
NN377	10 x 12	NN384	20 x 24
NN378	10 x 16	NN371	20 x 30
NN367	10 x 20	NN372	24 x 30
NN379	12 x 14	NN373	30 x 40
NN368	12 x 16	NN374	30 x 50
NN380	12 x 18	NN375	40 x 50
NN381	12 x 20	NN376	40 x 60

## BÂCHES EN POLYÉTHYLÈNE, ROBUSTE BLANC

- Tissage serré 10 x 10
- Quatre pièces de coin
- Corde en polypropylène renforcé cousue dans les ourlets soudés
- Oeillets robustes antirouilles tous les 36"
- Épaisseur de 150 micromètres (6 mils)
- Résistance accrue aux rayons ultraviolets pour une longue durée d'utilisation
- Revêtement qui résiste à l'eau



NN385

No modèle	Dimensions lo' x la'	No modèle	Dimensions lo' x la'
NN385	6 x 8	NN391	20 x 30
NN386	8 x 10	NN392	24 x 30
NN387	10 x 12	NN393	30 x 40
NN388	12 x 16	NN394	30 x 50
NN389	16 x 20	NN395	40 x 50
NN390	18 x 24	NN396	40 x 60

## BÂCHES EN POLYÉTHYLÈNE, INDUSTRIEL VERT

- Tissage très serré 14 x 14
- Trois couches de 9" x 9" aux quatre coins
- Corde en polypropylène renforcé cousue dans les ourlets soudés
- Oeillets robustes antirouilles tous les 35"
- Épaisseur de 225 micromètres (9 mils)
- Résistance accrue aux rayons ultraviolets pour une longue durée d'utilisation
- Revêtement qui résiste à l'eau



NN397

No modèle	Dimensions lo' x la'	No modèle	Dimensions lo' x la'
NN397	6 x 8	NN402	20 x 30
NN398	8 x 10	NN403	30 x 40
NN399	10 x 12	NN404	30 x 50
NN400	12 x 16	NN405	40 x 50
NN401	16 x 20	NN406	40 x 60

## BÂCHES EN POLYÉTHYLÈNE, SUPER ROBUSTE ARGENT

- Tissage très serré 16 x 16
- Corde en polypropylène renforcé cousue dans les ourlets soudés
- Oeillets robustes antirouilles tous les 30"
- Épaisseur de 300 micromètres (12 mils)
- Résistance accrue aux rayons ultraviolets pour une longue durée d'utilisation
- Revêtement qui résiste à l'eau
- Trois couches de 9" x 9" aux quatre coins



NN407

No modèle	Dimensions lo' x la'	No modèle	Dimensions lo' x la'
NN407	8 x 10	NN412	24 x 30
NN408	10 x 12	NN413	30 x 40
NN409	16 x 20	NN414	30 x 50
NN410	18 x 24	NN415	30 x 60
NN411	20 x 30	NN416	40 x 60

# SÉCURITÉ EN ENTREPÔT



Armoires pour bouteilles de gaz .....	83
Partitions & cloisons grillagées .....	84-85
Ensembles de cloisons grillagées.....	86
Barrières de sécurité .....	87
Protection pour rayonnage et barrières de sécurité ....	88
Butoirs et capuchon pour borne de protection ..	88-89
Protecteurs et rampes de sécurité .....	90
Barrières de sécurité .....	91
Barrière à bascule de sécurité .....	93
Garde-corps léger.....	94
Portes à lanières .....	96-97
Cales de roue .....	98-99
Cale de roue robustes.....	100
Crics stabilisateurs pour remorques .....	101
Butoirs de quai .....	102

# ARMOIRES POUR BOUTEILLES DE GAZ

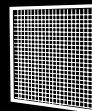

## ARMOIRES POUR BOUTEILLES DE GAZ

- Fabrication robuste
- Conception innovatrice de la porte qui permet son installation à droite ou à gauche
- Montants de 2" x 2" en acier de calibre 10
- Portes et côtés en treillis métallique de calibre 9 pour une meilleure ventilation
- Tablettes et dessus en tôle striée de calibre 14
- Étiquettes d'avertissement en français et en anglais comprises
- Moraillon à cadenas pour plus de sécurité
- Fini à revêtement de poudre jaune sécurité
- Assemblage requis (à l'exception de **SEB837** et **SEB838**)



### GAZ COMPRIMÉ (BOUTEILLES DE 9" DE DIAMÈTRE)

No modèle	Dimensions la" x p" x h"	Capacité cylindre	Poids lb
<b>SAF837</b>	44 x 30 x 74	10	210
<b>SAF848*</b>	88 x 30 x 74	20	420

\* Composé de deux modèles **SAF837**

### PROPANE LIQUIDE (BOUTEILLES DE 35 LB)

No modèle	Dimensions la" x p" x h"	Capacité cylindre	Poids lb
<b>SEB837*</b>	30 x 17 x 37	2	70
<b>SEB838*</b>	17 x 17 x 69	2	85
<b>SAF836</b>	44 x 30 x 37	6	135
<b>SAF847</b>	44 x 30 x 74	12	270

**Notes:** Fabriqué pour répondre aux normes strictes B149.2-00 de CSA International ou les surpasser quant à la manipulation et l'entreposage des bouteilles de propane. Les bouteilles doivent être entreposées à la verticale en tout temps.

\*Entièrement soudé, aucun assemblage requis



SAF837



SAF848



SEB837



SEB838



SAF836



SAF847

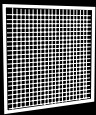

# PARTITIONS & CLOISONS GRILLAGÉES

## COMPOSANTES POUR PARTITIONS GRILLAGÉES

Tout ce dont vous avez besoin pour créer votre propre cloison sur mesure. Assemblage facile et rapide, plusieurs grandeurs offertes. Veuillez suivre ces directives pour déterminer les composantes requises:

### 1. MONTANTS UNIVERSELS

Un montant doit être placé à chaque extrémité de chaque panneau (ou de chaque pile de panneaux). Soyez certain d'ajouter 2" de plus pour la longueur hors tout du mur pour chaque montant ajouté. Lorsqu'un montant rejoint un mur existant, ajoutez 1 support mural **KD115** (quincaillerie comprise avec le **KD115** pour montage sur montant, non mural).

#### MONTANTS UNIVERSELS

No modèle bleu	No modèle jaune	Hauteur	Poids lb
<b>KD053</b>	<b>KH860</b>	8' 3"	22
<b>KD046</b>	<b>KH922</b>	10' 3"	27
<b>KD050</b>	<b>KH923</b>	12' 3"	28,5



## 2. PANNEAUX

Empilez les panneaux horizontalement si possible (un au-dessus de l'autre) car cela est plus économique que de les placer verticalement (un à côté de l'autre) – cette façon nécessite moins de montants pour supporter le mur lorsque les panneaux sont empilés.

#### Exemples:

- Pour une partition de 8' de haut, empilez 2 panneaux **KD037** (4' x 8') horizontalement
- Pour une partition de 10' de haut, empilez 2 panneaux **KD037** (4' x 8') et 1 panneau **KD033** (2' x 8') horizontalement
- Pour une partition de 12' de haut, empilez 3 panneaux **KD037** (4' x 8') horizontalement

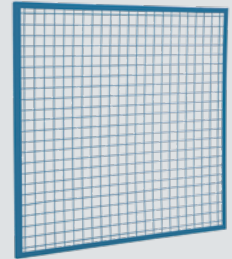

## PANNEAUX

No modèle bleu	No modèle jaune	No modèle Noir	Dim. cadre la' x h'	Poids lb
<b>KD121</b>	<b>KH926</b>	<b>RN615</b>	4 x 1	10
<b>KD120</b>	<b>KH927</b>	<b>RN616</b>	8 x 1	21
<b>KD030</b>	<b>KH928</b>	<b>RN617</b>	2 x 2	10
<b>KD031</b>	<b>KH929</b>	<b>RN618</b>	3 x 2	15
<b>KD032</b>	<b>KH914</b>	<b>KI278</b>	4 x 2	12
<b>KD033</b>	<b>KH915</b>	<b>KI279</b>	8 x 2	28
<b>KD034</b>	<b>KH916</b>	<b>KI280</b>	8 x 3	33
<b>KD035</b>	<b>KH930</b>	<b>RN619</b>	3 x 4	20
<b>KD036</b>	<b>KD130</b>	<b>KI281</b>	4 x 4	23
<b>KD037</b>	<b>KD131</b>	<b>KI282</b>	8 x 4	42

## 3. PANNEAUX COMPLÉMENTAIRES AJUSTABLES

Les panneaux complémentaires ajustables remplissent les espaces vides au bout des cloisons grillagées évitant ainsi les risques potentiels pour la sécurité. Ils sont vendus en deux grandeurs, soit 1' x 4' et 1' x 8', ils glissent par dessus les sections grillagées existantes. Les trous pour boulons sont percés à chaque pouce et permettent au panneau de remplir un espace entre 6" et 10" de large. Les trous s'alignent avec les trous sur le panneau existant et sont situés en haut et en bas afin d'attacher le panneau complémentaire de façon sécuritaire à deux endroits.

Panneaux complémentaires ajustables



No modèle bleu	No modèle jaune	No modèle noir	Dim. la' x h'	Poids lb
<b>KD119</b>	<b>KH924</b>	<b>RN620</b>	4 x 1	10
<b>KD118</b>	<b>KH925</b>	<b>RN621</b>	8 x 1	16



# PARTITIONS & CLOISONS GRILLAGÉES

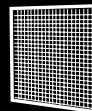

## COMPOSANTES POUR PARTITIONS GRILLAGÉES

### 4. PORTES BATTANTES

#### Robustes

- Châssis robuste fabriqué de tube carré de 1-1/4" x 1-1/4" et de cornière de fer de 1" x 1"
- Elles ont une hauteur de 7' et comprennent la traverse de 1' pour une hauteur totale de 8'
- Elles peuvent s'ouvrir vers l'extérieur soit vers la gauche ou vers la droite, (sauf les modèles **KD112** et **KH937** avec guichet qui s'ouvre vers la gauche seulement)
- Quincaillerie comprise

#### Standards

- Châssis fabriqué de cornière de fer de 1-1/4" x 1-1/4"
- Elles ont une hauteur de 7' et comprennent la traverse de 1' pour une hauteur totale de 8'
- Elles peuvent s'ouvrir vers l'extérieur soit vers la gauche ou vers la droite
- Quincaillerie comprise

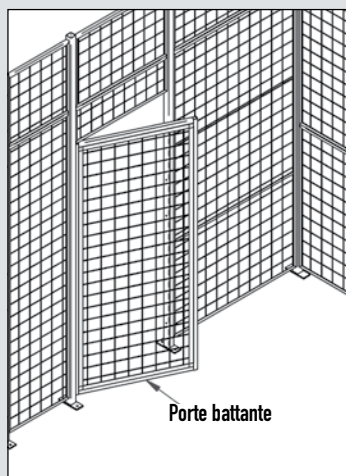

No modèle bleu	No modèle jaune	No modèle noir	Description	Dim. la' x h'
KD110	KH933	RN628	Porte robuste	3 x 7
KH853	KH934	RN626	Porte standard	3 x 7
KD111	KH935	RN629	Porte robuste	4 x 7
KH854	KH936	RN627	Porte standard	4 x 7
KD112	KH937	RN630	Porte standard a/guichet	4 x 7

### 5. PORTES COULISSANTES

#### Robustes

- Châssis fabriqué de tube carré de 1" x 1" et de cornière de fer de 1-1/4" x 1-1/4"
- Elles ont une hauteur de 7'7" et nécessitent une ou plusieurs coulisses de porte 8' d'une hauteur de 5" pour une hauteur totale de 8'
- Toutes les portes coulissantes glissent vers la gauche ou la droite.
- Pour bien installer une porte coulissante, un montant doit être du côté où la porte se glisse à la même distance de l'ouverture que la largeur de la porte

#### Standards

- Châssis construit de cornière de fer de 1 1/2" x 1 1/2"
- Elles ont une hauteur de 7'7" et nécessitent une ou plusieurs coulisses de porte 8' d'une hauteur de 5", pour une hauteur total de 8'
- Elles peuvent glisser vers la gauche ou vers la droite
- Pour bien installer une porte coulissante, un montant doit être du côté où la porte se glisse à la même distance de l'ouverture que la largeur de la porte

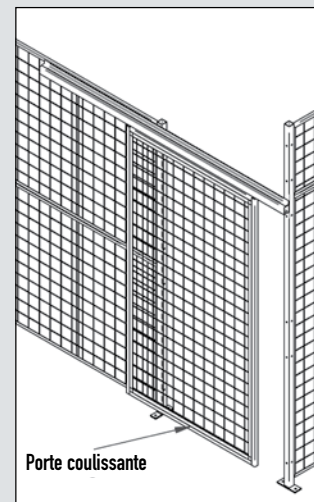

No modèle bleu	No modèle jaune	No modèle Noir	Description	Dim. la' x h'
KH852	KH938	RN625	Porte standard	4 x 8
KD106	KH939	RN622	Porte robuste	4 x 8
KD108	KH940	RN624	Porte robuste	8 x 8
KD107	KH941	RN623	Porte robuste	8 x 10

### 6. QUINCAILLERIE REQUISE

#### Pour chaque panneau empilé, ajoutez:

- 4 x MMH254, 4 x MMM966 pour chaque panneau empilé de 8'
- 2 x MMH254, 2 x MMM966 pour chaque panneau de moins de 8' long

#### Pour chaque montant, ajoutez:

- **KD053** et **KH860** ajoutez 8 x **MMH262**, 8 x **MMM966**, 2 x **KD001**
- **KD046** et **KH922** ajoutez 12 x **MMH262**, 12 x **MMM966**, 2 x **KD001**
- **KD050** et **KH923** ajoutez 12 x **MMH262**, 12 x **MMM966**, 2 x **KD001**
- **KD108** et **KD107** porte coulissante d'une largeur de 8'

#### Pour chaque porte coulissante ajoutez:

- 1 ensemble de quincaillerie pour porte coulissante, 1 x coulisse de porte de 8' pour chaque porte coulissante d'une largeur de 4' (voir le tableau pour les couleurs)
- 1 ensemble de quincaillerie pour porte coulissante, 2 x coulisse de porte de 8' pour chaque porte coulissante d'une largeur de 8' (voir le tableau pour les couleurs)

No modèle bleu	No modèle jaune	No modèle Noir	Description	Poids lb
KD029	KH942	RN656	Coulisse de porte 8'	16
KD028	KH943	RN655	Ens quincaillerie pour porte coulissante	6
KD115	KH944	-	Ens support mural	0,1
MMH254*	-	-	Boulon de carrosserie 5/16" x 1"	0,01
MMH262*	-	-	Boulon de carrosserie 5/16" x 3"	0,01
MMM966	-	-	Écrou hex 5/16"	0,01
KD001	-	-	Boulon d'ancrage 3/8"	0,01

\* 1 x MMM966 requis pour chaque MMH254 et MMH262



APPELEZ VOTRE DISTRIBUTEUR AUJOURD'HUI  
POUR VOS APPLICATIONS PERSONNALISÉES.

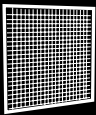

# ENSEMBLES DE CLOISONS GRILLAGÉES

Les partitions et cloisons grillagées, très robustes, de KLETON procurent une sécurité maximale à bas prix pour tous vos outils, articles de valeur, produits dangereux et pour les secteurs de votre entrepôt auxquels il faut limiter l'accès. Pour plus de solidité, les montants peuvent être boulonnés et les panneaux sont renforcés.

Les dimensions standards en inventaire incluent la quincaillerie requise pour l'installation facile et rapide du mur modulaire et des panneaux du toit; une porte coulissante de 4' x 8' ou 8' x 8', qui peut ouvrir de gauche à droite ou de droite à gauche, peut s'installer sur tous les côtés. Ce système polyvalent peut être modifié facilement à un coût minime. Commandez un toit pour plus de sécurité. Des cloisons et partitions faites sur mesure sont offertes pour convenir à n'importe quelle utilisation. Couleur: bleu KLETON

## TYPE A - 2 CÔTÉS

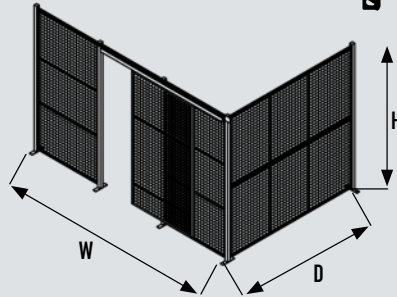
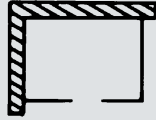

Hauteur de l'unité	Dimensions hors tout du mur la x p	Dim. porte coulissante la x h	SANS TOIT		AVEC TOIT	
			No modèle	Poids lb	No modèle	Poids lb
8'3"	12'8" x 8'4"	4' x 8'	KD069	400	KD070	660
8'3"	16'8" x 12'6"	4' x 8'	KD057	505	KD058	1235
8'3"	24'8" x 16'6"	8' x 8'	KD061	650	KD062	1960
12'3"	12'8" x 8'4"	4' x 8'	KD067	540	KD068	805
12'3"	16'8" x 12'6"	4' x 8'	KD055	695	KD056	1430
12'3"	24'8" x 16'6"	8' x 8'	KD059	900	KD060	2215

## TYPE B - 3 CÔTÉS

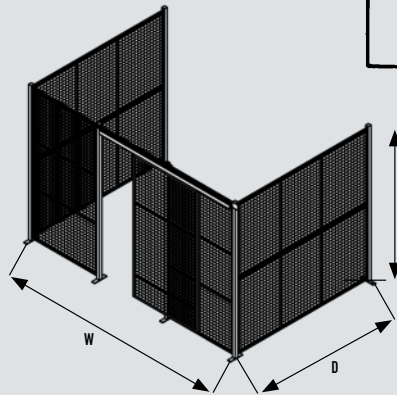
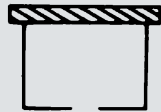

Hauteur de l'unité	Dimensions hors tout du mur la x p	Dim. porte coulissante la x h	SANS TOIT		AVEC TOIT	
			No modèle	Poids lb	No modèle	Poids lb
8'3"	12'8" x 8'4"	4' x 8'	KD085	505	KD086	745
8'3"	16'8" x 12'6"	4' x 8'	KD073	675	KD074	1400
8'3"	24'8" x 16'6"	8' x 8'	KD077	860	KD078	2175
12'3"	12'8" x 8'4"	4' x 8'	KD083	695	KD084	1070
12'3"	16'8" x 12'6"	4' x 8'	KD071	945	KD072	1670
12'3"	24'8" x 16'6"	8' x 8'	KD075	1210	KD076	2525

## TYPE C - 4 CÔTÉS

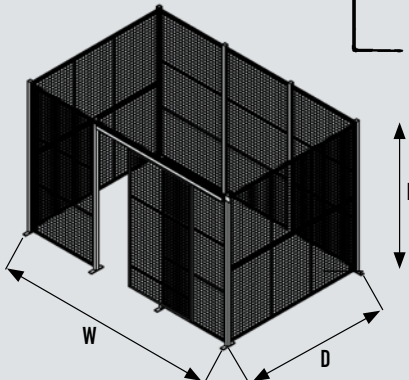

Hauteur de l'unité	Dimensions x tout du mur la x p	Dim. porte coulissante la x h	SANS TOIT		AVEC TOIT	
			No modèle	Poids lb	No modèle	Poids lb
8'3"	12'8" x 8'4"	4' x 8'	KD101	675	KD102	945
8'3"	16'8" x 12'6"	4' x 8'	KD089	890	KD090	1605
8'3"	24'8" x 16'6"	8' x 8'	KD093	1160	KD094	2455
12'3"	12'8" x 8'4"	4' x 8'	KD099	950	KD100	1220
12'3"	16'8" x 12'6"	4' x 8'	KD087	1260	KD088	1975
12'3"	24'8" x 16'6"	8' x 8'	KD091	1650	KD092	2945

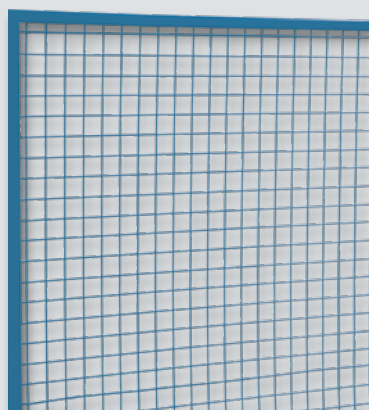
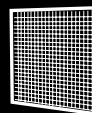

KD036



KD129

## COMPOSANTES INDIVIDUELLES POUR LE STYLE TREILLIS MÉTALLIQUE

No modèle bleu	No modèle jaune	Description	Dimensions	Poids lb
KD036	KD130	Panneau en treillis	4' h x 4' la	23
KD037	KD131	Panneau en treillis	4' h x 8' la	42
KH861	KD129	Montant universel	49-1/2" h	13

### QUINCAILLERIE REQUISE

No modèle	Description
KD001	Ancrages pour plancher (deux par poteau)
MMH262	Boulons mécanique de 5/16" x 3" (quatre par cadre)
MMM966	Écrou hexagonal de 5/16" (un écrou pour chaque MMH262)
KD116	Capuchon de poteau (un par poteau)



KH945



RL848

## ENSEMBLES STYLE TREILLIS MÉTALLIQUE

- Créez votre propre barrière en choisissant entre deux styles: treillis métallique de 2" x 2" ou un tube carré de 2"
- Les deux ont une hauteur hors tout de 49-1/2" et sont faciles à installer
- Les montants sont fabriqués en tube carré de 2" avec une plaque de base de 5/16" avec des trous pour les boulonner au plancher
- La quincaillerie pour attacher les ajouts est comprise
- Fini à revêtement en poudre jaune sécurité ou bleu KLETON



No modèle bleu	No modèle jaune	Description	Dimensions	Poids lb	Wt. lbs.
KH945	RL848	Unité de base Section	4' h x 4' la	46	46
KH946	RL849	Ajout	4' h x 4' la	46	34
KH947	RL850	Unité de base Section	4' h x 8' la	65	65
KH948	RL851	Ajout	4' h x 8' la	55	53

\* La quincaillerie pour attacher les sections ajoutés est comprise

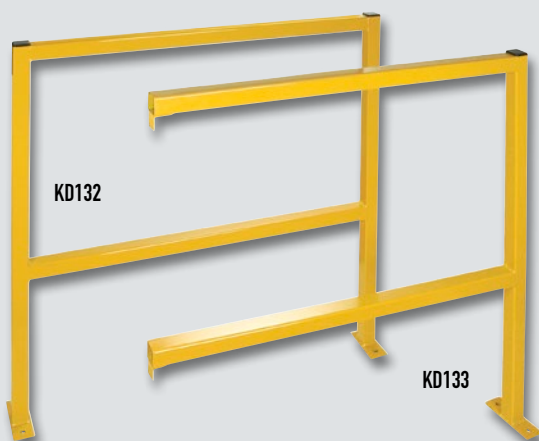

KD132

KD133

## ENSEMBLES STYLE TUBULAIRE

No modèle	Description	Dimensions la" x h"	Poids lb
KD132	Unité de base	48 x 49-1/2	45
KD133	Ajout*	46 x 49-1/2	32
KD134	Unité de base	96 x 49-1/2	66
KD135	Ajout*	94 x 49-1/2	53

\* La quincaillerie pour attacher les sections ajoutés est comprise

### QUINCAILLERIE REQUISE

KD001	Fixations pour le plancher (deux par montant)
KD116	Capuchons de montant (un par montant)



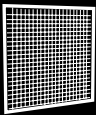

## PROTECTEURS D'ALLÉES DE RAYONNAGES EN ACIER

- Préviens les dommages de collision aux rayonnages/étagères causés par les chariots élévateurs à fourche, transpalettes et autres véhicules utilisés dans les usines
- Enroulement des coins d'une hauteur de 12" avec un angle de 5" h x 3" la x 1/4" profondeur avec orifices pour ancrage au plancher
- Protecteurs avec longueurs et profondeurs sur mesure, au besoin
- Ancrages de plancher non inclus
- Fini à revêtement en poudre jaune sécurité
- Entièrement soudé



RN059



RN063

No modèle	Description	Pour montant de largeur de"	Dimensions hors tout lo x la x h"	Poids lb
RN059	Enroulement simple - gauche	42	46-1/2 x 3 x 12	38
RN060	Enroulement simple - droite	42	46-1/2 x 3 x 12	38
RN061	Enroulement simple - gauche	48	52-1/2 x 3 x 12	41
RN062	Enroulement simple - droite	48	52-1/2 x 3 x 12	41
RN063	Enroulement double	42	50-1/4 x 3 x 12	46
RN064	Enroulement double	48	56-1/4 x 3 x 12	49

## RAILS PROTECTEURS AVEC ANCRAGE AU SOL

- Rails protecteurs arrêts de charge aidant à tenir la circulation à l'écart des rayonnages et étagères, murs, zones de stockage, bureaux et autres zones de travail
- Cornière robuste en acier 5" h x 3" la x 1/4" p équipée d'un dispositif d'ancrage pour le plancher
- Protecteurs avec longueurs et profondeurs sur mesure, au besoin
- Ancrages de plancher non inclus
- Fini à revêtement en poudre jaune sécurité
- Entièrement soudé

No modèle	Dimensions lo" x la" x h"	Poids lb
RN065	48 x 3 x 5	26
RN066	60 x 3 x 5	33
RN067	120 x 3 x 5	66



RN065

## BUTOIRS

- Butoirs utilisables à l'intérieur et à l'extérieur pour la protection des aires de travail, des rayonnages et du personnel
- Capuchons noir amovibles en plastique
- Comprend trous de montage pré-perçés
- Fini à revêtement de peinture poudre
- Matériau: Acier

No modèle	Dimensions lo" x la" x h"	Poids lb
KI293	4-1/2 x 4-1/2 x 36	22
KI294	4-1/2 x 4-1/2 x 42	26
KI295	4-1/2 x 4-1/2 x 48	29



KI293

KI294

KI295

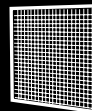

## BUTOIRS DE SÉCURITÉ

- Idéal pour une utilisation à l'intérieur ou l'extérieur
- Protège le personnel, les zones de travaux, l'équipement, le rayonnage et plus
- Longueur hors tout: 5-1/2"
- Largeur hors tout: 5-1/2"
- Couleur: Jaune
- Matériau: Acier

No modèle	Hauteur hors tout"
KI316	36
KI317	42

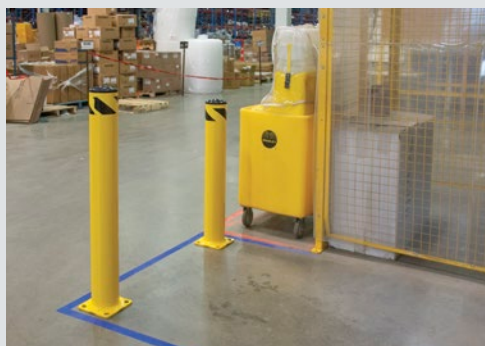

KI316

KI317



## BUTOIRS ROBUSTES EN ACIER

- Protégez l'équipement dans votre entrepôt aussi bien que dans les aires de circulation dense
- Tube carré de 4" x 4" soudé à une plaque de base de 8" x 8" x 1/2" munie de quatre trous de 3/4" de diamètre pour ancrer au plancher
- Fini à revêtement en poudre jaune sécurité

No modèle	Hauteur"	Poids lb
KD125	24	30
KH857	36	40
KD126	48	50



KD126

KD125

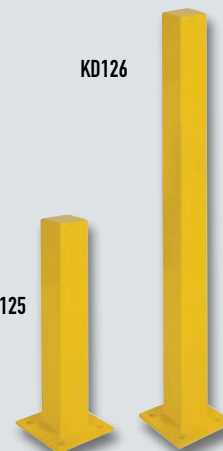

## CAPUCHON EN POLYÉTHYLÈNE POUR BORNE DE PROTECTION

- Rehausse et protège l'apparence de vos bornes de protection en acier
- Réduisent l'entretien, évitent le raclage et la peinture tous les printemps
- Fabrication en polyéthylène stable aux UV de 1/8" pour plus de durabilité
- Installation facile avec (2) courroies en mousse de polyuréthane comprises
- Couleur: jaune sécurité avec bande réfléchissante rouge ou rouge haute visibilité avec bande réfléchissante blanche pour une excellente visibilité le jour et la nuit
- Couleur: Jaune, Rouge
- Matériau: PEHD

KI327



No modèle	Convient à longueur de borne	Convient au diamètre de borne	Diamètre externe
KI327	52	4-1/2	5
KI328	64	4-1/2	4,95
KI329	52	6-5/8	7
KI330	60	6-5/8	7,35



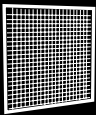

# RAMPES DE SÉCURITÉ & PROTECTEURS

## RAMPES DE SÉCURITÉ

- Protégez votre personnel contre les accidents ainsi que votre équipement d'entrepôt contre les dommages
- Tube carré de 4" x 4" soudé à une base en acier de 8" x 8" x 1/2", complet avec quatre trous de 3/4" de diamètre pour les boulonner au plancher
- Fini à revêtement en poudre jaune sécurité

No modèle	Dimensions lo" x h"	Poids lb
<b>KD127</b>	24 x 18	65
<b>KH855</b>	36 x 18	75
<b>KD128</b>	48 x 18	85
<b>KD136</b>	24 x 42	95
<b>KD856</b>	36 x 42	110
<b>KD139</b>	48 x 42	115

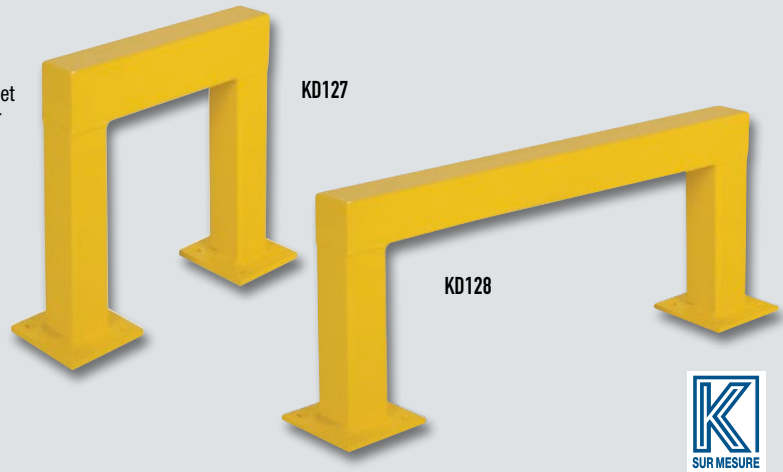

## PROTECTEURS POUR MONTANTS

- Protège les systèmes de rayonnage industriel contre les impacts qui pourraient occasionner des conditions dangereuses
- Fabriqué d'acier de 1/4" d'épaisseur
- Quatre trous préperçés pour recevoir des ancrages de 1/2" (non compris)
- Fini à revêtement en poudre jaune sécurité



No modèle	Dim. hors tout la" x p" x h"	Poids lb
<b>RB925</b>	7 x 7 x 18-1/4	16
<b>KH858</b>	7 x 7 x 12	11



## GRILLES DE PROTECTION ARRIÈRE POUR PALETTIER

Les grilles de protection aident à prévenir les accidents en empêchant les palettes ou leur contenu de tomber des rayons. Elles rendent plus sécuritaires les allées piétonnières qui se trouvent derrière le palettier

- Cadre en acier de calibre 10; grillage de 2" x 2" et de calibre 10 avec renforts
- Offertes en différentes tailles qui conviennent à la plupart des palettiers
- Ferrures conçues pour s'adapter à presque tout type de palettier
- Fini à revêtement de poudre jaune sécurité



RL929

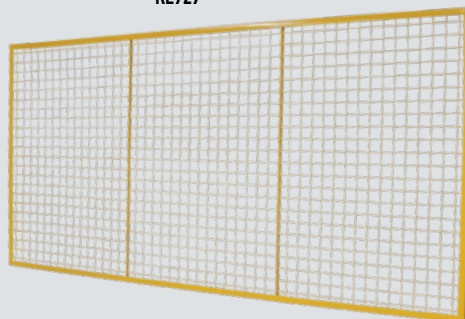

No modèle	Description	Poids lb
<b>RL929</b>	4' x 8' et ferrures 6"	39
<b>RL930</b>	4' x 8' et ferrures 9"	40
<b>RL931</b>	4' x 8' et ferrures 12"	41
<b>RL932</b>	4' x 9' et ferrures 6"	49
<b>RL933</b>	4' x 9' et ferrures 9"	50
<b>RL934</b>	4' x 9' et ferrures 12"	51
<b>RL935</b>	4' x 10' et ferrures 6"	57
<b>RL936</b>	4' x 10' et ferrures 9"	58
<b>RL937</b>	4' x 10' et ferrures 12"	59
<b>RL938</b>	4' x 11' et ferrures 6"	63
<b>RL939</b>	4' x 11' et ferrures 9"	64
<b>RL940</b>	4' x 11' et ferrures 12"	65
<b>RL941</b>	4' x 12' et ferrures 6"	70
<b>RL942</b>	4' x 12' et ferrures 9"	71
<b>RL943</b>	4' x 12' et ferrures 12"	72

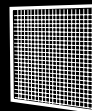

## BARRIÈRE DE SÉCURITÉ DE QUALITÉ INDUSTRIELLE

- Design modulaire vous permettant de personnaliser votre système de barrière pour répondre à vos besoins spécifiques
- Revêtement en poudre au fini jaune sécurité pour une meilleure visibilité
- Lors de la mesure d'un garde-corps, il est important d'inclure les dimensions des poteaux. La longueur nominale comprend la dimension de largeur d'un poteau (5")



No modèle	Dimensions lo" x la" x h"	Longueur nominale"
KI237	19 x 3 x 12	24
KI238	31 x 3 x 12	36
KI239	43 x 3 x 12	48
KI240	55 x 3 x 12	60
KI241	67 x 3 x 12	72
KI242	79 x 3 x 12	84
KI243	91 x 3 x 12	96
KI244	103 x 3 x 12	108
KI245	115 x 3 x 12	120

## POTEAU POUR BARRIÈRE DE SÉCURITÉ

- Design modulaire vous permettant de personnaliser votre système de barrière pour répondre à vos besoins spécifiques
- Revêtement en poudre au fini jaune sécurité pour une meilleure visibilité
- Quincaillerie de montage et embout en plastique compris, ancrages de plancher et barrières vendus séparément
- Dimensions: 5" lo x 5" la x 17" h

No modèle **KI246**



## POTEAU DOUBLE POUR BARRIÈRE DE SÉCURITÉ

- Design modulaire vous permettant de personnaliser votre système de barrière pour répondre à vos besoins spécifiques
- Revêtement en poudre au fini jaune sécurité pour une meilleure visibilité
- Quincaillerie de montage et embout en plastique compris, ancrages de plancher et barrières vendus séparément
- Dimensions: 5" lo x 5" la x 44" h

No modèle **KI247**

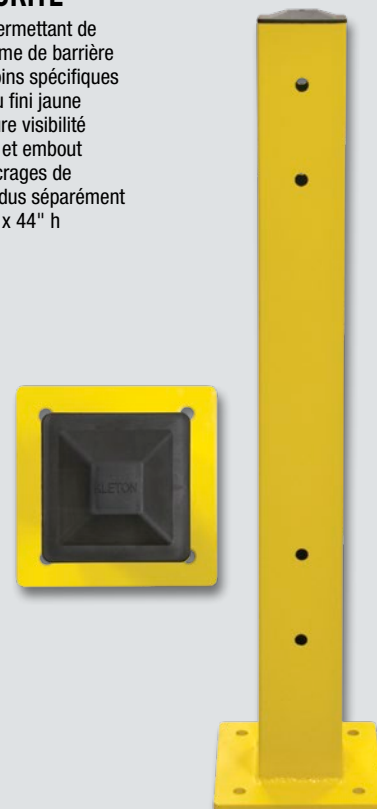

EXTINCTEUR  
D'INCENDIE



INSPECTION  
RECORD



# BARRIÈRE À BASCULE DE SÉCURITÉ

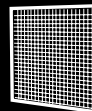

## BARRIÈRE À BASCULE DE SÉCURITÉ

- Conception universelle avec installation à droite ou à gauche
- Ajustements par incréments de 2"
- Ressort de fermeture automatique en acier inoxydable et roulements antifriction
- Peut être monté sur des rails ronds, carrés ou angulaires (jusqu'à 2" de large) ou sur un mur renforcé

No modèle	h" x la"
MQ125	21 x 16 - 26
MQ126	21 x 24 - 40

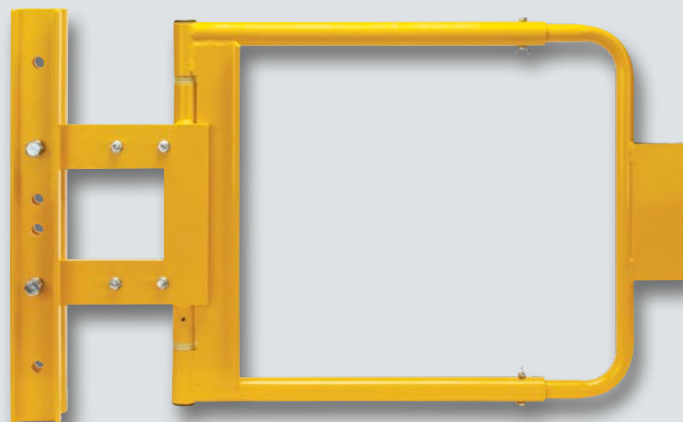

MQ126

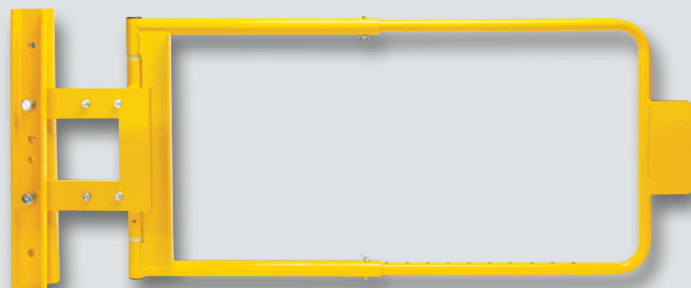

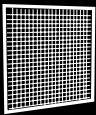

# GARDE-CORPS LÉGER

## GARDE-CORPS LEGER

- Protège les travailleurs et les équipements contre les impacts des chariots élévateurs et des transpalettes
- Revêtement de poudre jaune OSHA améliorant la visibilité
- Poteaux combinés pour créer des barrières faciles à installer avec un accès temporaire (poteaux vendus séparément)
- Largeur hors tout: 2"
- Hauteur hors tout: 4"
- Couleur: Jaune sécurité OSHA
- Matériau: Acier

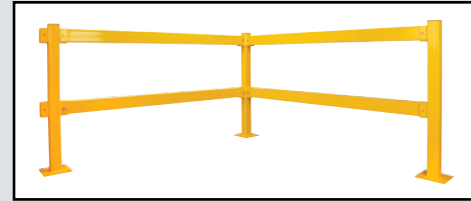

No modèle	Longueur hors tout
KI381	3
KI382	4
KI383	6
KI384	8
KI385	10



KI381



## POTEAUX POUR GARDE-CORPS

- Protège les travailleurs et les équipements contre les impacts des chariots élévateurs et des transpalettes
- Revêtement de poudre jaune OSHA améliorant la visibilité
- Rails vendus séparément
- Hauteur hors tout: 42"
- Couleur: Jaune sécurité OSHA
- Matériau: Acier
- Distance verticale entre les rails: 16-3/4"
- Dégagement entre le bas des rail et le sol: 16"
- Comprend: Quincaillerie d'installation & capuchon de poteau

No modèle	Description
KI378	Poteau d'extrémité
KI379	Poteau en ligne
KI380	Poteau de coin

KI378



KI379

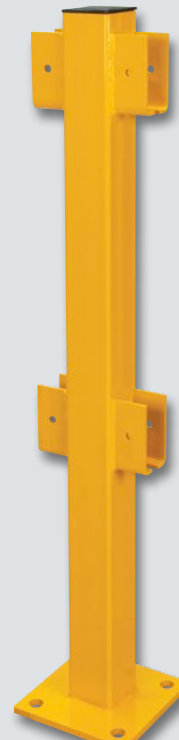

KI380

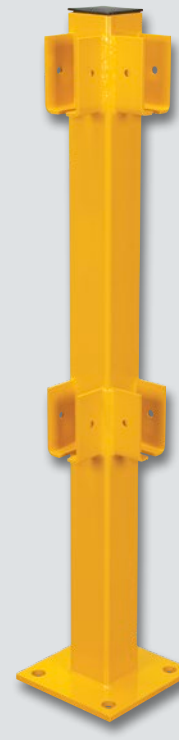



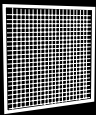

# PORTES À LANIÈRES



**TOUT CE DONT VOUS AVEZ BESOIN DANS UN SEUL PAQUET POUR INSTALLER VOUS-MÊME VOTRE PORTE À LANIÈRES ET ÉCONOMISER!**

## POUR COMMANDER

Chaque porte à lanières comprend les lanières en PVC, le support d'installation supérieur, la quincaillerie pour fixer les lanières et les directives d'installation simples pour un montage sur porte ou mural

1. Déterminer la largeur et la hauteur intérieure de la porte.

Note: si le rideau doit être installé plus haut que le cadre, mesurez à partir du plancher jusqu'à la hauteur où il doit être installé.

2. Choisir le type de PVC requis: STANDARD ou BASSE TEMPÉRATURE.

Le standard est recommandé de -23°C à 66°C. Le PVC basse température est recommandé pour usage intérieur seulement de -40°C à 66°C.

3. Choisir la grandeur voulue selon le tableau des dimensions standard ci-dessous.

Note: si la dimension requise n'est pas indiquée, commandez la dimension supérieure suivante. Les instructions d'installation indiquent comment couper le rideau pour un ajustement parfait.

4. Des dimensions pour grandeurs de porte spéciales sont offertes sur demande.

5. Pour des portes basculantes, veuillez appeler un de nos représentants aux ventes

## FACILE À COMMANDER

Il est facile de commander le rideau qui convient exactement à votre porte, car sept grandeurs standard peuvent s'adapter à 95% des ouvertures. Des grandeurs spéciales sont aussi offertes.

## MARCHANDISE EN STOCK

Nous avons en entrepôt le rideau qui vous convient, prêt à être livré à votre porte.

## PORTES INTÉRIEURES



### Économiser sur les coûts d'énergie

- La solution optimale aux pertes de chaleur/froid par les portes

### Réduire la pollution causée par le bruit

- Forme un écran acoustique contre les équipements bruyants

### Permettent de circuler en toute sécurité

- Les gens peuvent voir et sont visibles aux autres réduisant ainsi les risques d'accident

### Retenir fumée, poussières et particules en suspension

- Les rideaux à lanières transparentes peuvent contrôler les contaminants d'usine pour améliorer l'environnement des travailleurs

### Entretien minimum

- Fait de vinyle transparent et flexible, il résiste à l'étirement et à l'abrasion
- Toute la quincaillerie est en aluminium pour une durabilité maximum
- Nettoyage facile et rapide avec détergents ou agents nettoyants qui ne contiennent pas d'abrasifs
- Les taches profondes et souillures s'enlèvent par l'application délicate d'éthanol

## CONVOYEURS

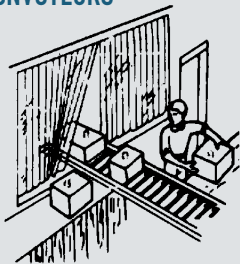

## QUAIS



## DIMENSIONS DE PORTES STANDARD

Dimensions des lanières	Dim. de porte la' x h'	No modèle Standard	No modèle basse Temp.	Poids lb
8" (8" x 0,080")	4 x 7	KF022	KF004	25
	5 x 8	KF023	KF005	35
	6 x 8	KF024	KF006	40
12" (12" x 0,120")	8 x 8	KF026	KF008	80
	8 x 10	KF025	KF007	100
	10 x 10	KF020	KF002	125
	12 x 12	KF021	KF003	175

NOTE: Les portes à lanières de 8" ont 2" de chevauchement. Les portes à lanières de 12" ont 4" de chevauchement.

## LANIÈRES DE RECHANGE - 5 PAR PAQUET

Dimensions des lanières	No modèle Standard	No modèle Basse temp	Poids lb
8" x 0,080" x 8'	KF032	KF013	15
12" x 0,120" x 12'	KF029	KF011	45

Rouleaux également offerts en matériel de soudage de couleur ambre foncé **ML959**

No modèle	Description
KF001	Montant en angle en aluminium complet de 4'

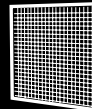

## LANIÈRES EN ROULEAUX COMPLETS

- Contrôle la perte de chaleur/froid par les portes ouvertes
- Forme un écran acoustique contre les équipements bruyants
- Matériau flexible résistant à l'usure et l'abrasion
- Faciles à nettoyer et entretenir



KI334

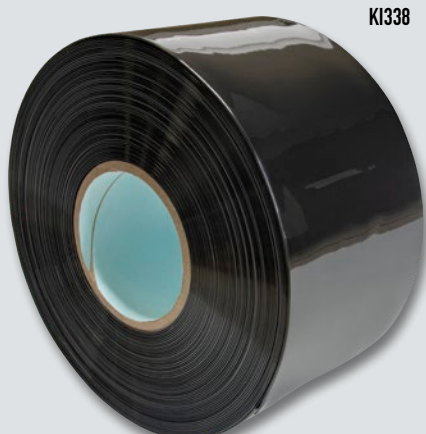

KI338



KI343

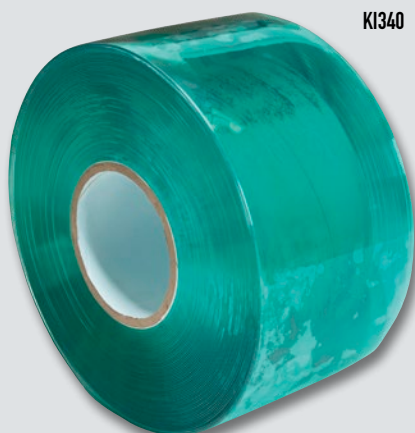

KI340



KI224



KI336

No modèle	la" des lanières	Épaisseur des lanières"-	Rouleau'	Style	Couleur	Poids lb
KI226	8	0,08	164	Standard	Transparent	145
KI225	12	0,12	200	Standard	Transparent	145
KI224	8	0,08	164	Basse Temp.	Transparent	145
KI223	12	0,12	200	Basse Temp.	Transparent	145
KI334	8	0,08	164	Nervurées	Transparent	60
KI335	12	0,12	200	Nervurées	Transparent	126
KI336	8	0,08	164	Nervurées - Basse Temp.	Transparent	55
KI337	12	0,12	200	Nervurées - Basse Temp.	Transparent	126
KI338	8	0,08	164	Standard	Noir opaque	55
KI339	12	0,12	200	Standard	Noir opaque	117
KI340*	8	0,08	164	Dissipateur d'électricité statique	Vert transparent	55
KI341*	12	0,12	200	Dissipateur d'électricité statique	Vert transparent	117
KI342	8	0,08	164	Standard	Orange transparent	55
KI343	12	0,12	200	Standard	Orange transparent	117

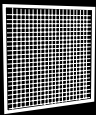

# CALES-ROU

**PRÉVENEZ LES ACCIDENTS!** Les cales de roue sont conçues pour donner une prise maximale puissante sur pratiquement n'importe quelle surface, sèche ou mouillée. Elles résistent au soleil, à la moisissure, au sel, à l'huile et sont conformes aux exigences OSHA.

## CALES DE ROUE EN CAOUTCHOUC DOUBLE FACE

- Fabriquées d'un caoutchouc robuste, renforcées pour une force et une résistance maximales à l'usure.



No modèle	Type	Dim. approx la" x lo" x h"	Poids lb
KH600	Poignée	8 x 9 x 6	11
KH601	Boulon à oeillette	8 x 9 x 6	11

## CALE DE ROUE EN URÉTHANE

- Couleur orange sécurité pour une plus grande visibilité
- Trou moulé dans la largeur de la cale-roue pour attacher une chaîne de sécurité (chaîne vendue séparément)
- Dimensions hors tout: 8" la x 11" lo x 8" h
- Poids: 4 lb

No modèle **KH897**



## CALE DE ROUE EN CAOUTCHOUC STRATIFIÉ

- Conçues pour épouser la courbure d'un pneu pour une prise robuste
- Fabriquées en caoutchouc stratifié extra robuste et en acier pour utiliser avec les camions tout usage et l'équipement lourd
- Capacité de charge: jusqu'à 40 000 lb
- 8" la x 8" p x 8" h
- Poids: 14 lb

No modèle **KH603**



## CALE DE ROUE EN CAOUTCHOUC STANDARD

- Fabriquée en caoutchouc renforcé
- Résiste aux déchirures, à l'abrasion, aux chocs, à la corrosion, au soleil, au sel et à l'huile
- Poignée à l'arrière pour la placer facilement
- 6-1/2" la x 9-1/2" lo x 7-1/2" h
- Poids: 12,5 lb

No modèle **KH032**



## CALE DE ROUE EN CAOUTCHOUC ROBUSTE

- Très résistante à l'abrasion, aux chocs, à la corrosion, au soleil, au sel, à l'ozone et à l'huile
- Poignée à l'arrière pour la placer facilement
- 8-5/8" la x 10-5/8" p x 7" h
- Poids: 22 lb
- Diamètre max. de la roue: 40"

No modèle **K1252**



## CALE DE ROUE EN CAOUTCHOUC STANDARD

- Fabriquée en caoutchouc renforcé
- Résiste aux déchirures, à l'abrasion, aux chocs, à la corrosion, au soleil, au sel et à l'huile
- Poignée à l'arrière pour la placer facilement
- 7-1/8" la x 9-7/8" lo x 7-1/2" h
- Poids: 9,5 lbs.

No modèle **KH893**



# CALES-ROU & PARE-CHOCS

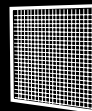

**PRÉVEZ LES ACCIDENTS!** Les cales de roue sont conçues pour donner une prise maximale puissante sur pratiquement n'importe quelle surface, sèche ou mouillée. Elles résistent au soleil, à la moisissure, au sel, à l'huile et sont conformes aux exigences OSHA.

## CALE DE ROUE POUR LA GLACE

- Acier profilé
- Dessous dentelé qui assure une prise stable
- Légère et fiable
- Pouvoir de retenue maximal sur la neige et la glace
- Dimensions hors tout: 10-1/2" lo x 8" la x 9-1/4" h
- Fini à revêtement en poudre jaune
- Sécurité pour plus de visibilité
- Poids: 9 lb

No modèle **KI331**

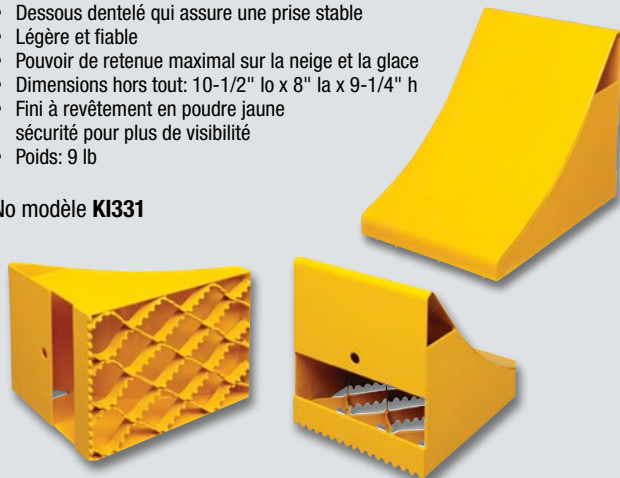

## CALE DE ROUE POUR LA GLACE AVEC POIGNÉE ERGONOMIQUE

- Poignée pratique facilitant le déplacement des cales de roues
- Poignée ergonomique en acier avec finition thermolaqué
- Assemblage requis
- Matériau: Acier
- Couleur: Jaune
- Diamètre max. de la roue: 33"
- Largeur: 8"
- Profondeur: 10-1/2"
- Hauteur: 9-1/4"

No modèle **KI333**

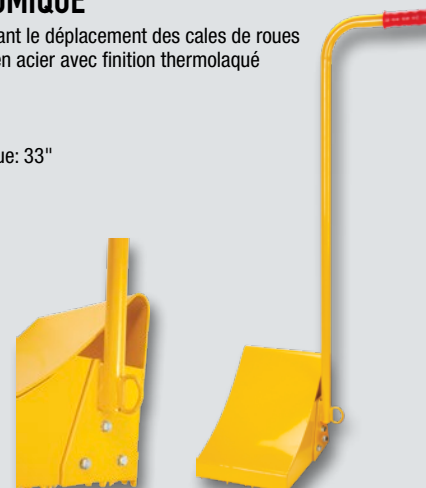

## CALE-ROUE EN FER

- Construction robuste en fer, convient aux travaux les plus exigeants
- Jaune vif de sécurité pour une meilleure visibilité
- Diamètre max. de la roue: 22-1/2"
- Largeur: 8-1/2"
- Profondeur: 7-1/4"
- Hauteur: 8-1/2"
- Couleur: Jaune

No modèle **KI307**

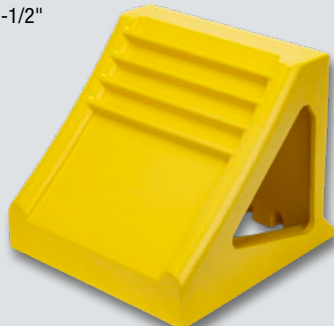

## CALE POUR TRANSPALETTE

- Réduit les réclamations de frais de transport et dommages aux remorques causés par des transpalettes en cavale
- Roulez le transpalette sur la plateforme inclinée à l'aide des roulettes jusqu'à la zone de rangement
- Levier de palette qui freine le fonctionnement sur toute surface sans glisser
- Matériau: Caoutchouc
- Couleur: Noir
- Dimensions: 345mm X 295mm X 55mm

No modèle **KI297**



## SUPPORT POUR CALES-ROUE

- Fabriqué d'acier solide jaune
- Peut être utilisé avec les modèles de 10" de largeur (e.g. **KH032**, **KH603**)
- Préviens la perte des cales-roue

No modèle **KH963**



## PARE-CHOCS EN CAOUTCHOUC

- Protège l'équipement mobile et les milieux environnants contre les impacts et les égratignures
- Fabriqué en caoutchouc non marquant
- Comprend un insert en acier et 4 vis autotaraudeuses permettant d'installer le pare-choc sur toute surface plate
- Épaisseur: 7/8"
- Dimensions: 4" lo x 4" la x 1" h

No modèle **MC043**



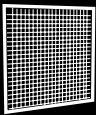

# CALE DE ROUE ROBUSTES

**PRÉVENEZ LES ACCIDENTS!** Les cales de roue sont conçues pour donner une prise maximale puissante sur pratiquement n'importe quelle surface, sèche ou mouillée. Elles résistent au soleil, à la moisissure, au sel, à l'huile et sont conformes aux exigences OSHA.

## CALE DE ROUE ROBUSTES

- Idéal pour les véhicules terrestres et l'équipement lourd
- Matériau: Uréthane
- Diamètre max. de la roue: 105"
- Largeur: 15-1/2"
- Profondeur: 17-7/10"
- Hauteur: 10"

No modèle **KI296**



## CALES DE ROUE ROBUSTES

- Fabriquées en polyuréthane durable
- Parfaits pour l'équipement d'exploitation souterraine, le matériel de lutte contre les incendies et les gros véhicules utilitaires
- Résistant aux huiles, aux carburants et aux solvants
- Poignée de transport à prise facile
- Comprend des crampons de traction en aluminium remplaçables ou des coussinets en caoutchouc
- Matériau: Polyuréthane
- Diamètre max. de la roue: 46"
- Largeur: 11-1/4"
- Couleur: Jaune sécurité OSHA
- Profondeur: 21"
- Hauteur: 12-1/4"

No modèle	Configuration de la base
<b>KI345</b>	Crampon de glace en aluminium
<b>KI346</b>	Tampon en caoutchouc



## PIÈCES DE RECHANGE

No modèle **KI347**, Crampon de glace en aluminium  
No modèle **KI348**, Tampon en caoutchouc

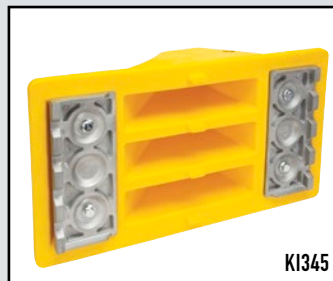

KI345

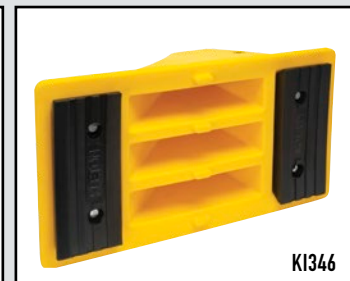

KI346

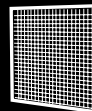

## CRIC POUR REMORQUE À CAPACITÉ STATIQUE DE 50 000 LB

- Procure un soutien sécuritaire et équilibré aux remorques pendant le chargement et déchargement
- Fabrication durable en acier soudé pour une performance longue durée
- Fini jaune haute visibilité qui améliore la sécurité sur les chantiers achalandés
- Conforme à l'OSHA lorsque utilisé avec des cale-roues appropriés
- Capacité de levage: 5,000 lb
- Hauteur abaissée: 44"
- Hauteur élevée: 51"
- Poids: 35 lb
- Diamètre de base: 14"
- Plaque supérieure: 5" x 5"

No modèle **KI349**

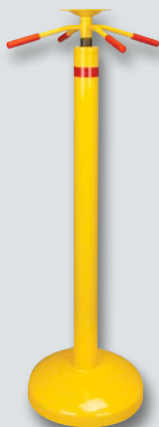

## CRIC POUR REMORQUE À CAPACITÉ STATIQUE DE 100 000 LB

- Procure un soutien sécuritaire et équilibré aux remorques pendant le chargement et déchargement
- Fabrication durable en acier soudé pour une performance longue durée
- Fini jaune haute visibilité qui améliore la sécurité sur les chantiers achalandés
- Conforme à l'OSHA lorsque utilisé avec des cale-roues appropriés
- Roues de 10" en caoutchouc plein
- Capacité de levage: 40,000 lb
- Hauteur abaissée: 41"
- Hauteur élevée: 50"
- Poids: 83 lb
- Largeur hors tout: 17-5/8"
- Longueur hors tout: 26-5/8"

No modèle **KI350**



## CRIC À ROCHET POUR REMORQUE À CAPACITÉ STATIQUE DE 100 000 LB

- Procure un soutien sécuritaire et équilibré aux remorques pendant le chargement et déchargement
- Fabrication durable en acier soudé pour une performance longue durée
- Fini jaune haute visibilité qui améliore la sécurité sur les chantiers achalandés
- Conforme à l'OSHA lorsque utilisé avec des cale-roues appropriés
- Roues de 10" en caoutchouc plein
- Rochet réversible qui procure des ajustements faciles de la hauteur
- Capacité de levage: 40,000 lb
- Hauteur abaissée: 39"
- Hauteur élevée: 51"
- Poids: 117 lb
- Largeur hors tout: 17-5/8"
- Longueur hors tout: 24"

No modèle **KI351**



## CRIC À ROCHET À POUTRE POUR REMORQUE À CAPACITÉ STATIQUE DE 100 000 LB

- Procure un soutien sécuritaire et équilibré aux remorques pendant le chargement et déchargement
- Fabrication durable en acier soudé pour une performance longue durée
- Fini jaune haute visibilité qui améliore la sécurité sur les chantiers achalandés
- Conforme à l'OSHA lorsque utilisé avec des cale-roues appropriés
- Roues de 10" en caoutchouc plein
- Une roue en acier de 4" à l'avant
- Rochet réversible qui procure des ajustements faciles de la hauteur
- Poutre de soutien qui distribue la charge de façon sécuritaire
- Capacité de levage: 40,000 lb
- Hauteur abaissée: 39-1/2"
- Hauteur élevée: 51"
- Poids: 160 lb
- Largeur hors tout: 17-5/8"
- Longueur hors tout: 25-15/16"
- Poutre de soutien: 6" la x 24" lo

No modèle **KI352**



## CRIC STABILISATEUR À GAZ POUR REMORQUE

- Procure un soutien sécuritaire et équilibré aux remorques pendant le chargement et déchargement
- Fabrication durable en acier de calibre lourd pour une performance longue durée
- Fini jaune haute visibilité qui améliore la sécurité sur les chantiers achalandés
- Grande plaque de contact pour remorque
- Un seul cric requis par remorque
- Système d'autonivelage rapide et sécuritaire activé par gaz
- Grande base stable
- Hauteur abaissée: 41"
- Hauteur élevée: 50-1/2"
- Dimensions de la base: 17" x 18-1/2"

No modèle **KI353**



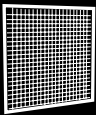

# BUTOIRS DE QUAI

## BUTOIRS DE QUAI LAMELLÉS

- Idéale pour les usines, ateliers, et entrepôts
- Idéals pour la projection au-dessus de quais à faible hauteur, rails de guidage contre les murs, et pour la protection de quais maritimes
- Lamelles de caoutchouc fabriquées à partir de pneus recyclés assurant une plus grande longévité des pare-chocs
- Fabriqués sous pression de plus de 1500 lb pour absorber plus de 80 % de l'impact
- Fabriqués à partir de caoutchouc de pneus recyclés
- Matériau: Caoutchouc

No modèle	la" x h" x p" hors tout	Poids lbs.
<b>VERTICAL</b>		
KI319	11 x 20 x 4	44
KI320	11 x 20 x 6	55
KI321	11 x 24 x 4	52
<b>HORIZONTAL</b>		
KI322	12 x 10 x 4	22
KI323	12 x 10 x 6	29
KI324	18 x 12 x 4	52
KI325	24 x 12 x 4	59
KI326	36 x 12 x 4	90



KI319

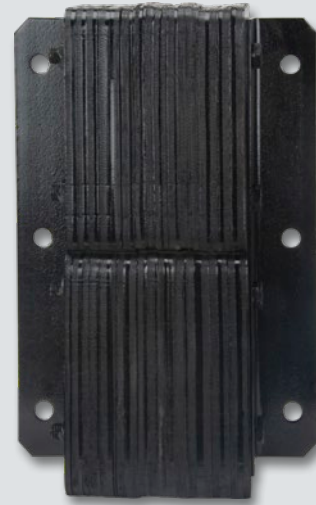

KI322

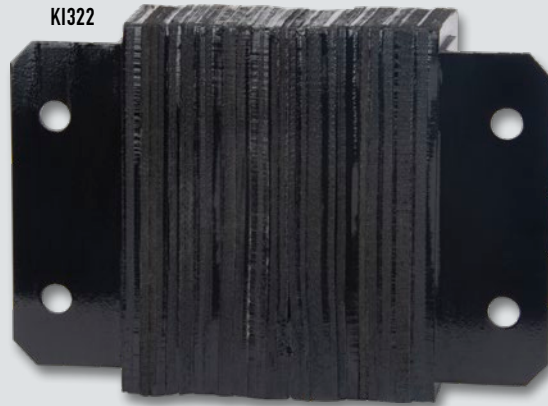

## BUTOIRS MOULÉS POUR QUAI

- Protègent les immeubles et les quais
- Butoirs antichocs, qui résistent au percement et au gel

KH005



KH009



No modèle	Type	Dim. de la face la" x h"	Saillie hors tout"	Poids lb
KH005	Rectangulaire	13 x 10	4	16
KH009	Rectangulaire	18 x 10	4	32

# RANGEMENT POUR ENTREPÔT

Casiers pour équipement .....	104
Casiers .....	105-106
Bancs pour vestiaires.....	107
Étagère en treillis chromaté à usage standard .....	108
Accessoires pour étagère en treillis chromaté à usage standard .....	109
Accessoires pour étagères en treillis à usage robuste.....	110
Étagères en treillis métallique à usage robuste.....	111-112
Étagères en treillis métallique chromatées.....	113
Étagères métallique avec bacs de rangement .....	114
Étagères à tablettes inclinées et à paniers .....	115-116
Chariots en treillis .....	117
Étagères en treillis métallique au fini époxy vert.....	118
Chariots grillagés et présentoir à vêtements en fil métallique .....	119
Étagères en treillis métallique au fini époxy vert.....	120
Étagères larges.....	121
Rayonnage en acier robuste .....	122
Casiers rotatives pour pièces.....	123
Casiers pour pièces .....	124-126
Armoires de rangement.....	127-130
Bacs empilables & à suspendre.....	131
Bacs en plastique .....	132
Chariots à tiroirs.....	133
Bacs & conteneurs repliables .....	134
Panneaux & bacs de rangement .....	135-136
Supports mobiles & bacs de rangement .....	137-138
Contenants de vrac empilables.....	139
Supports mobiles & bacs de rangement .....	140
Supports pour rangement .....	141-142
Plateforme en fil métallique.....	143





# CASIER POUR ÉQUIPEMENT

## CASIER POUR ÉQUIPEMENT

- Tablette basse qui épargne de l'espace en s'utilisant aussi comme banc de vestiaire
- Côtés ventilés pour un débit d'air optimal
- Boîte de sécurité verrouillable et casier qui procure un rangement sécuritaire
- Porte-manteau et crochets qui procurent suffisamment d'espace pour suspendre des uniformes, des sacs et autre équipement, tablettes supérieure et inférieure fournissant amplement d'espace de rangement plat
- Porte verrouillable offrant davantage de sécurité
- Casier – calibre 14
- Tablette/panneaux latéraux & dessus/coffret de sécurité – Calibre 16
- Couleur: Gris
- Matériau: Acier
- Type d'assemblage: Démonté

FN466



FN468



No modèle	Dimensions hors tout p" x h" x la"
-----------	---------------------------------------

### AVEC PORTE

FN466 24 x 72 x 24

FN467 18 x 72 x 24

### SANS PORTE

FN468 24 x 72 x 24

FN469 18 x 72 x 24

## CASIER POUR ÉQUIPEMENT

- Tablette basse qui épargne de l'espace en s'utilisant aussi comme banc de vestiaire
- Côtés ventilés pour un débit d'air optimal
- Boîte de sécurité verrouillable et coffre à chaussures pour un rangement sécuritaire
- Porte-manteau et crochets qui procurent suffisamment d'espace pour suspendre des uniformes, des sacs et autre équipement, tablettes supérieure et inférieure fournissant amplement d'espace de rangement plat
- Porte verrouillable offrant davantage de sécurité
- Jauge de porte et de coffre à chaussures: 14
- Jauge étagère et panneaux latéraux et supérieurs et boîte de sécurité: 16
- Couleur: Bleu
- Matériau: Acier
- Type d'assemblage: Démonté

FN714



FN716



No modèle	Dimensions hors tout p" x h" x la"
-----------	---------------------------------------

### AVEC PORTE

FN715 24 x 72 x 24

FN714 18 x 72 x 24

### SANS PORTE

FN717 24 x 72 x 24

FN716 18 x 72 x 24

# CASIERS ASSEMBLÉS



## CASIERS ASSEMBLÉS

- Cadres de calibre 16, corps et tablettes de calibre 24
- Portes à panneaux doubles, extérieur de calibre 20 et intérieur de calibre 24
- Poignées pour cadenas en retrait, en acier inoxydable
- Loquet magnétique assurant une fixation solide de la porte lorsque fermée
- Trois portes-manteau zingués et une tablette
- Fini à revêtement de peinture en poudre durable gris
- Plaques numérotées offertes séparément
- Largeur de la porte: 9-7/8"
- Couleur: Gris
- Matériau: Acier
- Style du dessus: De base
- Style de base: Sans fini
- Type d'assemblage: Rivet (assemblé)
- Non perforé
- Garantie du fabricant: Limitée 1 an



No modèle	Nbre de niveaux	Bloc de	Dimensions hors tout p" x h" x la"	Hauteur de la porte"
-----------	-----------------	---------	------------------------------------	----------------------

### STYLE DU DESSUS: DE BASE

FN460	1	1	12 x 18 x 72	66-5/8
FN461	1	2	24 x 18 x 72	66-5/8
FN462	1	3	36 x 18 x 72	66-5/8
FN463	2	1	12 x 18 x 72	33-1/4
FN464	2	2	24 x 18 x 72	33-1/4
FN465	2	3	36 x 18 x 72	33-1/4

### STYLE DU DESSUS: INCLINÉ

FN475	1	1	12 x 18 x 72	66-5/8
FN476	1	2	24 x 18 x 72	66-5/8
FN477	1	3	36 x 18 x 72	66-5/8
FN478	2	1	12 x 18 x 72	33-1/4
FN479	2	2	24 x 18 x 72	33-1/4
FN480	2	3	36 x 18 x 72	33-1/4



### DESSUS EN PENTE

- Aide à prévenir l'accumulation de poussière
- Augmente la hauteur du dessus de 10"



### BASE EN RETRAIT

- Prévient l'infiltration de liquide
- Augmente la hauteur du casier de 4" au dessus du sol

No modèle	Description
FL375	Dessus en pente de 10"
FL374	Base en retrait de 4"
FL376	Écrous et boulons pour casiers KLETON
FL518	Plaques numérotées (Série de 1 à 25)
FL519	Plaques numérotées (Série de 26 à 50)
FL520	Plaques numérotées (Série de 51 à 75)
FL521	Plaques numérotées (Série de 76 à 100)



# CASIERS

Prêts à assembler, ces casiers de qualité de calibre 16 aident à garder les effets personnels en sécurité et organisés

## UN NIVEAU

No modèle	Bloc de	Poids lb
FL362	1	54
FL363	2	98
FL364	3	142

### A/DESSUS EN PENTE

FL380	1	60
FL381	2	109
FL382	3	158

### A/BASE EN RETRAIT

FL392	1	59
FL393	2	108
FL394	3	157

### A/DESSUS EN PENTE ET BASE EN RETRAIT

FL404	1	65
FL405	2	119
FL406	3	174



FL362



## DEUX NIVEAUX

No modèle	Bloc de	Poids lb
FL366	1	56
FL367	2	100
FL368	3	144

### A/DESSUS EN PENTE

FL384	1	61
FL385	2	111
FL386	3	160

### A/BASE EN RETRAIT

FL396	1	61
FL397	2	110
FL398	3	159

### A/DESSUS EN PENTE ET BASE EN RETRAIT

FL408	1	67
FL409	2	121
FL410	3	176



FL366



## TROIS NIVEAU

No modèle	Bloc de	Poids lb
FN472	1	53,9
FN473	2	98
FN474	3	-

### A/DESSUS EN PENTE

FN664	1	-
FN665	2	-
FN666	3	-

### A/BASE ÉLEVÉE

FN667	1	-
FN668	2	-
FN669	3	-

### A/DESSUS EN PENTE ET BASE ÉLEVÉE

FN670	1	-
FN671	2	-
FN672	3	-



FL372



## PETITS CASIERS

No modèle	Bloc de	Poids lb
FL370	1	60
FL371	2	108
FL372	3	159

### A/DESSUS EN PENTE

FL388	1	66
FL389	2	119
FL390	3	175

### A/BASE EN RETRAIT

FL400	1	65
FL401	2	118
FL402	3	174

### A/DESSUS EN PENTE ET BASE EN RETRAIT

FL412	1	71
FL413	2	129
FL414	3	190



FL370



### DESSUS EN PENTE

- Aide à prévenir l'accumulation de poussière
- Augmente la hauteur du dessus de 10"



### BASE EN RETRAIT

- Préviend l'infiltration de liquide
- Augmente la hauteur du casier de 4" au dessus du sol

No modèle	Description
FL375	Dessus en pente de 10"
FL374	Base en retrait de 4"
FL376	Écrous et boulons pour casiers KLETON
FL518	Plaques numérotées (Série de 1 à 25)
FL519	Plaques numérotées (Série de 26 à 50)
FL520	Plaques numérotées (Série de 51 à 75)
FL521	Plaques numérotées (Série de 76 à 100)

# BANCS POUR VESTIAIRES



FB002



RL871

## BANCS POUR VESTIAIRES

- Fabriqué en acier entièrement soudé de calibre 16
- Les bancs avec dessus en bois sont munis de pattes avec un fini à revêtement en poudre noire, pour usage autonome, ils peuvent également être boulonnés au sol
- Nécessaires dans tous les vestiaires
- Dessus en bois dur arrondi de 9-1/4" de largeur

No modèle	Type	Dimensions lo" x la" x h"	Poids lb
FB002	Acier	72 x 12 x 17	35
RL871	Bois	48 x 9-1/4 x 16-1/2	23,5
RL872	Bois	60 x 9-1/4 x 16-1/2	28
RL873	Bois	72 x 9-1/4 x 16-1/2	31
RL874	Bois	96 x 9-1/4 x 16-1/2	38

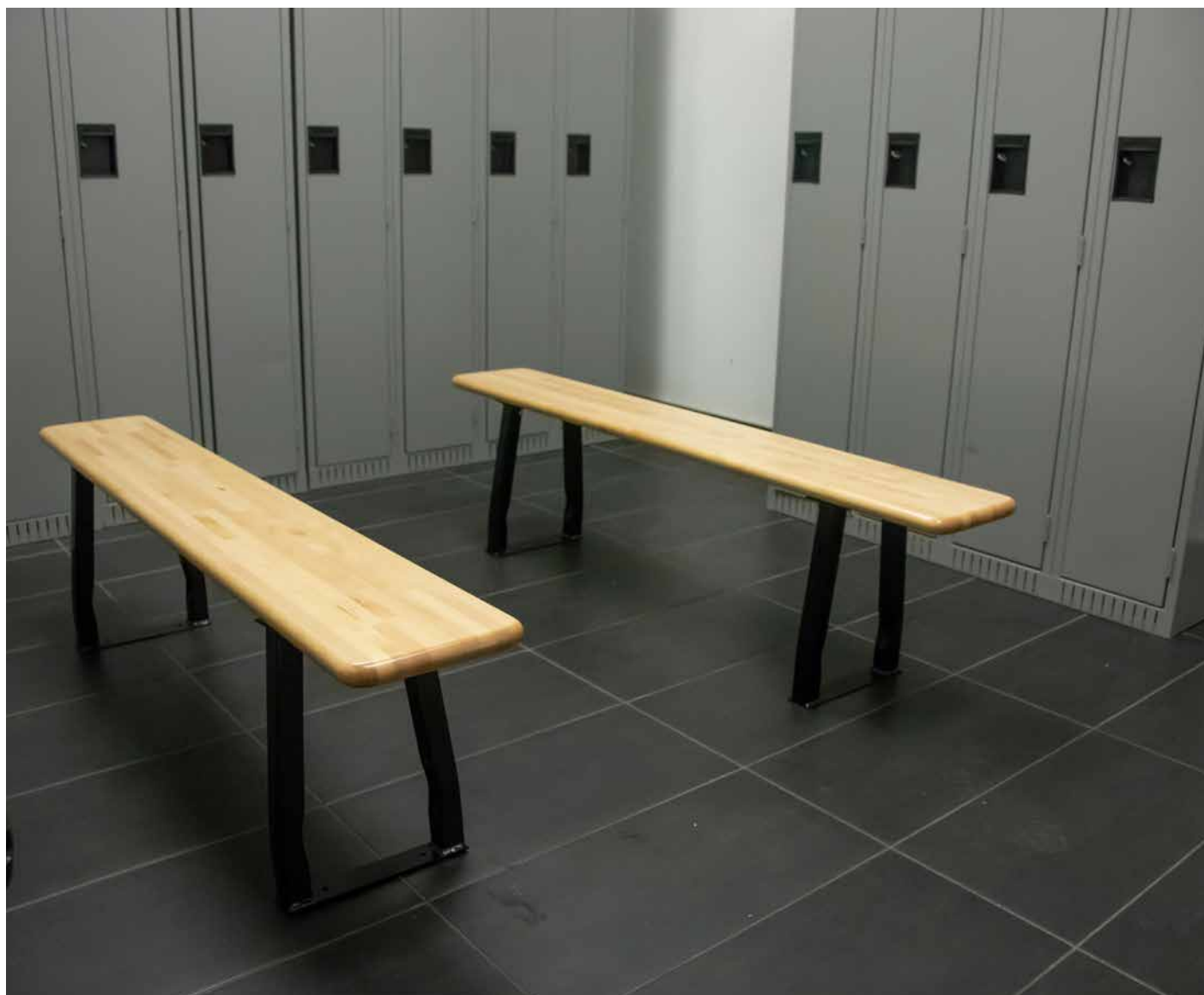



# ÉTAGÈRE EN TREILLIS CHROMATÉ À USAGE STANDARD

## ÉTAGÈRE EN TREILLIS CHROMATÉ À USAGE STANDARD

- Assemblage requis
- Pieds réglables pour compenser l'irrégularité des surfaces
- Montants munis d'encoches doubles tous les 8" et numérotés pour un réglage facile
- Capacité basée sur une distribution égale du poids
- Nervures distribuées tout au long des tablettes qui permettent de glisser les produits sans heurts
- Les encoches sur les montants circulaires combinées avec les manchons fendus coniques en plastique permettent de les assembler en quelques minutes sans outils particuliers
- Tablettes chromâtées avec un concept de treillis ouvert qui minimisent l'accumulation de poussière, améliorent la circulation de l'air et offrent une plus grande visibilité des produits entreposés
- Tablettes réglables à intervalles précis de 1"
- Capacité hors tout: 1000 lbs
- Certifiée NSF

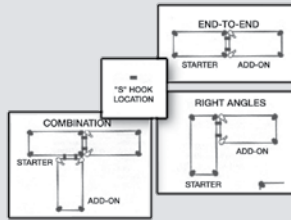

No modèle	Type	Dimensions p" x la" x h"	Capacité par tablette*
RN529	De base	14 x 36 x 63	500
RN530	Ajout	14 x 36 x 63	500
RN531	De base	18 x 36 x 63	500
RN532	Ajout	18 x 36 x 63	500
RN533	De base	18 x 48 x 63	500
RN534	Ajout	18 x 48 x 63	500
RN535	De base	24 x 48 x 63	500
RN536	Ajout	24 x 48 x 63	500
RN537	De base	24 x 72 x 63	400
RN538	Ajout	24 x 72 x 63	400
RN539	De base	14 x 36 x 74	500
RN540	Ajout	14 x 36 x 74	500
RN541	De base	18 x 36 x 74	500
RN542	Ajout	18 x 36 x 74	500
RN543	De base	18 x 48 x 74	500
RN544	Ajout	18 x 48 x 74	500
RN545	De base	24 x 48 x 74	500
RN546	Ajout	24 x 48 x 74	500
RN547	De base	24 x 72 x 74	400
RN548	Ajout	24 x 72 x 74	400

\* Poids distribué également

## COMPOSANTES POUR ÉTAGÈRES EN TREILLIS MÉTALLIQUE

- Nervures distribuées tout au long des tablettes qui permettent de glisser les produits sans heurts
- Tablettes réglables à intervalles précis de 1"
- Montants munis d'encoches doubles tous les 8" et numérotés pour un réglage facile
- Pieds réglables pour compenser l'irrégularité des surfaces
- La capacité totale des unités stationnaires ne doit pas dépasser 1000 lb
- Assemblage requis
- Certifiée NSF

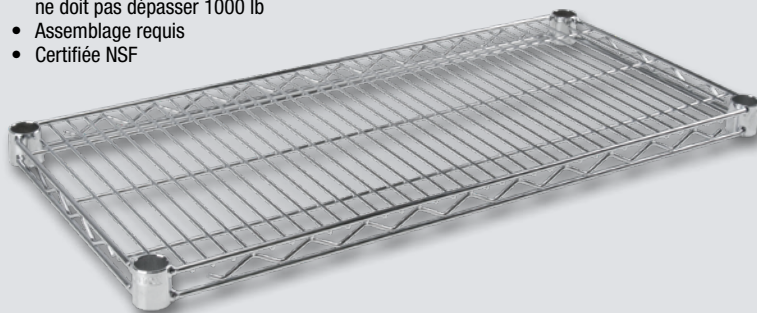

### MONTANTS

No modèle	Hauteur"	Poids lb
RN522	63	2,75
RN523	74	3,2

### TABLETTE EN TREILLIS

No modèle	Dimensions p" x la"	Cap lb	Poids lb
RN524	14 x 36	500	6,8
RN525	18 x 36	500	8
RN526	18 x 48	500	10,8
RN527	24 x 48	500	13,3
RN528	24 x 72	400	18,9

\* Poids distribué également



## PANIER-TABLETTE

- Tablettes réglables à intervalles précis de 1"
- Paniers-tablettes qui aident à garder les articles organisés et visibles, tout en empêchant qu'ils tombent des tablettes
- NSF Certifiée

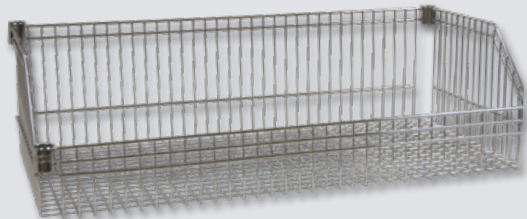

No modèle	Dimensions p" x la"	Capacité lb	Poids lb
RN549	18 x 36	400	8
RN550	18 x 48	400	9
RN551	24 x 48	400	12,6

\* Poids distribué également

## TABLETTE INCLINÉE EN TREILLIS MÉTALLIQUE

- Tablettes réglables à intervalles précis de 1"
- Design de la tablettes inclinée qui permet de voir et d'accéder facilement aux produits entreposés
- Rebord de 3" à l'avant qui empêche les article de tomber de la tablette
- Certifié NSF

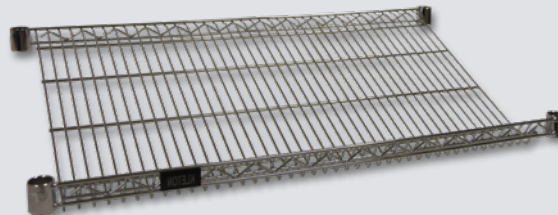

No modèle	Dimensions p" x la"	Capacité lb	Poids lb
RN552	18 x 36	400	8,45
RN553	18 x 48	400	9
RN554	24 x 48	400	13

\* Poids distribué également

## ACCESSOIRES



RL048



RL049



RL050  
Diviseur

Utilisez des crochets en S pour éliminer deux montants par tablette adjacente. 2 crochets requis.



RL055  
Crochets "S"



RL054 - Manchons connecteurs



RL614 Rebord de tablette

No modèle	Description	Poids lb
RL048	Roulette, 5", sans frein	2
RL049	Roulette, 5", avec frein	2,25
RL050	Diviseur pour tablette, 18"	1
RL051	Diviseur pour tablette, 24"	2,3
RL052	Poignée 18", pour chariots utilitaires	3,9
RL053	Poignée 24", pour chariots utilitaires	4,4
RL054	Manchons connecteurs en plastique noir, 4/pqt	0,1
RL055	Crochet en S pour attacher ajout	0,04
RL056	Pied niveleur, moule et boulon pour pied	0,2
RL057	Moule pour pied niveleur	0,1
RL058	Boulon de nivellement pour pied	0,1
RL614	Rebord de tablette, 14"	0,72
RL615	Rebord de tablette, 18"	0,88
RL616	Rebord de tablette, 24"	1,14
RL617	Rebord de tablette, 30"	1,4
RL618	Rebord de tablette, 36"	1,7
RL619	Rebord de tablette, 48"	2,28
RL620	Rebord de tablette, 60"	2,58
RL621	Rebord de tablette, 72"	3,2

RL056  
Pied niveleur



RN522  
Montant





# ACCESSOIRES POUR ÉTAGÈRES EN TREILLIS À USAGE ROBUSTE

- Tablettes chromatées avec un concept de treillis ouvert qui minimisent l'accumulation de poussière, améliorent la circulation de l'air et offrent une plus grande visibilité des produits entreposés
- Les encoches sur les montants circulaires combinées avec les manchons fendus coniques en plastique permettent de les assembler en quelques minutes sans outils particuliers

## COMPOSANTES POUR ÉTAGÈRES EN TREILLIS MÉTALLIQUE

- Nervures distribuées tout au long des tablettes qui permettent de glisser les produits sans heurts
- Tablettes réglables à intervalles précis de 1"
- Montants munis d'encoches doubles tous les 8" et numérotés pour un réglage facile
- Pieds réglables pour compenser l'irrégularité des surfaces
- La capacité totale des unités stationnaires ne doit pas dépasser 2000 lb
- Assemblage requis
- NSF Certifiée



## ACCESSOIRES



RL048

RL049

RL050  
Diviseur

RL054 - Manchons connecteurs

RL055  
Crochets "S"

Utilisez des crochets en S pour éliminer deux montants par tablette adjacente. 2 crochets requis.

RL056  
Pieds niveleurRL0330  
MontantRL0614  
Rebord de tabletteRL0612  
Support d'étagère simpleRL0613  
Support d'étagère doubleRL911  
Ensemble tablette et supports

## TABLETTES

No modèle	Dimensions p" x la"	Cap lb	Poids lb
RL606	14 x 30	800	7,5
RL607	14 x 36	800	8,25
RL608	14 x 48	800	10,5
RL609	14 x 60	600	12
RL610	14 x 72	600	15
RL035	18 x 30	800	6,9
RL036	18 x 36	800	8,5
RL037	18 x 48	800	10
RL038	18 x 60	600	14,5
RL039	18 x 72	600	15
RL040	24 x 36	800	10,5

## TABLETTES

No modèle	Dimensions p" x la"	Cap. lb	Poids lb
RL041	24 x 48	800	14
RL042	24 x 60	600	17,8
RL043	24 x 72	600	22

\* Poids distribué également

## MONTANTS

No modèle	hauteur"	Poids lb
RL611	33	1,75
RL330	54	3,1
RL331	63	3,5
RL332	74	3,9
RL333	86	4,8

No modèle	Description	Poids lb
RL048	Roulette, 5", sans frein	2
RL049	Roulette, 5", a/frein	2,25
RL050	Diviseur pour tablette, 18"	1
RL051	Diviseur pour tablette, 24"	2,3
RL052	Poignée 18", pour chariots utilitaires	3,9
RL053	Poignée 24", pour chariots utilitaires	4,4
RL054	Manchons connecteurs en plastique noir, 4/pqt	0,1
RL055	Crochet en S pour attacher ajout	0,04
RL056	Pied niveleur, moule et boulon pour pied	0,2
RL057	Moule pour pied niveleur	0,1
RL058	Boulon de nivellement pour pied	0,1
RL614	Rebord de tablette, 14"	0,72
RL615	Rebord de tablette, 18"	0,88
RL616	Rebord de tablette, 24"	1,14
RL617	Rebord de tablette, 30"	1,4
RL618	Rebord de tablette, 36"	1,7
RL619	Rebord de tablette, 48"	2,28
RL620	Rebord de tablette, 60"	2,58
RL621	Rebord de tablette, 72"	3,2

## ÉTAGÈRES EN TREILLIS MÉTALLIQUE AVEC MONTAGE MURAL DIRECT

Toutes les bonnes caractéristiques des étagères grillagées chromatées KLETON plus le côté pratique d'une installation murale directe

- Support mural maximisant l'espace de plancher libre
- Chaque support mural comprend un support de tablette et une plaque de montage
- Utilise un seul support aux extrémités de la tablette; un support double pour les tablettes voisines
- Note pour l'installation : les supports muraux doivent être fixés à des matériaux pouvant supporter les charges requises (capacité de charge: 200 lb ou 91 kg par système)

No modèle	Support d'étagère	Profondeur de tablette
RL612	Simple	14
RL898	Simple	18
RL900	Simple	24
RL613	Double	14
RL899	Double	18
RL901	Double	24

## ENSEMBLES D'ÉTAGÈRES EN TREILLIS MÉTALLIQUE MURALES

- L'ensemble inclus les tablettes, les supports et les plaques de montage

No modèle	Description	Dimensions tablette
RL911	1 tablette	14" x 30"
RL912	2 tablettes	14" x 30"

# ÉTAGÈRES EN TREILLIS MÉTALLIQUE À USAGE ROBUSTE

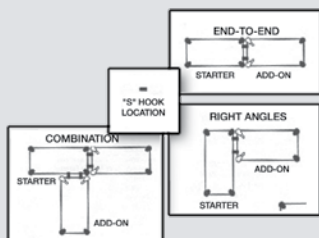

Kleton wire shelving can be assembled in several configurations end to end, at right angles as well as many other combinations.



RN845



RN811

## 3 TABLETTES

No modèle	Type	Dimensions p" x la" x h"	Cap lb tablette*
RN835	Unité de base	14 x 30 x 33	800
RN836	Ajout	14 x 30 x 33	800
RN837	Unité de base	14 x 36 x 33	800
RN838	Ajout	14 x 36 x 33	800
RN839	Unité de base	14 x 48 x 33	800
RN840	Ajout	14 x 48 x 33	800
RN841	Unité de base	18 x 30 x 33	800
RN842	Ajout	18 x 30 x 33	800
RN843	Unité de base	18 x 36 x 33	800
RN844	Ajout	18 x 36 x 33	800
RN845	Unité de base	18 x 48 x 33	800
RN846	Ajout	18 x 48 x 33	800
RN847	Unité de base	18 x 60 x 33	600
RN848	Ajout	18 x 60 x 33	600
RN849	Unité de base	18 x 72 x 33	600
RN850	Ajout	18 x 72 x 33	600
RN851	Unité de base	24 x 36 x 33	800
RN852	Ajout	24 x 36 x 33	800
RN853	Unité de base	24 x 48 x 33	800
RN854	Ajout	24 x 48 x 33	800
RN855	Unité de base	24 x 60 x 33	600
RN856	Ajout	24 x 60 x 33	600
RN857	Unité de base	24 x 72 x 33	600
RN858	Ajout	24 x 72 x 33	600

\* Poids distribué également

## 4 TABLETTES

No modèle	Type	Dimensions p" x la" x h"	Cap lb tablette*
RN811	Unité de base	14 x 30 x 54	800
RN812	Ajout	14 x 30 x 54	800
RN813	Unité de base	14 x 36 x 54	800
RN814	Ajout	14 x 36 x 54	800
RN815	Unité de base	14 x 48 x 54	800
RN816	Ajout	14 x 48 x 54	800
RN817	Unité de base	18 x 30 x 54	800
RN818	Ajout	18 x 30 x 54	800
RN819	Unité de base	18 x 36 x 54	800
RN820	Ajout	18 x 36 x 54	800
RN821	Unité de base	18 x 48 x 54	800
RN822	Ajout	18 x 48 x 54	800
RN823	Unité de base	18 x 60 x 54	600
RN824	Ajout	18 x 60 x 54	600
RN825	Unité de base	18 x 72 x 54	600
RN826	Ajout	18 x 72 x 54	600
RN827	Unité de base	24 x 36 x 54	800
RN828	Ajout	24 x 36 x 54	800
RN829	Unité de base	24 x 48 x 54	800
RN830	Ajout	24 x 48 x 54	800
RN831	Unité de base	24 x 60 x 54	600
RN832	Ajout	24 x 60 x 54	600
RN833	Unité de base	24 x 72 x 54	600
RN834	Ajout	24 x 72 x 54	600

\* Poids distribué également



# ÉTAGÈRES EN TREILLIS MÉTALLIQUE À USAGE ROBUSTE

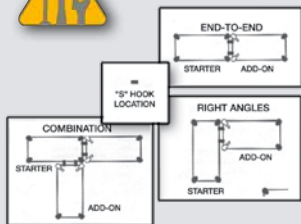

RL909

## 5 TABLETTES

No modèle	Type	Dimensions p" x la" x h"	Cap lb tablette*	Poids lb
<b>MONTANTS 74"</b>				
RL909	Unité de base	14 x 30 x 74	800	46,4
RL910	Ajout	14 x 30 x 74	800	39,1
RL640	Unité de base	14 x 36 x 74	800	51
RL641	Ajout	14 x 36 x 74	800	43,5
RL642	Unité de base	14 x 48 x 74	800	59
RL643	Ajout	14 x 48 x 74	800	42,8
RL644	Unité de base	14 x 60 x 74	600	78,75
RL645	Ajout	14 x 60 x 74	600	71
RL646	Unité de base	14 x 72 x 74	600	87,3
RL647	Ajout	14 x 72 x 74	600	79,5
RL075	Unité de base	18 x 36 x 74	800	58
RL076	Ajout	18 x 36 x 74	800	51
RL077	Unité de base	18 x 48 x 74	800	65
RL078	Ajout	18 x 48 x 74	800	58
RL079	Unité de base	18 x 60 x 74	600	88
RL080	Ajout	18 x 60 x 74	600	80
RL081	Unité de base	18 x 72 x 74	600	92
RL082	Ajout	18 x 72 x 74	600	85
RL083	Unité de base	24 x 36 x 74	800	68
RL084	Ajout	24 x 36 x 74	800	61
RL085	Unité de base	24 x 48 x 74	800	85
RL086	Ajout	24 x 48 x 74	800	78
RL087	Unité de base	24 x 60 x 74	600	103
RL088	Ajout	24 x 60 x 74	600	95
RL089	Unité de base	24 x 72 x 74	600	125
RL090	Ajout	24 x 72 x 74	600	118
<b>MONTANTS 86"</b>				
RL448	Unité de base	18 x 36 x 86	800	62
RL449	Ajout	18 x 36 x 86	800	53
RL450	Unité de base	18 x 48 x 86	800	69
RL451	Ajout	18 x 48 x 86	800	60
RL452	Unité de base	18 x 60 x 86	600	91,5
RL453	Ajout	18 x 60 x 86	600	82
RL454	Unité de base	18 x 72 x 86	600	96
RL455	Ajout	18 x 72 x 86	600	87
RL456	Unité de base	24 x 36 x 86	800	74
RL457	Ajout	24 x 36 x 86	800	65
RL458	Unité de base	24 x 48 x 86	800	90
RL459	Ajout	24 x 48 x 86	800	80
RL460	Unité de base	24 x 60 x 86	600	107
RL461	Ajout	24 x 60 x 86	600	97
RL462	Unité de base	24 x 72 x 86	600	129
RL463	Ajout	24 x 72 x 86	600	120

## 4 TABLETTES

No modèle	Type	Dimensions p" x la" x h"	Cap lb tablette*	Poids lb
<b>MONTANTS 63"</b>				
RL907	Unité de base	14 x 30 x 63	800	38,6
RL908	Ajout	14 x 30 x 63	800	32
RL632	Unité de base	14 x 36 x 63	800	42,6
RL633	Ajout	14 x 36 x 63	800	35,5
RL634	Unité de base	14 x 48 x 63	800	49
RL635	Ajout	14 x 48 x 63	800	42
RL636	Unité de base	14 x 60 x 63	600	64,75
RL637	Ajout	14 x 60 x 63	600	57,75
RL638	Unité de base	14 x 72 x 63	600	71,5
RL639	Ajout	14 x 72 x 63	600	64
RL059	Unité de base	18 x 36 x 63	800	48
RL060	Ajout	18 x 36 x 63	800	41,6
RL061	Unité de base	18 x 48 x 63	800	58
RL062	Ajout	18 x 48 x 63	800	53,5
RL063	Unité de base	18 x 60 x 63	600	71
RL064	Ajout	18 x 60 x 63	600	65
RL065	Unité de base	18 x 72 x 63	600	75
RL066	Ajout	18 x 72 x 63	600	68
RL067	Unité de base	24 x 36 x 63	800	56
RL068	Ajout	24 x 36 x 63	800	49
RL069	Unité de base	24 x 48 x 63	800	70
RL070	Ajout	24 x 48 x 63	800	63
RL071	Unité de base	24 x 60 x 63	600	83
RL072	Ajout	24 x 60 x 63	600	77
RL073	Unité de base	24 x 72 x 63	600	101
RL074	Ajout	24 x 72 x 63	600	95

\* Poids distribué également

\* Poids distribué également

# ÉTAGÈRES EN TREILLIS MÉTALLIQUE CHROMATÉES



## CHARIOTS UTILITAIRES EN TREILLIS MÉTALLIQUE

- Solution de transport durable et fiable
- Fabrication très rigide qui s'ajuste parfaitement à des intervalles de 1"
- Deux poignées, qui facilitent les déplacements
- Comprend: roulettes de 5" en caoutchouc souple, deux pivotantes et deux avec freins
- Garantie limitée de un an
- Assemblage requis
- NSF Certifiée

**CAPACITÉ**  
**800 LB**  
Poids distribué également



MK781



No modèle	Dimensions p" x la" x h"	Poids lb
-----------	--------------------------	----------

### 2 ÉTAGÈRES

MK781	18 x 30 x 45	42,25
MK782	18 x 36 x 45	46,6
MK783	18 x 48 x 45	48,5
MK784	18 x 60 x 45	57,5
MK785	24 x 36 x 45	38,5
MK786	24 x 48 x 45	45,25
MK787	24 x 60 x 45	52,25

No modèle	Dimensions p" x la" x h"	Poids lb
-----------	--------------------------	----------

### 3 ÉTAGÈRES

MJ539	18 x 30 x 45	49,2
MJ540	18 x 36 x 45	54,2
MJ541	18 x 48 x 45	58,5
MJ542	18 x 60 x 45	71,9
MJ543	24 x 36 x 45	49,1
MJ544	24 x 48 x 45	59,3
MJ545	24 x 60 x 45	69,75

## CHARIOTS MOBILES

- Solution de transport durable et fiable
- Facile à manœuvrer
- Tablettes pouvant être ajustées rapidement et facilement
- Comprend: roulettes de 5" en caoutchouc souple, deux pivotantes et deux avec freins
- Garantie limitée de un an
- Assemblage requis
- NSF Certifiée



RL914



**CAPACITÉ**  
**800 LB**  
Poids distribué également

No modèle	Dimensions p" x la" x h"	Poids lb
-----------	--------------------------	----------

### 4 ÉTAGÈRES

RL914	14 x 30 x 60	47
RL915	14 x 36 x 60	51,9
RL916	14 x 48 x 60	59,15
RL917	14 x 60 x 60	71,8

No modèle	Dimensions p" x la" x h"	Poids lb
-----------	--------------------------	----------

### 5 ÉTAGÈRES

RL918	14 x 30 x 60	53,2
RL919	14 x 36 x 60	59,3
RL920	14 x 48 x 60	68,35
RL921	14 x 60 x 60	84,2



RL600

## CHARIOTS EN TREILLIS MÉTALLIQUE

- Concept des tablettes en treillis ouvert qui minimise l'accumulation de poussière et augmente la circulation de l'air et la visibilité
- Montants et tablettes chromatées de haute qualité qui empêchent la corrosion
- Tablettes qui peuvent être ajustées rapidement et facilement
- Solides et polyvalents
- Comprend: roulettes de 5" en caoutchouc souple, deux pivotantes et deux avec freins
- Garantie limitée de un an
- Assemblage requis
- NSF Certifiée

**CAPACITÉ**  
**800 LB**  
Poids distribué également



No modèle	Dimensions p" x la" x h"	Poids lb
-----------	--------------------------	----------

### 4 TABLETTES

RL600	18 x 36 x 69	56,75
RL601	18 x 48 x 69	62,5
RL602	18 x 60 x 69	80,4
RL603	24 x 36 x 69	64,9
RL604	24 x 48 x 69	78,5
RL605	24 x 60 x 69	92,4
MJ527	18 x 36 x 80	58,4
MJ528	18 x 48 x 80	64,1
MJ529	18 x 60 x 80	82
MJ530	24 x 36 x 80	66,5
MJ531	24 x 48 x 80	80
MJ532	24 x 60 x 80	94

### 5 TABLETTES

MJ533	18 x 36 x 92	70,5
MJ534	18 x 48 x 92	77,6
MJ535	18 x 60 x 92	100
MJ536	24 x 36 x 92	80,6
MJ537	24 x 48 x 92	97,6
MJ538	24 x 60 x 92	115



# ÉTAGÈRES MÉTALLIQUE AVEC BACS DE RANGEMENT

## ÉTAGÈRES EN TREILLIS MÉTALLIQUE AVEC BACS DE RANGEMENT

- Avec les mêmes caractéristiques que les étagères en treillis chromâtées KLETON, avec en plus robustesse des bacs de rangement pratiques.
- Tablettes en treillis métallique chromâtées ajustables
- Résistantes à la corrosion et offrent une meilleure visibilité des pièces stockées
- Évite les dépôts de poussière et de saletés
- Non affectées par l'huile, les alcalins et la plupart des acides
- La capacité totale des unités stationnaires ne doit pas dépasser 2000 lb
- Idéal pour la production et le rangement des pièces
- Assemblage requis



RL815



RL820



RL826



No modèle	Dim. tablettes p" x la" x h"	Nbre de tablettes	No modèle de bac*	Nbre de bacs	Couleur
RL815	14 x 36 x 74	8	CB264	28	Bleu
RL816	14 x 36 x 74	8	CB265	28	Jaune
RL817	14 x 36 x 74	8	CC236	28	Vert
RL818	14 x 36 x 74	8	CC244	28	Rouge
RL819	18 x 36 x 74	8	CC239	28	Bleu
RL820	18 x 36 x 74	8	CC240	28	Jaune
RL821	18 x 36 x 74	8	CC237	28	Vert
RL822	18 x 36 x 74	8	CC245	28	Rouge
RL823	24 x 36 x 74	5	CF328	8	Bleu
RL824	24 x 36 x 74	5	CF330	8	Jaune
RL825	24 x 36 x 74	5	CF329	8	Vert
RL826	24 x 36 x 74	5	CF327	8	Rouge
RL827	18 x 48 x 74	8	CC239, CB266	28, 7	Bleu
RL828	18 x 48 x 74	8	CC240, CB267	28, 7	Jaune
RL829	18 x 48 x 74	8	CC237, CC238	28, 7	Vert
RL830	18 x 48 x 74	8	CC245, CC246	28, 7	Rouge
RL831	18 x 48 x 74	8	CC239, CB266	7, 21	Bleu
RL832	18 x 48 x 74	8	CC240, CB267	7, 21	Jaune
RL833	18 x 48 x 74	8	CC237, CC238	7, 21	Vert
RL834	18 x 48 x 74	8	CC245, CC246	7, 21	Rouge
RL835	24 x 48 x 74	5	CC239, CB266, CF328	4, 7, 6	Bleu
RL836	24 x 48 x 74	5	CC240, CB267, CF330	4, 7, 6	Jaune
RL837	24 x 48 x 74	5	CC237, CC238, CF329	4, 7, 6	Vert
RL838	24 x 48 x 74	5	CC245, CC246, CF327	4, 7, 6	Rouge
RL839	18 x 36 x 74	8	CB266, CC239	14, 7	Bleu
RL840	18 x 36 x 74	8	CB267, CC240	14, 7	Jaune
RL841	18 x 36 x 74	8	CC238, CC237	14, 7	Vert
RL842	18 x 36 x 74	8	CC246, CC245	14, 7	Rouge

\*Voir la page 27 pour les dimensions de bacs



## ÉTAGÈRE EN TREILLIS MÉTALLIQUE AVEC TABLETTES INCLINÉES

- Tablettes inclinées qui offrent une plus grande visibilité des produits entreposés
- Comprend: trois ou cinq tablettes inclinées, deux tablettes plates et quatre roulettes pivotantes
- Type d'ensemble: De base
- Capacité par tablette: 400 lb
- Capacité hors tout: 1000 lb
- NSF Certifiée

No modèle	Dimensions p" x la" x h"	Nbre de tablettes
RN589	18 x 36 x 63	5
RN590	18 x 48 x 63	5
RN591	24 x 48 x 63	5
RN592	18 x 36 x 74	7
RN593	18 x 48 x 74	7
RN594	24 x 48 x 74	7

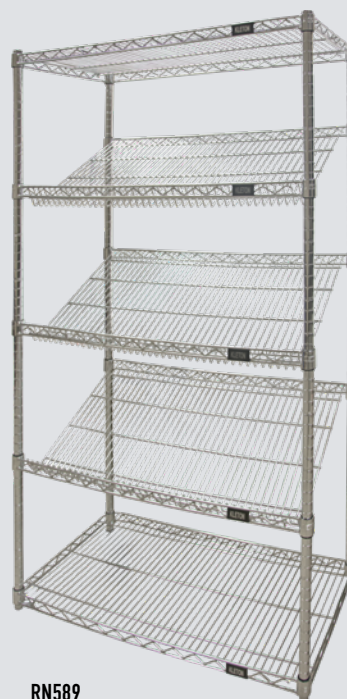

RN589

## ÉTAGÈRE À PANIERS-TABLETTES EN TREILLIS MÉTALLIQUE

- Paniers-tablettes qui aident à garder les articles organisés et visibles, tout en empêchant qu'ils tombent des tablettes
- Treillis ouvert qui offre une aération maximale et aide à réduire la poussière
- Type d'ensemble: De base
- Capacité par tablette: 400 lb
- Capacité hors tout: 1000 lb
- NSF Certifiée

No modèle	Dimensions p" x la" x h"	Nbre de paniers
RN609	18 x 36 x 74	5
RN610	18 x 48 x 74	5
RN611	24 x 48 x 74	5



RN609



# ÉTAGÈRES À TABLETTES INCLINÉES ET À PANIERS

## CHARIOTS À TABLETTES INCLINÉES

- Tablettes inclinées qui offrent une plus grande visibilité des produits entreposés
- Comprend trois ou cinq tablettes inclinées et deux tablettes plates
- Type d'ensemble: De base
- Capacité par tablette: 400 lb
- Capacité hors tout: 800 lb
- NSF Certifiée

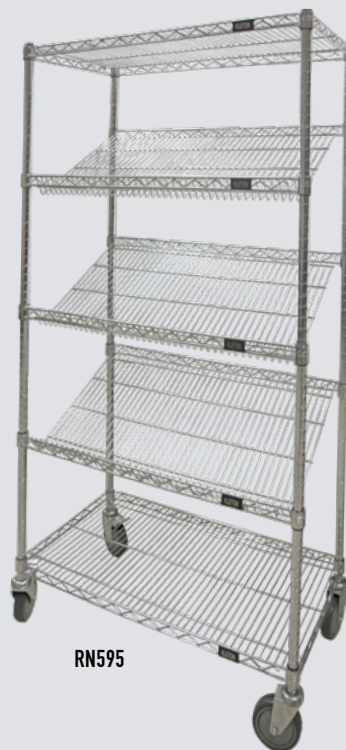

RN595

No modèle	Dimensions p" x la" x h"	Nbre de tablettes
RN595	18 x 36 x 69	5
RN596	18 x 48 x 69	5
RN597	24 x 48 x 69	5
RN598	18 x 36 x 80	7
RN599	18 x 48 x 80	7
RN600	24 x 48 x 80	7

## CHARIOTS À PANIERS-TABLETTES EN TREILLIS MÉTALLIQUE

- Paniers-tablettes qui aident à garder les articles organisés et visibles, tout en empêchant qu'ils tombent des tablettes
- Treillis ouvert qui offre une aération maximale et aide à réduire la poussière
- Type d'ensemble: De base
- Capacité par tablette: 400 lb
- Capacité hors tout: 800 lb
- NSF Certifiée



RN612

No modèle	Dimensions p" x la" x h"	Nbre de paniers
RN612	18 x 36 x 80	5
RN613	18 x 48 x 80	5
RN614	24 x 48 x 80	5



## CHARIOT EN TREILLIS MÉTALLIQUE À TABLETTES INCLINÉES AVEC BACS

- Tablettes inclinées qui offrent une plus grande visibilité des produits entreposés
- Comprend 3 tablettes inclinées, 2 tablettes plates, (2) roulettes pivotantes avec freins, (2) roulettes pivotantes sans freins
- Type d'ensemble: De base
- Capacité par tablette: 400 lb
- Capacité hors tout: 800 lb
- Nbre de tablettes: 5
- NSF Certifiée



RN601

No modèle	Hauteur hors tout"	Largeur hors tout"	Profondeur hors tout"	Nbre de bacs	Couleur bacs
RN601	69	36	18	16	Bleu
RN602	69	36	18	16	Jaune
RN603	69	36	18	16	Vert
RN604	69	36	18	16	Rouge
RN605	69	48	18	20	Bleu
RN606	69	48	18	20	Jaune
RN607	69	48	18	20	Vert
RN608	69	48	18	20	Rouge

## ÉTAGÈRE EN TREILLIS MÉTALLIQUE À TABLETTES INCLINÉES AVEC BACS

- Tablettes inclinées qui offrent une plus grande visibilité des produits entreposés
- Comprend: (3) tablettes inclinées, (2) tablettes plates et (16) bacs pour tablettes bleus
- Type d'ensemble: De base
- Capacité par tablette: 400 lb
- Capacité hors tout: 1000 lb
- Nbre de tablettes: 5
- NSF Certifiée

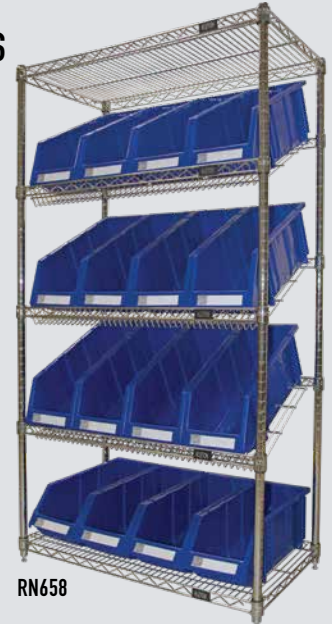

RN658

No modèle	Hauteur hors tout"	Largeur hors tout"	Profondeur hors tout"	Nbre de bacs	Couleur bacs
RN658	63	36	18	16	Bleu
RN659	63	36	18	16	Jaune
RN660	63	36	18	16	Vert
RN661	63	36	18	16	Rouge
RN662	63	48	18	20	Bleu
RN663	63	48	18	20	Jaune
RN664	63	48	18	20	Vert
RN665	63	48	18	20	Rouge

## CHARIOTS FERMÉS EN TREILLIS MÉTALLIQUE

- Montants et tablettes chromatisés de haute qualité qui empêchent la corrosion
- Côtés fermés pour empêcher les articles de tomber
- Tablettes qui peuvent être réglées rapidement et facilement
- Solide et polyvalent
- Comprend: deux roulettes pivotantes souples de 5", deux roulettes en caoutchouc avec freins de 5"
- Assemblage requis
- Garantie limitée de un an
- La capacité est déterminée en fonction d'un poids distribué également
- Nbre de tablettes: 4
- Capacité: 800 lb
- Matériau du chariot: Chromé
- NSF Certifiée

No modèle	Profondeur hors tout"	Hauteur hors tout"	Largeur hors tout"
RN559	18	69	36
RN560	18	69	48
RN561	18	69	60
RN562	24	69	36
RN563	24	69	48
RN564	24	69	60

## PANNEAUX EN TREILLIS

No modèle	Dimensions la x h
RN556	15 x 61,5
RN557	18 x 61,5
RN558	21 x 61,5

RN559

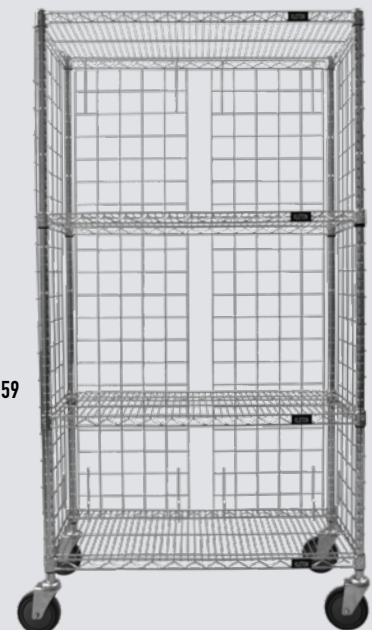



# ÉTAGÈRES EN TREILLIS MÉTALLIQUE AU FINI ÉPOXY VERT

## COMPOSANTES DES ÉTAGÈRES EN TREILLIS MÉTALLIQUE AU FINI ÉPOXY VERT

- Idéal pour les environnements mouillés
- Résistance supérieure à la rouille
- Conçu pour réduire la poussière, améliorer la circulation d'air et offrir une meilleure visibilité des articles entreposés
- Les encoches circulaires sur les montants, combinés avec les manchons fendus coniques en plastique, permettent de les assembler en quelques minutes sans outils particuliers
- Nervures distribuées tout au long des tablettes qui permettent de glisser les produits sans heurts
- Tablettes ajustables à intervalles précis de 1"
- Montants munis d'encoches doubles tous les 8" et numérotés pour un réglage facile
- Pieds ajustables qui s'adaptent aux irrégularités du sol
- La capacité totale de chaque étagère fixe ne doit pas dépasser 2000 lb
- Assemblage requis
- NSF Certifiée



### TABLETTES EN TREILLIS MÉTALLIQUE

No modèle	Dimensions p" x la"	Cap. lb Tablette
RN082	14 x 30	800
RN083	14 x 36	800
RN084	14 x 48	800
RN085	14 X 60	600
RN086	14 x 72	600
RN087	18 x 30	800
RL622	18 x 36	800
RL623	18 x 48	800
RL624	18 x 60	600
RL625	18 x 72	600
RL626	24 x 36	800
RL627	24 x 48	800
RL628	24 x 60	600
RN077	24 x 72	600

\* Poids distribué également

### MONTANTS

No modèle	Hauteur"
RL629	63
RL630	74
RL631	86

### ÉTAGÈRES DE SÉCHAGE

No modèle	Dimensions p" x la"	Cap. lb Tablette
RN764	24 x 36	100
RN765	24 x 48	100
RN766	24 x 72	100

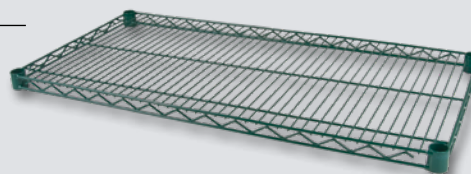

## CHARIOTS EN TREILLIS MÉTALLIQUE AU FINI ÉPOXY VERT

- Idéal pour les environnements humides
- Résistance supérieure à la rouille
- Conçu pour réduire la poussière, améliorer la circulation d'air et offrir une meilleure visibilité des articles entreposés
- Tablettes ajustables facilement et rapidement
- Solides et polyvalents
- Roulettes de 5" en caoutchouc (deux pivotantes et deux avec frein)
- Garantie limitée de un an
- Assemblage requis
- NSF Certifiée

**CAPACITÉ  
800 LB**  
Poids distribué également

### 4 TABLETTES

No modèle	Dimensions p" x la" x h"	Poids lb
RN129	18 x 36 x 69	57
RN130	18 x 48 x 69	68
RN131	18 x 60 x 69	84
RN132	24 x 36 x 69	71
RN133	24 x 48 x 69	83
RN134	24 x 60 x 69	91
RL803	18 x 36 x 80	59
RL804	18 x 48 x 80	71
RL805	18 x 60 x 80	86
RL806	24 x 36 x 80	74
RL807	24 x 48 x 80	85
RL808	24 x 60 x 80	93

### 5 TABLETTES

No modèle	Dimensions p" x la" x h"	Poids lb
RL809	18 x 36 x 92	70
RL810	18 x 48 x 92	85
RL811	18 x 60 x 92	104
RL812	24 x 36 x 92	89
RL813	24 x 48 x 92	103
RL814	24 x 60 x 92	113



RL803



## CHARIOT EN TREILLIS MÉTALLIQUE À POUSSER

- Capacité basée sur un poids distribué également
- Comprend une poignée de 24" en époxyde vert facilitant les déplacements
- Chariots en treillis métallique en époxyde vert idéal pour les environnements mouillés
- Résistance supérieure à la rouille
- Conçu pour réduire la poussière, améliorer la circulation d'air et offrir une meilleure visibilité des articles entreposés
- Tablettes ajustables facilement et rapidement
- Comprend: (1) poignée en époxyde vert de 24", (2) roulettes pivotantes résiliantes en caoutchouc de 5", (2) roulettes résiliantes en caoutchouc de 5" avec frein
- Assemblage requis
- Certifié NSF



RN798



No modèle	Nbre de tablettes	Capacité totale lb	Largeur hors tout "	Profondeur hors tout "	Hauteur hors tout "	Matériau du chariot	Matériau de roue
RN798	4	800	36	24	69	Fini époxy	Caoutchouc
RN799	4	800	48	24	69	Fini époxy	Caoutchouc
RN800	4	800	60	24	69	Fini époxy	Caoutchouc
RN801	5	800	36	24	69	Fini époxy	Caoutchouc
RN802	5	800	48	24	69	Fini époxy	Caoutchouc
RN803	5	800	60	24	69	Fini époxy	Caoutchouc

## RAYONNAGE DE SÉCHAGE

- Étagère en treillis métallique d'époxyde vert idéal pour les environnements mouillés
- Espace de 3" entre les fils, idéal pour sécher les produits
- Résistance supérieure à la rouille
- Conçu pour réduire la poussière, améliorer la circulation d'air et offrir une meilleure visibilité des articles entreposés
- Les encoches circulaires sur les montants, combinés avec les manchons fendus coniques en plastique, permettent de les assembler en quelques minutes sans outils particuliers
- Tablettes réglables à intervalles précis de 1"
- Montants munis d'encoches doubles tous les 8" et numérotés pour un réglage facile
- Pieds ajustables qui s'adaptent aux irrégularités du sol
- Capacité de l'étagère stationnaire qui ne devant pas dépasser 400 lb (distribués uniformément)
- Certifié NSF



RN780



No modèle	Type d'ensemble	Nbre de tablettes	Capacité par tablette lb	Largeur "	Profondeur "	Hauteur "	Matériau	Capacité totale lb
RN780	4	De base	100	36	18	69	Époxy vert	400
RN781	4	De base	100	48	18	69	Époxy vert	400
RN782	4	De base	100	60	18	69	Époxy vert	400

## PRÉSENTOIR À VÊTEMENTS EN FIL MÉTALLIQUE

- Présentoir à vêtements sur roulettes permettant d'optimiser l'espace.
- Deux tablettes de 36 pouces conviennent parfaitement au rangement des chapeaux et des chaussures.
- Barre de suspension permettant de suspendre jusqu'à 50 vestes
- Capacité hors tout: 800 lb
- Capacité par tablette: 500 lb
- Dimensions: 36" la x 17" p x 69" h
- Nbre de tablettes: 2
- Style: Mobile
- Certification NSF

No modèle **RN797**



## PRÉSENTOIR À VÊTEMENTS EN FIL MÉTALLIQUE

- Présentoir à vêtements fixe avec pieds ajustables qui s'adaptent aux irrégularités du sol
- Pieds ajustables compris
- Deux tablettes de 36 pouces convenant parfaitement au rangement des chapeaux et des chaussures
- Barre de suspension permettant de suspendre jusqu'à 50 vestes
- Certification NSF
- Style: Stationnaire
- Largeur hors tout: 18"
- Hauteur hors tout: 63"
- Longueur hors tout: 36"
- Nbre de cintres/crochets: 1

No modèle **RN861**





# ÉTAGÈRES EN TREILLIS MÉTALLIQUE AU FINI ÉPOXY VERT



RL648

## ÉTAGÈRES EN TREILLIS MÉTALLIQUE AU FINI ÉPOXY VERT

- Résistance supérieure à la rouille
- Conçu pour réduire la poussière, améliorer la circulation d'air et offrir une meilleure visibilité des articles entreposés
- Les encoches circulaires sur les montants, combinés avec les manchons fendus coniques en plastique, permettent de les assembler en quelques minutes sans outils particuliers
- Nervures distribuées tout au long des tablettes qui permettent de glisser les produits sans heurts
- Tablettes ajustables à intervalles précis de 1"
- Montants munis d'encoches doubles tous les 8" et numérotés pour un réglage facile
- Pieds ajustables qui s'adaptent aux irrégularités du sol
- La capacité totale de chaque étagère fixe ne doit pas dépasser 2000 lb
- Assemblage requis
- NSF Certifiée



### 5 TABLETTES

No modèle	Type	Dimensions p" x la" x h"	Capacité par tablette
RN101	Unité de base	14 x 30 x 74	800
RN102	Ajout	14 x 30 x 74	800
RN103	Unité de base	14 x 36 x 74	800
RN104	Ajout	14 x 36 x 74	800
RN105	Unité de base	14 x 48 x 74	800
RN106	Ajout	14 x 48 x 74	800
RN107	Unité de base	14 x 60 x 74	600
RN108	Ajout	14 x 60 x 74	600
RN109	Unité de base	14 x 72 x 74	600
RN110	Ajout	14 x 72 x 74	600
RL662	Unité de base	18 x 36 x 74	800
RL663	Ajout	18 x 36 x 74	800
RN113	Unité de base	18 x 36 x 86	800
RN114	Ajout	18 x 36 x 86	800
RL664	Unité de base	18 x 48 x 74	800
RL665	Ajout	18 x 48 x 74	800
RN115	Unité de base	18 x 48 x 86	800
RN116	Ajout	18 x 48 x 86	800
RL666	Unité de base	18 x 60 x 74	600
RL667	Ajout	18 x 60 x 74	600
RN117	Unité de base	18 x 60 x 86	600
RN118	Ajout	18 x 60 x 86	600
RL668	Unité de base	18 x 72 x 74	600
RL669	Ajout	18 x 72 x 74	600
RN119	Unité de base	18 x 72 x 86	600
RN120	Ajout	18 x 72 x 86	600
RL670	Unité de base	24 x 36 x 74	800
RL671	Ajout	24 x 36 x 74	800
RN121	Unité de base	24 x 36 x 86	800
RN122	Ajout	24 x 36 x 86	800
RL672	Unité de base	24 x 48 x 74	800
RL673	Ajout	24 x 48 x 74	800
RN123	Unité de base	24 x 48 x 86	800
RN124	Ajout	24 x 48 x 86	800
RL674	Unité de base	24 x 60 x 74	600
RL675	Ajout	24 x 60 x 74	600
RN125	Unité de base	24 x 60 x 86	600
RN126	Ajout	24 x 60 x 86	600
RN111	Unité de base	24 x 72 x 74	600
RN112	Ajout	24 x 72 x 74	600
RN127	Unité de base	24 x 72 x 86	600
RN128	Ajout	24 x 72 x 86	600

### 4 TABLETTES

No modèle	Type	Dimensions p" x la" x h"	Capacité par tablette
RN089	Unité de base	14 x 30 x 63	800
RN090	Ajout	14 x 30 x 63	800
RN091	Unité de base	14 x 36 x 63	800
RN092	Ajout	14 x 36 x 63	800
RN093	Unité de base	14 x 48 x 63	800
RN094	Ajout	14 x 48 x 63	800
RN095	Unité de base	14 x 60 x 63	600
RN096	Ajout	14 x 60 x 63	600
RN097	Unité de base	14 x 72 x 63	600
RN098	Ajout	14 x 72 x 63	600
RL648	Unité de base	18 x 36 x 63	800
RL649	Ajout	18 x 36 x 63	800
RL650	Unité de base	18 x 48 x 63	800
RL651	Ajout	18 x 48 x 63	800
RL652	Unité de base	18 x 60 x 63	600
RL653	Ajout	18 x 60 x 63	600
RL654	Unité de base	18 x 72 x 63	600
RL655	Ajout	18 x 72 x 63	600
RL656	Unité de base	24 x 36 x 63	800
RL657	Ajout	24 x 36 x 63	800
RL658	Unité de base	24 x 48 x 63	800
RL659	Ajout	24 x 48 x 63	800
RL660	Unité de base	24 x 60 x 63	600
RL661	Ajout	24 x 60 x 63	600
RN099	Unité de base	24 x 72 x 63	600
RN100	Ajout	24 x 72 x 63	600

\* Poids distribué également

\* Poids distribué également



## ÉTAGÈRES LARGES A/BACS GÉANTS EN PLASTIQUE

- Montants en acier de calibre 12 et poutres de calibre 13
- Tablettes comprenant des panneaux de particules de 5/8" et les barres de fixation requises
- Capacité de 800 lb par tablette, distribuées également
- Configurations offertes: trois niveaux à 12 bacs et quatre niveaux à 16 bacs
- Dimensions des bacs: 15-1/2" la x 25" p x 13" h
- Assemblage requis



No modèle	Dim. étagère p" x la" x h"	Nbre de tablettes	Nbre de bacs	Couleur
RL984	18 x 66 x 60	3	12	Rouge
RL985	18 x 66 x 60	3	12	Bleu
RL986	18 x 66 x 60	3	12	Vert
RL987	18 x 66 x 60	3	12	Jaune
RL988	18 x 66 x 60	3	12	Rouge, Bleu, Jaune
RL980	18 x 66 x 72	4	16	Rouge
RL981	18 x 66 x 72	4	16	Bleu
RL982	18 x 66 x 72	4	16	Vert
RL983	18 x 66 x 72	4	16	Jaune
RL989	18 x 66 x 72	4	16	Rouge, Bleu, Jaune, Vert

RL986



RL984



## RAYONNAGE ENCLENCHABLE ROBUSTE

- Conception modulaire, utilisé comme étagère ou établi
- Comprend cinq tablettes en panneaux de fibres à densité moyenne (MDF)
- Tablettes qui s'enclenchent en place rapidement et facilement
- Capacité par tablette: 1200 lb



No modèle	Dimensions p" x la" x h"
<b>5 TABLETTES</b>	
RN455	18 x 36 x 72
RN456	24 x 36 x 72
RN457	18 x 48 x 72
RN458	24 x 48 x 72
<b>3 TABLETTES</b>	
RN806	36 x 48 x 84
RN807	24 x 48 x 84
RN808	24 x 72 x 84
RN809	24 x 96 x 84

RN455





# RAYONNAGE EN ACIER ROBUSTE

## RAYONNAGE EN ACIER ROBUSTE

- Étagère de style ouvert qui facilite l'accès de tout côté
- Excellent pour le stockage des matériaux lourds
- Capacité de tablette selon des charges distribuées également
- Fini à revêtement de poudre gris
- Expédié démonté
- Type d'ensemble: De base
- Capacité par tablette: 3000 lb
- Matériau: Acier
- Type d'étagère: Boulonné
- Style: Ouvert
- Couleur: Gris
- Garantie du fabricant: Limitée 1 an



No modèle	Dimensions la" x p" x h"	Capacité hors tout lb
-----------	--------------------------	-----------------------

### 3 TABLETTES

RN930	36 x 18 x 72	12000
RN931	48 x 18 x 72	12000
RN932	60 x 18 x 72	12000
RN933	36 x 24 x 72	12000
RN934	48 x 24 x 72	12000
RN935	60 x 24 x 72	12000

### 4 TABLETTES

RN924	36 x 18 x 72	9000
RN925	48 x 18 x 72	9000
RN926	60 x 18 x 72	9000
RN927	36 x 24 x 72	9000
RN928	48 x 24 x 72	9000
RN929	60 x 24 x 72	9000



RN930



RN924

## RAYONNAGE EN ACIER ROBUSTE

- Étagère de style ouvert qui facilite l'accès de tout côté
- Excellent pour le stockage des matériaux lourds
- Étagère de style ouvert offrant une facilité d'accès de tout côté
- Expédié démonté
- Capacité de tablette de 3000 lb selon des charges distribuées également
- Fini à revêtement de poudre gris
- Nbre de tablettes: 5
- Type d'ensemble: Unité de base
- Style: Ouvert
- Matériau: Acier



RN772



No modèle	Dimensions p" x la" x h"
RN772	18 x 36 x 72
RN773	18 x 48 x 72
RN774	18 x 60 x 72
RN775	24 x 34 x 72
RN776	24 x 38 x 72
RN777	24 x 60 x 72

# CASIERS ROTATIFS POUR PIÈCES



## CARROUSELS DE CASIERS À TIROIRS INDUSTRIELS ET ROBUSTES CRÉEZ VOTRE CARROUSEL DE CASIERS PERSONNALISÉ

- Chaque niveau reçoit quatre casiers de la même hauteur
- Pour des casiers à étage multiple (maximum trois niveaux), vous avez besoin d'ajouter des tablettes additionnelles et des tiges filetées avec ce qui suit:  
une tablette en ajout modèle **CF402** pour chaque niveau des casiers  
Tige de 14" requise pour chaque niveau des casiers **CF312** ou **CF305**  
Tige de 25" requise pour chaque niveau des casiers **CC453** ou **CF314**
- Base rotative qui permet une capacité de 800 lb
- Base en acier de calibre 11 entièrement soudé
- Fini émail durable gris KLETON

No modèle	Description	Dimensions la" x p" x h"	Poids lb
CF401	Base et couvercle dessus	27-1/2 x 27-1/2 x 4	72
CF402	Tablette additionnelle	27-1/2 x 27-1/2 x 1	21
CF403	Tige filetée - 14"	3/8 x 14	0,5
CF404	Tige filetée - 25"	3/8 x 25	0,8
CF305	Casier pour pièces - 16 tiroirs	18-5/16 x 8-11/16 x 14	23
CF312	Casier pour pièces - 20 tiroirs	18-5/16 x 8-11/16 x 14	24
CC453	Casier pour pièces - 32 tiroirs	18-5/16 x 8-11/16 x 25	31,4
CF314	Casier pour pièces - 40 tiroirs	18-5/16 x 8-11/16 x 25	40



CF408

Comprend:

Qté: 12 - CF314 - Casier 40 tiroirs

Qté: 1 - CF401 - Base et couvercle dessus

Qté: 2 - CF404 - Tige filetée 25"

Qté: 2 - CF402 - Tablette additionnelle

## ENSEMBLES DE CASIERS À 3 ÉTAGES

### CF405 - 192 TIROIRS

Comprend:

- 12 - CF305 Casier pour pièces
- 1 - CF401 Base rotative et couvercle dessus
- 2 - CF402 Tablette additionnelle
- 3 - CF403 Tiges filetées 14"



### CF406 - 240 TIROIRS

Comprend:

- 12 - CF312 Casier pour pièces
- 1 - CF401 Base rotative et couvercle dessus
- 2 - CF402 Tablette additionnelle
- 3 - CF403 Tiges filetées 14"



### CF407 - 384 TIROIRS

Comprend:

- 12 - CC453 Casier pour pièces
- 1 - CF401 Base rotative et couvercle dessus
- 2 - CF402 Tablette additionnelle
- 3 - CF404 Tiges filetées 25"



### CF408 - 480 TIROIRS

Comprend:

- 12 - CF314 Casier pour pièces
- 1 - CF401 Base rotative et couvercle dessus
- 2 - CF402 Tablette additionnelle
- 3 - CF404 Tiges filetées 25"



CF408

No modèle	Description	Dimensions la" x p" x h"	Poids lb
CF405	192 Tiroirs	27 x 27 x 48	388
CF406	240 Tiroirs	27 x 27 x 48	403
CF407	384 Tiroirs	27 x 27 x 80	492
CF408	480 Tiroirs	27 x 27 x 80	595





# CASIERS POUR PIÈCES

## CASIER KPC-HD POUR PIÈCES À USAGE INTENSIF

- Tablettes en acier robuste qui offre une durabilité accrue
- Dimensions des tiroirs: 6,5" la x 14,8" p x 4,1" h
- Nouveau concept qui permet d'utiliser 98% de l'espace du tiroir afin d'entreposer de plus gros outils ou autres
- Tiroirs insérés dans un casier fabriqué en acier galvanisé entièrement soudé
- Cartes d'identification avec protecteurs en plastique transparent et séparateurs compris dans chaque tiroir
- Fini émail gris
- Tiroirs en ABS robuste gris

No modèle	Nbre de tiroirs	Dimensions du casier la" x p" x h"	Poids lb
CF323	30	34-5/8 x 15-11/16 x 34-5/8	119

### PIÈCES DE RECHANGE

- No modèle **CF324**, Tiroir
- No modèle **CF546**, Diviseur noir
- No modèle **CF343**, Protège-étiquette
- No modèle **CF344**, Étiquette



CF323

## CASIERS POUR PIÈCES KPC-100

- Dimensions des tiroirs: 6-3/8" W x 11-5/16" D x 2-11/16" H
- Nouveau concept qui permet d'utiliser 98% de l'espace du tiroir afin d'entreposer de plus gros outils ou autres
- Tiroirs insérés dans un casier fabriqué en acier galvanisé entièrement soudé
- Taquets en plastique et arrêteurs sur les tiroirs qui permettent une pleine extension sans risque de déversement
- Cartes d'identification avec protecteurs en plastique transparent et séparateurs compris dans chaque tiroir
- Fini émail gris
- Tiroirs en ABS robuste gris

No modèle	Nbre de tiroirs	Dimensions du casier la" x p" x h"	Poids lb
CF283	12	23 x 11-3/8 x 13-13/16	28
CF285	36	23 x 11-3/8 x 36-7/8	60

### PIÈCES DE RECHANGE

- No modèle **CF286**, Tiroir
- No modèle **CF287**, Diviseur transparent
- No modèle **CF545**, Diviseur noir
- No modèle **CF341**, Protège-étiquette
- No modèle **CC310**, Étiquette



CF285



CF283

## CASIERS POUR PIÈCES KPC-200

- Dimensions des tiroirs: 5-7/8" W x 9-13/16" D x 3-5/16" H
- Nouveau concept qui permet d'utiliser 98% de l'espace du tiroir afin d'entreposer de plus gros outils ou autres
- Tiroirs insérés dans un casier fabriqué en acier galvanisé entièrement soudé
- Taquets en plastique et arrêteurs sur les tiroirs qui permettent une pleine extension sans risque de déversement
- Cartes d'identification avec protecteurs en plastique transparent et séparateurs compris dans chaque tiroir
- Fini émail gris
- Tiroirs en ABS robuste gris

No modèle	Nbre de tiroirs	Dimensions du casier la" x p" x h"	Poids lb
CA889	30	21-1/8 x 10-1/2 x 36-3/4	58

### PIÈCES DE RECHANGE

- No modèle **CF481**, Tiroir
- No modèle **CF548**, Diviseur noir
- No modèle **CF341**, Protège-étiquette
- No modèle **CC310**, Étiquette





## CASIERS POUR PIÈCES KPC-400

- Dimensions des tiroirs: 4 11/16" la x 8 5/8" p x 2 11/16" h
- Nouveau concept qui permet d'utiliser 98% de l'espace du tiroir afin d'entreposer de plus gros outils ou matériaux
- Tiroirs insérés dans un casier fabriqué en acier galvanisé entièrement soudé
- Étiquettes avec protecteurs en plastique transparent et séparateurs compris dans chaque tiroir
- Taquets en plastique (à l'exception du modèle CF323) et arrêteurs sur les tiroirs qui permettent une pleine extension sans risque de déversement
- Fini émail gris
- Tiroirs robustes en ABS gris

No modèle	Nbre de tiroirs	Dimensions du casier la" x p" x h"	Poids lb
CF298	16	23-1/8 x 8-11/16 x 13-13/16	25
CA891	24	17-5/16 x 8-11/16 x 25-5/8	33
CA892	48	22-5/8 x 8-11/16 x 36-7/8	58
CD440*	48	22-5/8 x 10-4/5 x 36-7/8	78

\* Portes verrouillables comprises



## PIÈCES DE RECHANGE

- No modèle **CB985**, Tiroir
- No modèle **CF550**, Diviseur noir
- No modèle **CF341**, Protège-étiquette
- No modèle **CC310**, Étiquette

## CASIERS POUR PIÈCES KPC-500

- Dimensions des tiroirs: 3-1/2" la x 8-5/8" p x 2-11/16" h
- Nouveau design qui permet d'utiliser 98% de l'espace du tiroir afin d'entreposer de plus gros outils ou matériaux
- Tiroirs insérés dans un casier fabriqué en acier galvanisé entièrement soudé
- Étiquettes avec protecteurs en plastique transparent et séparateurs compris dans chaque tiroir
- Taquets en plastique et arrêteurs sur les tiroirs qui permettent une pleine extension sans risque de déversement
- Fini émail gris
- Tiroirs en polystyrène clair

No modèle	Nbre de tiroirs	Dimensions du casier la" x p" x h"	Poids lb
CF304	15	13-7/8 x 8-11/16 x 16-5/16	21
CF305	16	18-5/16 x 8-11/16 x 13-13/16	23
CC453	32	18-1/8 x 8-11/16 x 25-5/8	31
CC454	60	22-5/8 x 8-11/16 x 36-7/8	68

## PIÈCES DE RECHANGE

- No modèle **CC455**, Tiroir
- No modèle **CF551**, Diviseur noir
- No modèle **CF341**, Protège-étiquette
- No modèle **CC310**, Étiquette

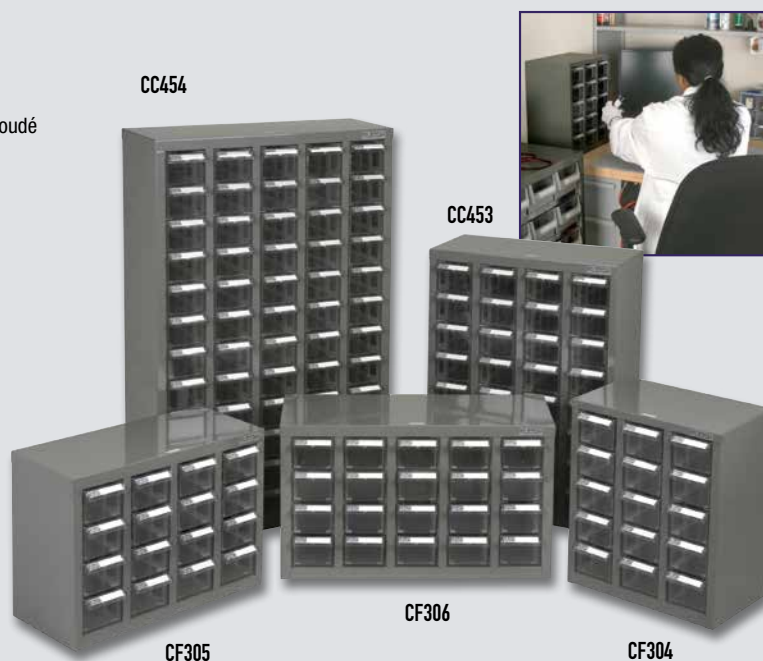



# CASIERS POUR PIÈCES



## CASIERS POUR PIÈCES KPC-600

- Dimensions des tiroirs: 3-1/2" la x 8-5/8" p x 2-3/16" h
- Nouveau design qui permet d'utiliser 98% de l'espace du tiroir afin d'entreposer de plus gros outils ou matériaux
- Tiroirs insérés dans un casier fabriqué en acier galvanisé entièrement soudé
- Étiquettes avec protecteurs en plastique transparent et séparateurs compris dans chaque tiroir
- Taquets en plastique et arrêtoirs sur les tiroirs qui permettent une pleine extension sans risque de déversement
- Fini émail gris
- Tiroirs de polystyrène transparent



No modèle	Nbre de tiroirs	Dimensions du casier la" x p" x h"	Poids lb
CF311	18	13-7/8 x 8-11/16 x 16-5/16	20
CF312	20	18-5/16 x 8-11/16 x 13-13/16	24
CF313	25	23-1/8 x 8-11/16 x 13-13/16	30
CF314	40	18-5/16 x 8-11/16 x 25-5/16	40
CF315	75	23-1/8 x 8-11/16 x 36-7/8	72

## PIÈCES DE RECHANGE

- No modèle **CF552**, Diviseur noir
- No modèle **CF341**, Protège-étiquette
- No modèle **CC310**, Étiquette

## CASIERS POUR PIÈCES KPC-700

- Dimensions des tiroirs: 4-11/16" la x 8-5/8" p x 2-3/16" h
- Nouveau design qui permet d'utiliser 98% de l'espace du tiroir afin d'entreposer de plus gros outils ou matériaux
- Tiroirs insérés dans un casier fabriqué en acier galvanisé entièrement soudé
- Étiquettes avec protecteurs en plastique transparent et séparateurs compris dans chaque tiroir
- Taquets en plastique et arrêtoirs sur les tiroirs qui permettent une pleine extension sans risque de déversement
- Fini émail gris
- Tiroirs de polystyrène transparent

No modèle	Nbre de tiroirs	Dimensions du casier la" x p" x h"	Poids lb
CF320	60	23-1/8 x 8-11/16 x 36-7/8	71

## PIÈCES DE RECHANGE

- No modèle **CF321**, Tiroir
- No modèle **CF553**, Diviseur noir
- No modèle **CF341**, Protège-étiquette
- No modèle **CC310**, Étiquette



# ARMOIRES DE RANGEMENT



FB024

## ARMOIRES ROBUSTES À PORTES CREUSES

- Armoire robuste en acier de calibre 16 entièrement soudée avec portes creuses
- Quatre tablettes réglables renforcées de calibre 16, capacité de 500 lb par tablette
- Portes de 4" de profondeur pour une capacité de rangement maximale
- 12 tablettes réglables d'une capacité de 35 lb par tablette
- Morillon à cadenas de conception unique qui empêche l'utilisation de coupe-boulons
- Fini à revêtement de poudre gris KLETON
- Cadenas vendu séparément (voir ci-dessous)

No modèle	Description	Dimensions la" x p" x h"	Poids lb
FB024	Armoire	38 x 24 x 72	315
FB025	Tablette additionnelle pour armoire	38 x 17 x 1	18
FB026	Tablette additionnelle pour porte	18 x 6 x 1/2	2



CB448

## ARMOIRES COMBINÉES À PORTES CREUSES - 84 BACS

- Armoire robuste entièrement soudée, de calibre 16 à portes creuses avec combinaison de bacs/tablettes
- Quatre tablettes réglables de calibre 16 avec une capacité de charge de 500 lb
- Panneaux à persiennes pour bacs suspendus, soudés à l'intérieur des portes à charnières de 4" de profondeur
- Morillon à cadenas de conception unique qui empêche l'utilisation de coupe-boulons
- Fini poudre gris KLETON
- Cadenas vendu séparément (voir ci-dessous)

### ARMOIRE SEULEMENT

No modèle	Description	Dimensions la" x p" x h"	Poids lb
CB442	Armoire seulement	38 x 24 x 72	324
FB025	Tablette additionnelle pour armoire	38 x 17 x 1	18

### ARMOIRE AVEC BACS

No modèle	Couleur de bacs	Poids lb	Chaque armoire comprend les bacs suivants: Dimensions extérieure:
CB446	Bleu	341	84 - 4-1/8" x 5-3/8" x 3" (Capacité 10 lb)
CB477	Rouge	341	
CB448	Jaune	341	
CB693	Vert	341	

## ACCESSOIRES

### CADENAS

No modèle	Description
SA898	Cadenas clé différente
SR892	Cadenas clé identique



## SOCLE ROULANT MOBILE POUR ARMOIRES À PORTES CREUSES

- Fabrication en acier robuste
- Design unique sans rebord avant pour accommoder toutes les armoires à portes creuses de KLETON
- Roulettes sandwich boulonnées et non marquantes de 4", comprenant deux roulettes pivotantes avec frein et deux roulettes fixes
- Peinture à base de polyuréthane grise à deux composants
- Dimensions: 24"l x 38"p x 7"h
- Capacité: 1500 lb

No modèle MN398





# ARMOIRES DE RANGEMENT



CF354

## ARMOIRES COMBINÉES À PORTES CREUSES - 98 BACS

- Armoire robuste entièrement soudée de calibre 16 avec portes creuses
- Deux tablettes ajustables renforcées de calibre 16, capacité de 500 lb
- Panneaux à persiennes pour bacs suspendus soudés à l'intérieur des portes et au fond de l'armoire
- Moraillon à cadenas de conception unique qui empêche l'utilisation de coupe-boulons
- Fini à revêtement de poudre gris KLETON
- Cadenas vendu séparément (voir ci-dessous)

### ARMOIRE SEULEMENT

No modèle	Description	Dimensions la" x p" x h"	Poids lb
FH820	Armoire seulement	38 x 24 x 72	316
FB025	Tablette additionnelle	38 x 17 x 1	18

No modèle	Couleur de bacs	Poids lb	Chaque armoire comprend les bacs suivants: Dimensions extérieure
CF355	Bleu	385	48 - 4-1/8" x 5-3/8" x 3" (Capacité 10 lb)
CF356	Rouge	385	36 - 4-1/8" x 7-3/8" x 3" (Capacité 10 lb)
CF354	Jaune	385	8 - 8-1/4" x 14-3/4" x 7" (Capacité 60 lb)
CF357	Vert	385	6 - 16-1/2" x 14-3/4" x 7" (Capacité 75 lb)



CB445

## ARMOIRES COMBINÉES À PORTES CREUSES - 118 BACS

- Armoire robuste en acier de calibre 16 entièrement soudée à portes creuses, avec 118 bacs
- Panneaux à persiennes pour bacs soudés au fond de l'armoire et à l'intérieur des portes d'une profondeur de 4" afin d'augmenter la capacité d'entreposage
- Moraillon à cadenas de conception unique qui empêche l'utilisation de coupe-boulons
- Fini à revêtement de poudre gris KLETON
- Cadenas vendu séparément (voir ci-dessous)

### ARMOIRE SEULEMENT

No modèle	Description	Dimensions la" x p" x h"	Poids lb
CB441	Armoire seulement	38 x 24 x 72	316

### ARMOIRE AVEC BACS

No modèle	Couleur de bacs	Poids lb	Chaque armoire comprend les bacs suivants: Dimensions extérieure
CB443	Bleu	385	42 - 4-1/8" x 5-3/8" x 3" (Capacité 10 lb)
CB444	Rouge	385	42 - 4-1/8" x 7-3/8" x 3" (Capacité 10 lb)
CB445	Jaune	385	18 - 5-1/2" x 10-7/8" x 5" (Capacité 30 lb)
CB691	Vert	385	12 - 8-1/4" x 14-3/4" x 7" (Capacité 60 lb)
			4 - 16-1/2" x 14-3/4" x 7" (Capacité 75 lb)

## ACCESSOIRES

### CADENAS

No modèle	Description
SA898	Cadenas clé différente
SR892	Cadenas clé identique



## SOCLE ROULANT MOBILE POUR ARMOIRES À PORTES CREUSES

- Fabrication en acier robuste
- Design unique sans rebord avant pour accommoder toutes les armoires à portes creuses de KLETON
- Roulettes sandwich boulonnées et non marquantes de 4", comprenant deux roulettes pivotantes avec frein et deux roulettes fixes
- Peinture à base de polyuréthane grise à deux composants
- Dimensions: 24"l x 38"p x 7"h
- Capacité: 1500 lb

No modèle **MN398**





## ARMOIRES DE RANGEMENT

- Conçue pour un montage facile
- Base monopiece qui sert de tablette supplémentaire
- Poignée verrouillable pour plus de sécurité
- Forme compacte
- Assemblage requis
- Nbre de tablettes: 4
- Couleur: Gris
- Matériau: Acier
- Type d'assemblage: Démonté



FN657



FN425



No modèle	Capacité par tablette	Dimension la" x p" x h"
FN425	100 lb	30" x 15" x 66"
FN657	150 lb	36 x 18 x 72
FN426	200 lb	36" x 24" x 78"
FN427	300 lb	48" x 24" x 78"



# ARMOIRES DE RANGEMENT

## ARMOIRE D'ENTREPOSAGE NOIR

- Conçue pour un montage facile
- Base monopièce qui sert de tablette supplémentaire
- Poignée verrouillable pour plus de sécurité
- Nbre de tablettes: 4
- Matériau: Acier
- Type d'assemblage: Démonté
- Garantie du fabricant: Limitée 1 an



No modèle	Capacité par tablette lb	Dimension la" x p" x h"
FN702	300	30 x 15 x 66
FN658	150	36 x 18 x 72
FN703	300	36 x 24 x 78
FN704	300	48 x 24 x 78

FN702



FN658



## ARMOIRES DE RANGEMENT COMBINÉE

- Fabriqué à partir de tôles d'acier laminées à froid de qualité commerciale
- Comporte une tablette complète, cinq demi-tablettes et une section avec tringle
- Le dessus, la porte, les côtés, les étagères et le fond sont en acier de calibre 20
- Dos fabriqué en acier de calibre 24
- Hauteur: 72"
- Largeur: 36"
- Profondeur: 18"
- Matériau: Acier
- Capacité par tablette: 150 lb
- Type d'assemblage: Soudé (assemblé)
- Garantie du fabricant: Limitée 1 an



No modèle	Nbre de tablettes	Couleur
FN655	6	Noir
FN656	6	Gris

FN656



## ARMOIRE GARDE-ROBE

- Fabriqué à partir de tôles d'acier laminées à froid de qualité commerciale
- Porte comporte une serrure
- Comprend une tringle sur la longueur entière et une étagère de rangement
- Le dessus, la porte, les côtés, les étagères et le fond sont en acier de calibre 20
- Dos fabriqué en acier de calibre 24
- Hauteur: 72"
- Largeur: 36"
- Profondeur: 18"
- Matériau: Acier
- Capacité par tablette: 150 lb
- Type d'assemblage: Démonté

No modèle	Nbre de tablettes	Couleur
FN659	1	Gris

FN659



# BACS EMPILABLES & À SUSPENDRE



## BACS EMPILABLES & À SUSPENDRE

- Système de rangement innovateur qui permet un meilleur accès et une meilleure visibilité du contenu
- Incassable et indéformable de -40°C à 120°C
- Non affecté par l'huile, les alcalins et la plupart des acides
- Idéal pour la ligne de production ou le rangement des pièces

### DIMENSIONS: 4-13/16" LA X 7-1/8" P X 3-3/16" H



No modèle	Couleur
CB260	Bleu
CB261	Jaune
CC234	Vert
CC242	Rouge
CC441	Plaque avant et étiquette de rechange
CC263	Pieds de rechange

### DIMENSIONS: 5-7/8" LA X 9-13/16" P X 4-11/16" H



No modèle	Couleur
CB262	Bleu
CB263	Jaune
CC235	Vert
CC243	Rouge
CC441	Plaque avant et étiquette de rechange
CC263	Pieds de rechange

### DIMENSIONS: 8-3/16" LA X 14" P X 6-3/16" H



No modèle	Couleur
CB264	Bleu
CB265	Jaune
CC236	Vert
CC244	Rouge
CC443	Plaque avant et étiquette de rechange
CC437	Pieds de rechange

### DIMENSIONS: 7-7/8" LA X 17-11/16" P X 7" H



No modèle	Couleur
CC239	Bleu
CC240	Jaune
CC237	Vert
CC245	Rouge
CC443	Plaque avant et étiquette de rechange
CC437	Pieds de rechange

### DIMENSIONS: 11-13/16" LA X 17-11/16" P X 7" H



No modèle	Couleur
CB266	Bleu
CB267	Jaune
CC238	Vert
CC246	Rouge
CC443	Plaque avant et étiquette de rechange
CC437	Pieds de rechange

## CARACTÉRISTIQUES



Une agrafe d'assemblage permet un montage dos à dos



Pieds de rallonges de 1" pour plus d'espace d'entreposage et de stabilité



Plaque avant inclinée avec étiquette amovible recouverte de plastique protecteur  
CC441: 3" x 1/2"  
CC443: 5-13/16" x 11"



Pièces moulées pour faciliter l'assemblage côte à côte



Empilables avec les pieds intégrés

TOUS LES BACS SONT OFFERTS EN 4 COULEURS





# BACS EN PLASTIQUE

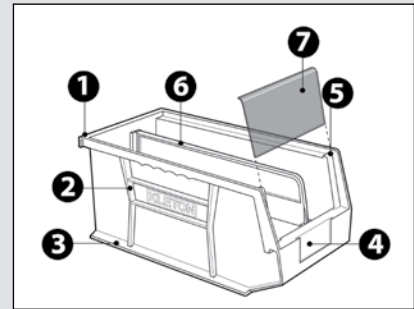
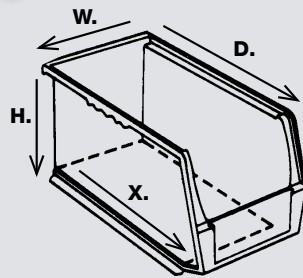
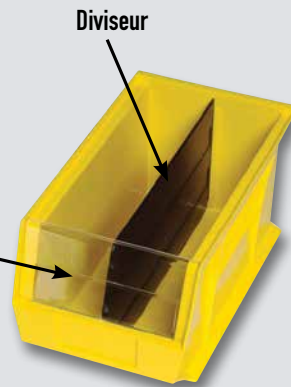

1. Bacs à support de suspension pleine largeur lorsque suspendus sur des panneaux à persiennes ou rails
2. Design à nervure renforcée qui améliore la résistance et prévient l'étalement du bac, lorsque rempli
3. Bordures extra larges pour un empilage et une stabilité plus sécuritaire
4. Grandes fentes pour étiquette à l'avant idéal pour les codes à barres plus larges et l'identification du contenu
5. Mécanisme anti glissement qui prévient les déplacements vers l'avant des bacs remplis
6. Diviseurs optionnels qui augmentent les options de rangement
7. Fenêtres optionnelles maximisant la capacité de rangement, prévenant les déversements et protégeant les pièces contre la poussière et les saletés

No modèle des bacs					Dimensions extérieures la" x p" x h"	Dimensions intérieur la" x p" x h"	Profondeur Intérieure du fond X"	Cap. lb	No modèle diviseur	Fenêtres Transparentes
Bleu	Rouge	Jaune	Vert	Noir						
CF820	CF822	CF823	CF821	CF824	4-1/8 x 5-3/8 x 3	3-7/16 x 4-3/4 x 2-13/16	4	10	CB825	-
CF825	CF827	CF828	CF826	CF829	4-1/8 x 7-3/8 x 3	3-7/16 x 6-3/4 x 2-13/16	6	10	CB826	-
CF830	CF832	CF833	CF831	CF834	5-1/2 x 10-7/8 x 5	4-3/8 x 10-1/4 x 4-3/4	9	30	CB829	CB814
CF835	CF837	CF838	CF836	CF839	11 x 10-7/8 x 5	10 x 10-1/4 x 4-3/4	9	50	CB829	CB815
CF840	CF842	CF843	CF841	CF844	8-1/4 x 10-3/4 x 7	6-9/16 x 10 x 6-3/4	8	50	CB830	CB818
CF845	CF847	CF848	CF846	CF849	8-1/4 x 14-3/4 x 7	6-9/16 x 14 x 6-3/4	12	60	CB831	CB818
CF850	CF852	CF853	CF851	CF854	16-1/2 x 14-3/4 x 7	14-3/4 x 14 x 6-3/4	12	75	CB831	CB819

## BACS EN PLASTIQUE GÉANTS

- Dimensions très grandes qui offrent une capacité de rangement importante
- Garanti incassable et indéformable de -40°C à 120°C
- Non affecté par l'huile, les alcalins et la plupart des acides
- S'emboîte pour minimiser l'espace pris dans l'entrepôt lorsqu'il n'est pas utilisé
- S'empile à plus de quatre bacs de hauteur pour mieux utiliser l'espace d'entreposage
- Dimensions extérieures: 15-1/2" la x 25" lo x 13" h
- Dimensions intérieures: 13-1/2" la x 22-3/5" p x 12" h
- Capacité: 200 lb



No modèle	Couleur
CF328	Bleu
CF330	Jaune
CF329	Vert
CF327	Rouge

# BACS ROBUSTES & CHARIOTS À TIROIRS



## BACS ROBUSTES INCLINABLES

- Concept résistant aux secousses, ce qui empêche le tiroir d'ouvrir par lui-même
- Boîtier et bâti du tiroir en plastique ABS extrêmement durable
- Fenêtre frontale en polystyrène transparent pour visualisation facile
- On peut relier les bacs entre eux grâce à leurs rebords rainurés aux coins supérieur, inférieur et latéraux
- Système de fixation en trou de serrure à l'arrière pour les besoins de montage au mur
- Couleur: noir et gris



No modèle	Nbre de tiroirs	Dim. des bacs la" x p" x h"	Dim. plateaux la" x p" x h"	Poids lb
CF471	8	2-3/4 x 3-1/4 x 3-5/8	11-3/4 x 2-3/4 x 7-7/8	1,8
CF472	6	3-11/16 x 4 x 4-5/8	11-3/4 x 3-1/2 x 9-3/4	2,26
CF473	5	4-1/2 x 4-7/8 x 5-1/2	23-1/2 x 4 x 5-7/8	2,84
CF474	4	5-5/8 x 6-3/8 x 7-1/2	23-1/2 x 5-1/2 x 7-7/8	3,10

## SUPPORTS MOBILES AVEC BACS À PLATEAUX INCLINABLES

- Châssis en acier robuste
- Peinture durable à revêtement en poudre sur acier galvanisé
- Roulettes pivotantes blocables de 3"
- Pour utilisation sur un ou deux côtés
- Dimensions hors tout: 26-1/4" la x 22" p x 57-1/2" h
- Couleur: gris

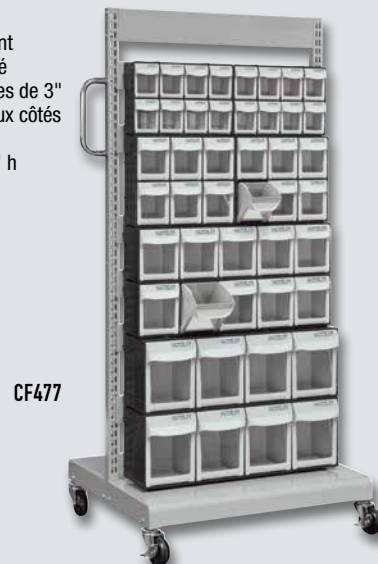

No modèle	Description	Bacs compris
CF477	Un côté	2 de chaque CF471, CF472, CF473, CF474
CF478	Deux côtés	4 de chaque CF471, CF472, CF473, CF474
CF475*	Chariot seulement	-
CF476	Support mobile pour bacs robustes inclinables	
CF502	Support mobile pour bacs en plastique	

\* Système de montage et bacs non compris

## SYSTÈME DE MONTAGE POUR SUPPORTS MOBILES AVEC BACS À PLATEAUX INCLINABLES

- Jusqu'à six supports par côté seront requis
- Bacs inclinables à un côté CF473 ne requièrent que huit supports par côté
- Modèles CF471 et CF472 requièrent deux unités de bacs par étage par côté

No modèle CF476



VOIR BACS EN PLASTIQUE POUR SUPPORT MOBILE CF502  
Page 132



MA246



## CHARIOTS À TIROIRS

- Permettent de transporter les petites pièces de réparation ou d'assemblage directement sur le chantier
- Offrent une tablette inférieure pour plus de rangement
- Roulement doux sur roulettes de 5" en caoutchouc, deux fixes et deux pivotantes
- Tiroirs avec des diviseurs ajustable et des poignés pleine largeur
- Dimensions hors tout: 36" la x 18" p x 35" h

No modèle	Nbre de tiroirs	Dim. des bacs la" x p" x h"	Poids lb
MA245	18	5-3/8 x 17 x 3-1/2	134
MA246	24	5-3/8 x 17 x 2	145
MA247	36	5-3/8 x 17 x 3-1/2	195
MA248	48	5-3/8 x 17 x 2	220



# BACS & CONTENEURS REPLIABLES

## BAC REPLIABLE

- Fabriqués en polypropylène
- Base renforcée pour plus de durabilité
- 16 tiges intégrées en acier robuste pour offrir plus de force
- Se replie à 21" lo x 14" la x 2" h pour faciliter l'entreposage
- Dimensions ouvert: 21" lo x 14" la x 10-1/2" h
- Capacité: 160 lb

No modèle **CF326**

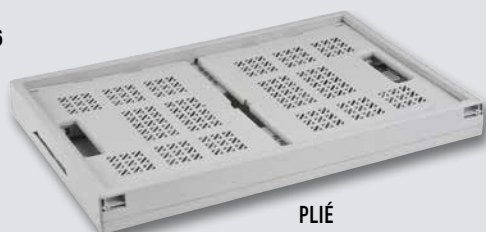

PLIÉ



CF326

## CONTENANTS DE DISTRIBUTION EN PLASTIQUE AVEC DESSUS BASCULANT

- Contenants réutilisables idéals pour la distribution de produits en gros et pour la cueillette
- Couvercles à charnière avec ajustement par interblocage pour plus de sécurité et de protection
- Contenants facilement empilables lorsque les couvercles sont fermés
- S'emboîtent avec les couvercles ouverts pour maximiser l'espace
- Couleur: Gris
- Hauteur: 12,5"
- Largeur: 21,65"
- Profondeur: 15,5"
- Volume pi. cu.: 1,8



No modèle	Couleur
CG125	Gris
CG126	Rouge
CG127	Bleu

## CONTENANT DE VRAC PLIABLE

- Battants qui s'abaissent facilement
- Plié et empilé rapidement pour faciliter le transport
- Nbre de panneaux repliables: 2
- Capacité de poids: 2000 lb
- Couleur: Gris

No modèle	Dimensions max la" x lo" x h"
CG233	39 x 47 x 23
CF862	39,4 x 47,2 x 39,4

Couvercle pour contenant de vrac pliable

No modèle **CF863**



CF862

## CONTENEUR REPLIABLE EN MÉTAL GRILLAGÉ

- Grillage soudé qui maximise la visibilité et l'aération
- Peut être empilé jusqu'à 4 de hauteur
- Muni d'une porte pratique pour faciliter l'accès aux produits
- Muni de quatre plaques pour roulettes compatibles avec toutes les roulettes KLETON
- Capacité: 4000 lb
- Nbre de panneaux repliables: 1

No modèle	Dimensions hors tout la" x h" x p"	Hauteur replié"
CG229	34 x 40 x 32	11
CG230	36 x 48 x 40	9
CG021	40 x 42 x 48	9



CG021



## PANNEAUX EN MÉTAL À SUSPENDRE

- Les panneaux se fixent aux murs, à l'arrière de l'étagère, sur des bancs, des chariots, à l'intérieur des armoires, sur des composantes à encoches ou à l'intérieur de chariots de service
- Les bacs sont faciles à enlever, à remplir et à replacer
- Chaque panneau est en acier laminé à froid de calibre 16
- Des encoches de 3/4" lo x 3/8" la à intervalles de 6" facilitent l'installation
- Fini email gris KLETON
- Note d'installation: les panneaux doivent être solidement ancrés sur des matériaux qui peuvent supporter la charge prévue
- Chaque panneau doit être verticalement ancré au centre

CF412  
(Bacs non inclus)

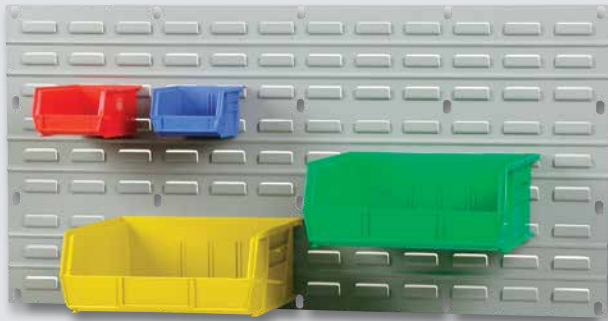

## PANNEAUX EN MÉTAL À SUSPENDRE

No modèle	Dim. du panneau la" x p" x h"	Poids lb
CF411	18 x 19	6
CF412	18 x 19	12

### TABLEAU DES QUANTITÉS:

#### QUANTITÉ DE BACS IDENTIQUES QUI PEUVENT SE POSER SUR UN PANNEAU MODÈLE CF412

Dimensions extérieures la" x p" x h"	Qté de bacs			
	1 panneau	2 panneaux	3 panneaux	4 panneaux
4-1/8 x 5-3/8 x 3	32	72	104	144
4-1/8 x 7-3/8 x 3	32	72	104	144
5-1/2 x 10-7/8 x 5	18	36	54	72
11 x 10-7/8 x 5	9	18	27	36
8-1/4 x 10-3/4 x 7	8	18	28	36
8-1/4 x 14-3/4 x 7	8	16	28	36
16-1/2 x 14-3/4 x 7	4	8	14	18

#### NOTE: SI VOUS SUSPENDEZ PLUS DE 1 PANNEAU

2 Panneaux = 37" h, 3 Panneaux = 55" h, 4 Panneaux = 73" h

Largeur de 2 panneaux combinés: 35-3/4

## SUPPORTS D'ÉTABLI DE 36" À FENTES

- Support d'établi à fentes entièrement soudé
- Poste de travail autoportant fabriqué à partir d'un châssis tubulaire carré de 1"
- Peut être placé sur toute surface plane près du poste de travail, sans vis ou attaches
- Fini en polyuréthane bleu Kleton

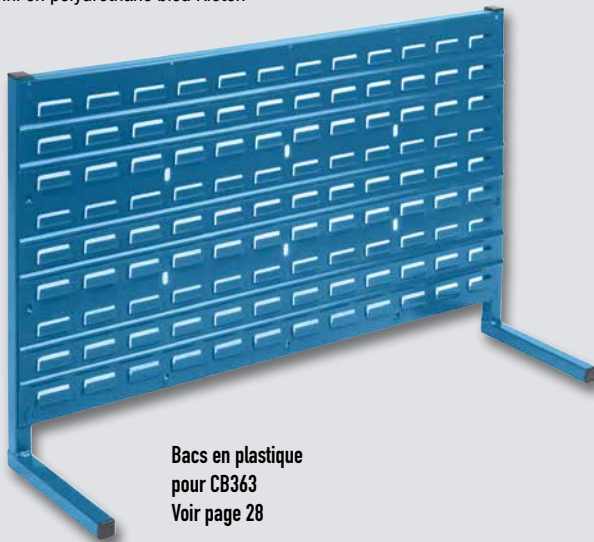

Bacs en plastique  
pour CB363  
Voir page 28

No modèle	Description	Dimensions la" x p" x h"	Poids lb
CB363	Support d'établi autoportant seulement	36 x 10 x 22	22

## SUPPORTS D'ÉTABLI AVEC BACS



A/bacs rouges	A/bacs bleus	A/bacs jaunes	A/bacs verts	Dim. extérieur des bacs la" x p" x h"	Qté de bacs	Capacité des bacs lb
CB146	CB145	CB147	CF359	4-1/8 x 5-3/8 x 3	32	320
CB152	CB151	CB153	CF361	4-1/8 x 7-3/8 x 3	32	320
CB155	CB154	CB156	CF363	5-1/2 x 10-7/8 x 5	18	540



# PANNEAUX & BACS DE RANGEMENT

## SUPPORTS D'ÉTABLI DE 72" À FENTES

- Pour y ranger outils et pièces d'assemblage ou de réparation lorsqu'il est combiné avec les bacs en plastique
- Entièrement soudé
- Pour être installé en permanence sur un établi de 72" de largeur
- Fabriqué à partir d'un châssis tubulaire carré de 1-1/4"
- Fini en polyuréthane bleu Kleton

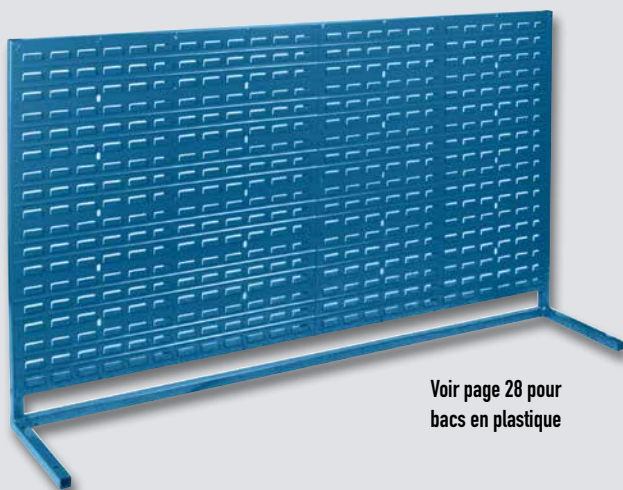

Voir page 28 pour bacs en plastique

No modèle	Description	Dimensions la" x p" x h"	Poids lb
CB364	Support d'établie boulonné	72 x 15 x 40	95

## COMBINAISONS DE SUPPORTS À FENTES ET DE BACS



A/bacs rouges	A/ bacs bleus	A/bacs jauness	A/bacs verts	Dimensions extérieur des bacs la" x p" x h"	Qté de bacs	Cap. des bacs lb
CB173	CB172	CB174	CF365	4-1/8 x 7-3/8 x 3	144	1440
CB176	CB175	CB177	CF367	5-1/2 x 10-7/8 x 5	72	2160
CB185	CB184	CB186	CF369	8-1/4 x 14-3/8 x 7	36	2160



## SUPPORTS FIXES POUR CONTENANTS

- Support fixe entièrement soudé pour contenants
- Fabriqué pour être fixé en permanence au plancher
- Fabriqué à partir d'un châssis tubulaire carré de 1-1/4"
- Choix de support simple ou double pour répondre à vos besoins d'entreposage
- Fini en polyuréthane bleu Kleton



A/bacs bleus	A/bacs rouges	A/bacs jaunes	A/bacs verts	Type de support	Dim. extérieur des bacs la" x p" x h"	Qté de bacs	Cap. des bacs lb
CB654	CB655	CB656	CB685	Simple	8-1/4 x 14-3/4 x 7	28	1680
CB370	CB371	CB372	CB687	Double	8-1/4 x 14-3/4 x 7	56	3360

## ACCESSOIRES POUR PANNEAUX À FENTES

No modèle	Description
CC165	Crochet rond, 6"
CC166	Crochet carré, 12"
CC167	Crochet carré, 6"
CC168	Crochet carré, 12"



Crochet rond



Crochet carré



## CHARIOTS PORTE-CONTENANTS

- Chariot entièrement soudé
- Surface de travail en acier de calibre 14
- Roulettes boulonnées, non marquantes de 5" et deux panneaux à fentes
- Fini en polyuréthane bleu Kleton



**CAPACITÉ  
1000 LB**

No modèle	Description	Dimensions la" x p" x h"	Poids lb
CB365	Chariot seulement	24 x 38-1/2 x 36-1/2	95

## TABLEAU DES QUANTITÉS QUANTITÉ DE BACS EN PLASTIQUE IDENTIQUES QUI CONVIENNENT AU MODÈLE CB365

Dimensions extérieures				Qté de bacs	
la"	x	p"	x	h"	
8-1/4	x	14-3/4	x	7	16
16-1/2	x	14-3/4	x	7	4



## COMBINAISONS DE CHARIOT ET CONTENANTS

A/bacs bleu	A/bacs rouge	A/bacs jaune	A/bacs vert	Qté de bacs
CB366	CB367	CB368	CB689	20

## SUPPORTS MOBILES POUR CONTENANTS À UN CÔTÉ

- Idéal pour transporter des petites pièces
- Entièrement soudé, un seul côté
- Roulettes boulonnées non marquantes de 3" et deux panneaux à fentes
- Fini en polyuréthane bleu Kleton

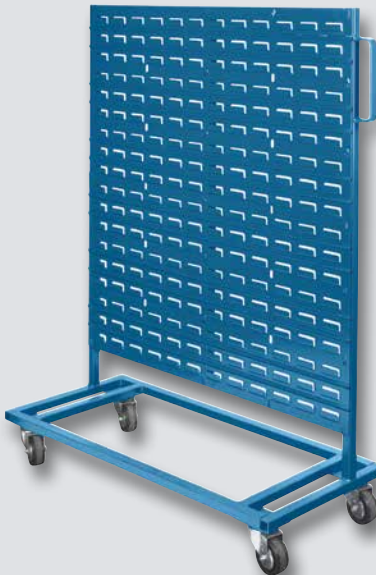

**CAPACITÉ  
800 LB**

No modèle	Description	Dimensions la" x p" x h"	Poids lb
CB359	Support seulement	36 x 16 x 52	60

## TABLEAU DES QUANTITÉS QUANTITÉ DE BACS EN PLASTIQUE IDENTIQUES QUI CONVIENNENT AU MODÈLE CB359

Dimensions extérieures				Qté de bacs	
la"	x	p"	x	h"	
5-1/2	x	10-7/8	x	5	36



**CAPACITÉ  
800 LB**

## COMBINAISONS DE CHARIOT ET CONTENANTS

A/bacs bleu	A/bacs rouge	A/bacs jaune	A/bacs vert	Qté de bacs
CB650	CB651	CB652	CB681	36



# SUPPORTS MOBILES & BACS DE RANGEMENT

## SUPPORTS MOBILES POUR CONTENANTS À DEUX CÔTÉS

- Idéal pour transporter des petites pièces
- Entièrement soudé, deux côtés
- Roulettes boulonnées non marquantes de 5" et six panneaux à fentes de 5" et six panneaux à fentes
- Fini en polyuréthane bleu Kleiton



**CAPACITÉ  
1000 LB**

No modèle	Description	Dimensions la" x p" x h"	Poids lb
CB649	Support seulement	36 x 24 x 63	120

## COMBINAISONS DE CHARIOT ET CONTENANTS

- Idéal pour transporter des petites pièces
- Entièrement soudé, deux côtés
- Roulettes boulonnées non marquantes de 5" et six panneaux à fentes
- Fini en polyuréthane bleu Kleiton



**CAPACITÉ  
1000 LB**

A/bacs bleu	A/bacs rouge	A/bacs jaune	A/bacs vert	Qté de bacs
CB089	CB090	CB091	CB683	96

## SUPPORT COMBINÉ BAC/PANNEAU PERFORÉ

- Support mobile conçu avec un panneau perforé latéral & un panneau à persienne (deux continus)
- Fabrication entièrement soudé
- Cadre en tube carré avec base angulaire en fer
- Comprend quatre roulettes de 5" non marquantes en caoutchouc bleu, deux pivotantes et deux fixes
- Fini en polyuréthane bleu Kleiton
- Bacs non compris
- Largeur: 38"
- Profondeur: 24-1/2"
- Hauteur: 55"
- Capacité: 1000 lb
- Type d'unité: À deux côtés
- Nbre de bacs: 0

No modèle **RN555**



# CONTENANTS DE VRAC EMPILABLES



## CONTENANTS DE VRAC EMPILABLES

- Fabrication robuste entièrement soudé
- Contenants en maille utilisent un grillage de calibre 10, 2" x 2"
- Tous les contenants utilisent une base en acier ondulé de calibre 13
- Montants d'angle 2" x 2" x 3/16"
- Accès quadruple pour chariot élévateur avec espace libre de 4"
- Offert avec une porte ou complètement fermé
- Hauteur: intérieur 24", 30" hors tout
- S'empile jusqu'à 5 de haut
- Autres grandeurs offertes
- Peinturé bleu KLETON durable

**CAPACITÉ  
3000 LB**

No modèle	Description	Capacité			Poids lb
		lb	la"	p"	
CF449	Complètement fermé	3000	34-1/2	40-1/2	125
CF450	Une porte	3000	34-1/2	40-1/2	130
CF451	Complètement fermé	3000	40-1/2	48-1/2	150
CF452	Une porte	3000	40-1/2	48-1/2	160

CF449



**CAPACITÉ  
3500 LB**

## CONTENANTS EN FEUILLE

No modèle	Description	Capacité			Poids lb
		lb	la"	p"	
CF453	Complètement fermé	3500	34-1/2	40-1/2	150
CF454	Une porte	3500	34-1/2	40-1/2	150
CF455	Complètement fermé	3500	40-1/2	48-1/2	185
CF456	Une porte	3500	40-1/2	48-1/2	185

CF453



**CAPACITÉ  
4500 LB**

## CONTENANTS ONDULÉS

No modèle	Description	Capacité			Poids lb
		lb	la"	p"	
CF457	Complètement fermé	4500	34-1/2	40-1/2	160
CF458	Une porte	4500	34-1/2	40-1/2	160
CF459	Complètement fermé	4500	40-1/2	48-1/2	195
CF460	Une porte	4500	40-1/2	48-1/2	195

CF457



## SOCLE ROULANT POUR CONTENANT EMPILABLES

Transformez tout contenant empilable en chariot mobile

- Conçu pour utiliser avec tout contenant de vrac empilable de KLETON
- Montant de retenue pour pieds qui fixe le contenant solidement en place
- Comprend quatre roulettes pivotantes en polyuréthane de 6", deux avec frein
- Fabriqué en acier robuste de fer angulaire de 2" x 2" x 3/16"
- Dimensions: 48,5"l x 40,5"p x 10"h
- Capacité: 3000 lb
- Poids: 86 lb

No modèle **MP096**

MP096

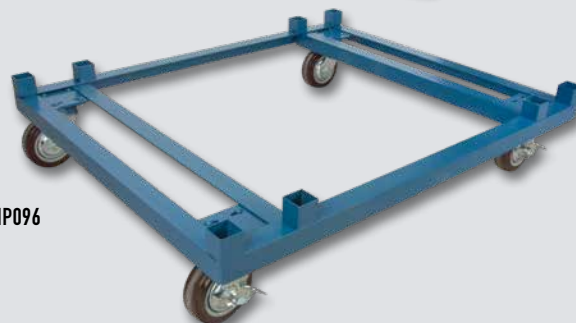



# SUPPORTS MOBILES & BACS DE RANGEMENT



## SUPPORTS EMPILABLES

- Utilise l'espace aérien de l'entrepôt et réduit les chances de dommages associés avec l'empilement en vrac
- Conçu pour l'entreposage de marchandise en vrac ou sur palette
- Fabriqué de tubes carrés en acier robuste de 2" entièrement soudé
- Capacité de 4000 lb par support et empilables jusqu'à quatre unités de haut
- Montants et bases vendus séparément
- Fini en polyuréthane bleu Kleton

**CAPACITÉ  
4000 LB**

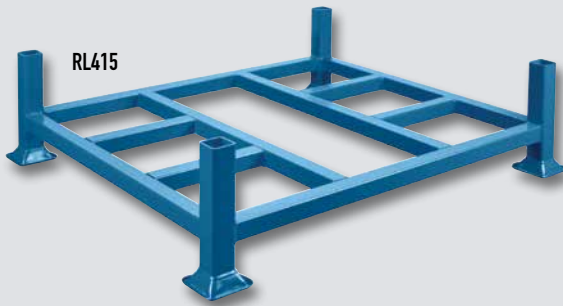

RL415

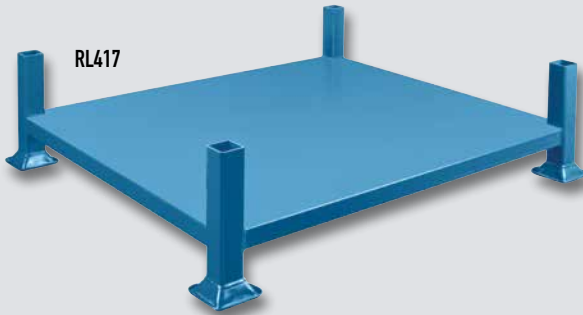

RL417

## CADRES AVEC BASE OUVERTE

No modèle	Dimensions intérieures lo" x la"	Dimensions hors tout lo" x la"	Poids lb
RL414	38 x 44	42 x 48	85
RL415	44 x 44	48 x 48	90

## CADRES AVEC BASE FERMÉE

RL416	38 x 44	42 x 48	110
RL417	44 x 44	48 x 48	115

## ACCESSOIRES

No modèle	Description	Dim. hors tout lo" x h"	Poids lb
RL418	Longeron latéral 42"	42 x 48	30
RL419	Longeron latéral 48"	48 x 48	32
RL420	Montant 42" 4/pqt	2 x 42	35
RL421	Montant 48" 4/pqt	2 x 48	40
RL422	Montant 60" 4/pqt	2 x 60	50



RL414 avec 2 - RL419

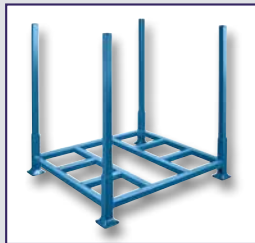

RL414 avec 4 - RL421

## DÉVIDOIRS DE CÂBLES ET SUPPORTS

- Pour enrouler ou dérouler câble, chaîne, fil, corde et boyau
- Peut être actionné par une seule personne
- Reçoit toutes largeurs et tous diamètres de dévidoirs avec ses brides de 5-1/2" d'épaisseur
- Rouleaux arrière se réglant à 6 positions
- Rouleaux latéraux pour application intensive qui empêchent le glissement ou le blocage entre les rouleaux et le dévidoir
- Rampe inclinée qui permet de charger et de décharger facilement le dévidoir
- Fini en polyuréthane bleu Kleton

**CAPACITÉ  
DE 3000 LB  
LA PAIRE**



No modèle	Dimensions hors tout lo" x la" x h"	Angle de la rampe inclinée	Poids paire lb
MD166	28 x 9 x 4-1/4	68°	58

## ROUE REMPLACEMENT

No modèle	Description
MC064	Roue en polyoléfine de 3"



## SUPPORTS POUR RANGEMENT DE BARRES HORIZONTAL

- Parfaits pour entreposer barres, tuyaux, cylindres et cornières
- Pour rangement horizontal de barres d'une longueur allant jusqu'à 10'
- Bras d'une profondeur de 9" avec neuf niveaux de rangement à 6" d'intervalle
- Capacité: 1800 lb
- Fini en polyuréthane bleu Kleton
- Assemblage requis



**CAPACITÉ  
1800 LB**

No modèle	Dim. hors tout la" x p" x h"	Poids lb
RB958	18 x 40 x 84	68

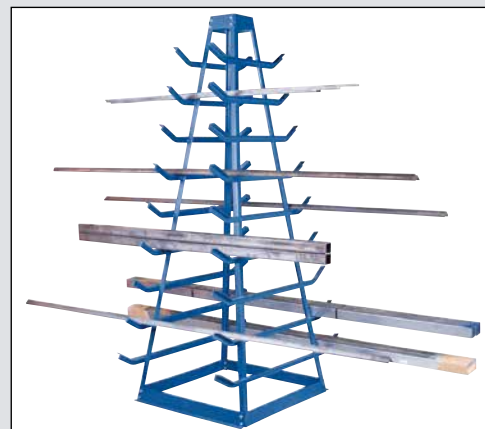
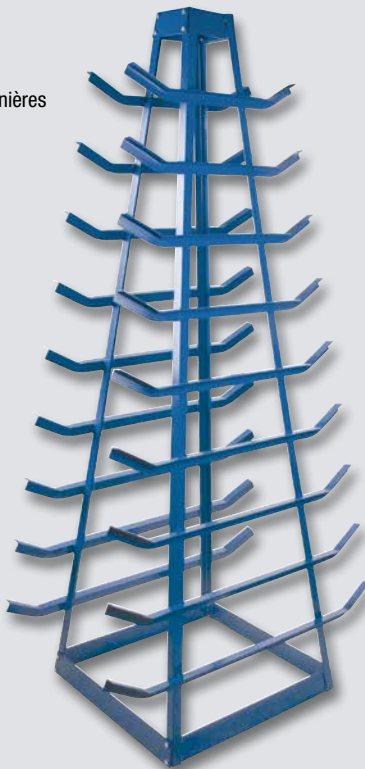

## SUPPORTS POUR RANGEMENT DE BARRES VERTICAL

- Parfaits pour entreposer barres, tuyaux, cylindres et cornières
- Fabrication en acier entièrement soudé
- Pour rangement vertical de barres d'une longueur allant jusqu'à 10'
- Quatre diviseurs de 24" de profondeur
- Capacité: 3000 lb
- Fini en polyuréthane bleu Kleton



**CAPACITÉ  
3000 LB**



No modèle	Dim. hors tout la" x p" x h"	Poids lb
RL383	48 x 24 x 60	100

## SUPPORTS POUR RANGEMENT VERTICAL COMBINÉ

- Pour rangement des barres d'une longueur jusqu'à 12' avec trois tablettes de rangement pour de plus petites pièces
- Bras d'une profondeur de 8" divisés en trois sections
- Capacité: 3000 lb
- Fini en polyuréthane bleu Kleton
- Assemblage requis

**CAPACITÉ  
3000 LB**



No modèle	Dim. hors tout la" x p" x h"	Poids lb
RL922	36 x 24 x 84	128



# SUPPORTS POUR RANGEMENT

## SUPPORTS VERTICAUX STANDARDS POUR REVÊTEMENTS EN FEUILLES

- Fabrication en acier entièrement soudé
- Conçu pour le rangement vertical de revêtements en feuilles
- Quatre baies avec un espacement de 10' entre chacune
- Fabriqué de tubes de 1-1/4" en acier de fort calibre pour les baies et de tubes rectangulaires de 1" x 2" en acier de fort calibre pour le cadre
- Chaque baie a une capacité de 1000 lb
- Capacité de 4000 lb
- Fini en polyuréthane bleU KLETON



**CAPACITÉ 4000 LB**

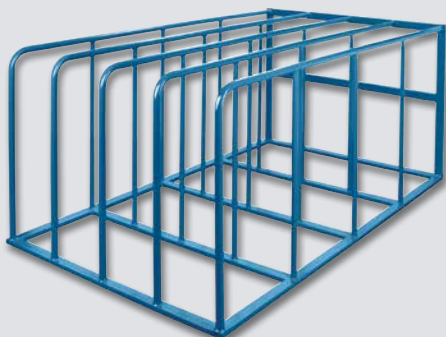

No modèle	Dim. hors tout la" x p" x h"	Poids lb
RL384	50 x 84 x 36-3/4	200

## SUPPORTS POUR FEUILLES HORIZONTALES

- Conçu pour le rangement de matériaux en feuille
- Rangement à plat qui supporte pleinement les matériaux et prévient contre le gauchissement
- Accès aux matériaux de tous les côtés
- Fabrication entièrement soudé avec un cadre en tube carré de 2"
- Design à cinq tablettes, qui procure quatre plateaux de rangement à 9 1/2" d'espacement et un plateau supérieur ouvert
- Capacité d'un plateau: 2000 lb distribuées également
- Capacité max: 8000 lb



**CAPACITÉ 8000 LB**  
Poids distribué également

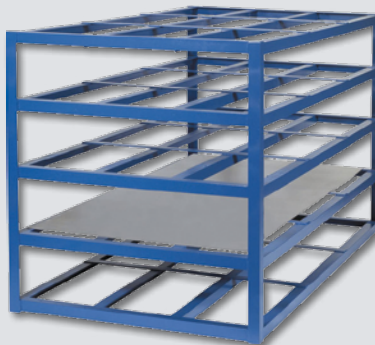

No modèle	Dim. hors tout la" x p" x h"	Poids lb
RL923	103 x 55 x 48	575

## SUPPORTS EN U EMPILABLES

- Supports légers, abordables et faciles à utiliser
- Construction robuste entièrement soudée
- S'empilent jusqu'à 4 unités en hauteur ce qui permet de stocker rapidement et efficacement des matériaux longs tout en économisant de l'espace au sol
- Largeur: 25"
- Profondeur: 4"
- Dimensions externes: 4" p x 19,5" h x 25" la
- Dimensions internes: 15,5" (dessous) x 20,5" (dessus)
- Poids: 37 lb

No modèle **RN918**



**CAPACITÉ 10000 LB**

## SUPPORTS POUR BOÎTES DE CARTON

- Fabrication en acier entièrement soudé, prêt à utiliser
- Le support à un niveau comporte des diviseurs de 20" de hauteur, espacés de 10-1/2"
- Le support à deux niveaux comporte: au premier niveau, des diviseurs de 20" de hauteur espacés de 10-1/2" et au deuxième niveau, des diviseurs de 14" de hauteur espacés de 8-1/2"
- Fini en polyuréthane bleu Kleton

Transformez le support en un unité mobile avec les roulettes en option MN425



**CAPACITÉ 600 LB**

No modèle	Dim. hors tout la" x p" x h"
<b>SUPPORT À UN NIVEAU</b>	
MN423	48 x 18 x 22
<b>SUPPORT À DEUX NIVEAUX</b>	
MN424	48 x 18 x 58-1/2

# PLATEFORME EN FIL MÉTALLIQUE



## PLATEFORME EN FIL MÉTALLIQUE

- Facile à installer
- Style étagé/chute
- Fini galvanisé qui offre une résistance à la corrosion et est idéal pour les conditions mouillées et froides
- Capacité: 2500 lb

No modèle	Canaux	Dimensions la" x p"
RN768	4	46 x 36
RN769	4	52 x 36
RN770	3	46 x 42
RN771	3	52 x 42

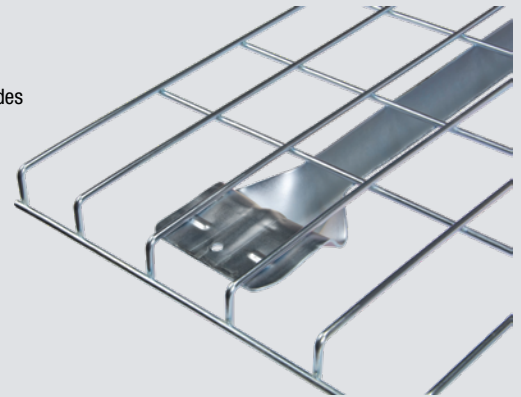

RN770

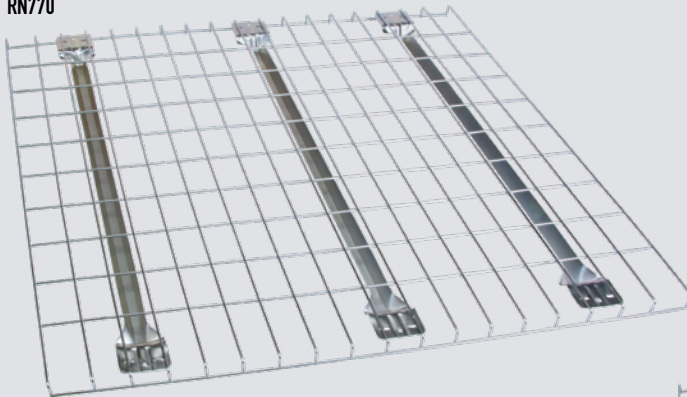

RN768

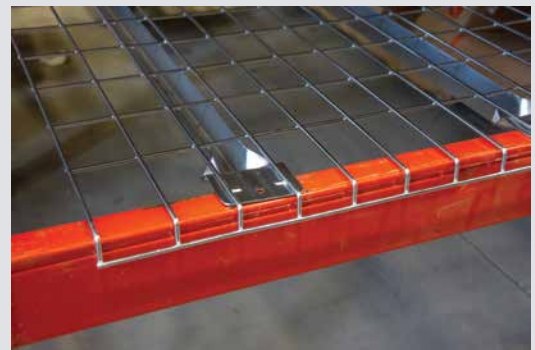
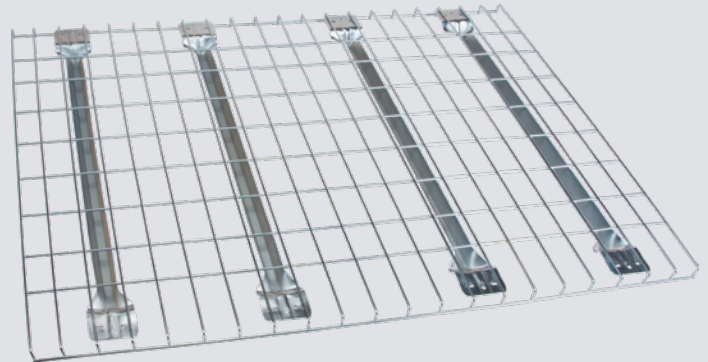



Établis préconçus .....	146–155
Établis personnalisés .....	156-160
Établis mobiles .....	163-164
Établis avec armoire.....	165
Établis extra robustes .....	166
Tables pliantes.....	167
Chaises et bancs pliants .....	168
Tabourets ergonomique et chaises empilables.....	169
Escabeaux industriels .....	170
Tabouret et tableaux de liège.....	171
Tableaux blancs.....	172
Tableaux blancs et accessoires .....	173
Pupitres d'atelier .....	174

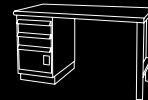

## OBTENEZ L'ÉTABLI QUI RÉPONDRA PARFAITEMENT À VOS BESOINS

Jetez un oeil sur ces options,  
puis choisissez parmi nos modèles  
préconçus aux pages 146-155.  
Hauteur hors tout de 34"

# 6



### STYLES DE DESSUS

- Acier inoxydable avec âme en bois
- Bois laminé: 1-1/4" - 1-3/4"
- Bois laminé - arrondi: 1-1/4" - 1-3/4"
- Stratifié
- Bois recouvert d'acier

*Voir la page 157 pour les détails*

# 2



### TYPES DE PIEDS

- Calibre industriel,  
capacité 100 lb
- Calibre robuste,  
capacité 2500 lb

*Voir la page 156  
pour les détails*



# 8

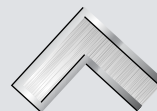

### STYLES DE CAISSON

- Une porte
- Deux portes
- Deux tiroirs, une porte
- Deux tiroirs
- Trois tiroirs
- Quatre tiroirs
- Quatre tiroirs, une porte
- Six tiroirs

*Voir la page 156 pour les détails*

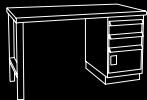

# ÉTABLIS PRÉCONÇUS

## INDUSTRIEL - 1000 LB CAPACITÉ, PIEDS RÉGLABLES

DESSUS	24" x 48"	24" x 60"	30" x 60"	30" x 72"	36" x 60"	36" x 72"
	DESSUS D'ÉTABLI EN ACIER À ÂME EN BOIS					
	FN559	FN049	—	—	FN052	FN053
	DESSUS D'ÉTABLI EN BOIS LAMINÉ - 1 3/4"					
	FN544	FN054	FN055	FN056	FN057	FN058
	DESSUS D'ÉTABLI EN BOIS DUR STRATIFIÉ 1 1/4"					
	FN543	FN269	FN270	FN271	FN272	FN273
	DESSUS D'ÉTABLI EN BOIS DUR STRATIFIÉ - BORDURE CARRÉE 1-3/4"					
	FN551	FN552	FN553	FN554	FN555	FN556
	BOIS DUR - BORDURE CARRÉE 1-1/4"					
	FN545	FN546	FN547	FN548	FN549	FN550

## ROBUSTE - 2500 LB CAPACITÉ

DESSUS	24" x 48"	24" x 60"	30" x 60"	30" x 72"	36" x 60"	36" x 72"
	DESSUS D'ÉTABLI EN ACIER À ÂME EN BOIS					
	FN576	FF667	FF669	FF670	FF671	FF672
	DESSUS D'ÉTABLI EN BOIS LAMINÉ - 1 3/4"					
	FN561	FF653	FF655	FF656	FF657	FF658
	DESSUS D'ÉTABLI EN BOIS DUR STRATIFIÉ 1 1/4" - 1500 LB CAPACITÉ					
	FN560	FM948	FM949	FM950	FM951	FM952
	DESSUS D'ÉTABLI EN BOIS DUR STRATIFIÉ - BORDURE CARRÉE 1-3/4"					
	FN568	FN569	FN570	FN571	FN572	FN573
	DESSUS D'ÉTABLI EN BOIS DUR - BORDURE CARRÉE 1-1/4"					
	FN562	FN563	FN564	FN565	FN566	FN567

## INDUSTRIEL - 1000 LB CAPACITÉ, PIEDS RÉGLABLES

DESSUS	24" x 48"	24" x 60"	30" x 60"	30" x 72"	36" x 60"	36" x 72"
	DESSUS D'ÉTABLI EN ACIER À ÂME EN BOIS					
	FN593	FN089	—	—	FN092	FN093
	DESSUS D'ÉTABLI EN BOIS LAMINÉ - 1 3/4"					
	FN578	FN094	FN095	FN096	FN097	FN098
	DESSUS D'ÉTABLI EN BOIS DUR STRATIFIÉ 1 1/4"					
	FN577	FN279	FN280	FN281	FN282	FN283
	DESSUS D'ÉTABLI EN BOIS DUR STRATIFIÉ - BORDURE CARRÉE 1-3/4"					
	FN585	FN586	FN587	FN588	FN589	FN590
	DESSUS D'ÉTABLI EN BOIS DUR - BORDURE CARRÉE 1-1/4"					
	FN579	FN580	FN581	FN582	FN583	FN584



## ROBUSTE - 2500 LB CAPACITÉ

DESSUS	24" x 48"	24" x 60"	30" x 60"	30" x 72"	36" x 60"	36" x 72"
	DESSUS D'ÉTABLI EN ACIER À ÂME EN BOIS					
	FN610	FG289	FG290	FG291	FG292	FG293
	DESSUS D'ÉTABLI EN BOIS LAMINÉ - 1 3/4"					
	FN595	FG281	FG282	FG283	FG284	FG285
	DESSUS D'ÉTABLI EN BOIS DUR STRATIFIÉ 1 1/4" - 1500 LB CAPACITÉ					
	FN594	FM958	FM959	FM960	FM961	FM962
	DESSUS D'ÉTABLI EN BOIS DUR STRATIFIÉ - BORDURE CARRÉE 1-3/4"					
	FN602	FN603	FN604	FN605	FN606	FN607
	DESSUS D'ÉTABLI EN BOIS DUR - BORDURE CARRÉE 1-1/4"					
	FN596	FN597	FN598	FN599	FN660	FN661



# ÉTABLIS PRÉCONÇUS

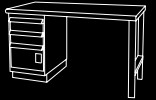

## INDUSTRIEL - 1000 LB CAPACITÉ, PIEDS RÉGLABLES

DESSUS	24" x 48"	24" x 60"	30" x 60"	30" x 72"	36" x 60"	36" x 72"
	<b>DESSUS D'ÉTABLI EN ACIER À ÂME EN BOIS</b>					
	FN627	FN069	—	—	FN072	FN073
	<b>DESSUS D'ÉTABLI EN BOIS LAMINÉ - 1 3/4"</b>					
	FN612	FN074	FN075	FN076	FN077	FN078
	<b>DESSUS D'ÉTABLI EN BOIS DUR STRATIFIÉ 1 1/4"</b>					
	FN611	FN274	FN275	FN276	FN277	FN278
	<b>DESSUS D'ÉTABLI EN BOIS DUR STRATIFIÉ - BORDURE CARRÉE 1-3/4"</b>					
	FN619	FN620	FN621	FN622	FN623	FN624
	<b>DESSUS D'ÉTABLI EN BOIS DUR - BORDURE CARRÉE 1-1/4"</b>					
	FN613	FN614	FN615	FN616	FN617	FN618



## ROBUSTE - 2500 LB CAPACITÉ

DESSUS	24" x 48"	24" x 60"	30" x 60"	30" x 72"	36" x 60"	36" x 72"
	<b>DESSUS D'ÉTABLI EN ACIER À ÂME EN BOIS</b>					
	FN644	FF700	FF702	FF703	FF706	FF707
	<b>DESSUS D'ÉTABLI EN BOIS LAMINÉ - 1 3/4"</b>					
	FN629	FF686	FF688	FF689	FF690	FF691
	<b>DESSUS D'ÉTABLI EN BOIS DUR STRATIFIÉ 1 1/4" - 1500 LB CAPACITÉ</b>					
	FN628	FM953	FM954	FM955	FM956	FM957
	<b>DESSUS D'ÉTABLI EN BOIS DUR STRATIFIÉ - BORDURE CARRÉE 1-3/4"</b>					
	FN636	FN637	FN638	FN639	FN640	FN641
	<b>DESSUS D'ÉTABLI EN BOIS DUR - BORDURE CARRÉE 1-1/4"</b>					
	FN630	FN631	FN632	FN633	FN634	FN635



## INDUSTRIEL - 1000 LB CAPACITÉ, PIEDS RÉGLABLES

DESSUS	24" x 60"	30" x 60"	30" x 72"	36" x 60"	36" x 72"
	<b>DESSUS D'ÉTABLI EN ACIER À ÂME EN BOIS</b>				
	FN109	—	—	FN112	FN113
	<b>DESSUS D'ÉTABLI EN BOIS LAMINÉ - 1 3/4"</b>				
	FN114	FN115	FN116	FN117	FN118
	<b>DESSUS D'ÉTABLI EN BOIS DUR STRATIFIÉ 1 1/4"</b>				
	FN284	FN285	FN286	FN287	FN288



## ROBUSTE - 2500 LB CAPACITÉ

DESSUS	24" x 60"	30" x 60"	30" x 72"	36" x 60"	36" x 72"
	<b>DESSUS D'ÉTABLI EN ACIER À ÂME EN BOIS</b>				
	FG104	FG106	FG107	FG108	FG109
	<b>DESSUS D'ÉTABLI EN BOIS LAMINÉ - 1 3/4"</b>				
	FG090	FG092	FG093	FG094	FG095
	<b>DESSUS D'ÉTABLI EN BOIS DUR STRATIFIÉ 1 1/4" 1500 LB CAPACITÉ</b>				
	FM963	FM964	FM965	FM966	FM967

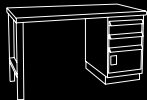

# ÉTABLIS PRÉCONÇUS

### INDUSTRIEL - 1000 LB CAPACITÉ, PIEDS RÉGLABLES

DESSUS	24" x 60"	30" x 60"	30" x 72"	36" x 60"	36" x 72"
	DESSUS D'ÉTABLI EN ACIER À ÂME EN BOIS				
	FN129	—	—	FN132	FN133
	DESSUS D'ÉTABLI EN BOIS LAMINÉ - 1 3/4"				
	FN134	FN135	FN136	FN137	FN138
	DESSUS D'ÉTABLI EN BOIS DUR STRATIFIÉ 1 1/4"				
	FN289	FN290	FN291	FN292	FN293

### ROBUSTE - 2500 LB CAPACITÉ

DESSUS	24" x 60"	30" x 60"	30" x 72"	36" x 60"	36" x 72"
	DESSUS D'ÉTABLI EN ACIER À ÂME EN BOIS				
	FG273	FG274	FG275	FG276	FG277
	DESSUS D'ÉTABLI EN BOIS LAMINÉ - 1 3/4"				
	FG265	FG266	FG267	FG268	FG269
	DESSUS D'ÉTABLI EN BOIS DUR STRATIFIÉ 1 1/4" - 1500 LB CAPACITÉ				
	FM968	FM969	FM970	FM971	FM972

### INDUSTRIEL - 1000 LB CAPACITÉ, PIEDS RÉGLABLES

DESSUS	24" x 60"	30" x 60"	30" x 72"	36" x 60"	36" x 72"
	DESSUS D'ÉTABLI EN ACIER À ÂME EN BOIS				
	FN149	—	—	FN152	FN153
	DESSUS D'ÉTABLI EN BOIS LAMINÉ - 1 3/4"				
	FN154	FN155	FN156	FN157	FN158
	DESSUS D'ÉTABLI EN BOIS DUR STRATIFIÉ 1 1/4"				
	FN294	FN295	FN296	FN297	FN298



### ROBUSTE - 2500 LB CAPACITÉ

DESSUS	24" x 60"	30" x 60"	30" x 72"	36" x 60"	36" x 72"
	DESSUS D'ÉTABLI EN ACIER À ÂME EN BOIS				
	FG443	FG444	FG642	FG641	FG640
	DESSUS D'ÉTABLI EN BOIS LAMINÉ - 1 3/4"				
	FG639	FG638	FG637	FG636	FG635
	DESSUS D'ÉTABLI EN BOIS DUR STRATIFIÉ 1 1/4" - 1500 LB CAPACITÉ				
	FM973	FM974	FM975	FM976	FM977

# ÉTABLIS PRÉCONÇUS

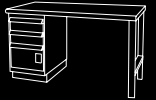



## INDUSTRIEL - 1000 LB CAPACITÉ, PIEDS RÉGLABLES

DESSUS	24" x 60"	30" x 60"	30" x 72"	36" x 60"	36" x 72"
	DESSUS D'ÉTABLI EN ACIER À ÂME EN BOIS				
	FN173	—	—	FN170	FN169
	DESSUS D'ÉTABLI EN BOIS LAMINÉ - 1 3/4"				
	FN178	FN177	FN176	FN175	FN174
	DESSUS D'ÉTABLI EN BOIS DUR STRATIFIÉ 1 1/4"				
	FN333	FN332	FN331	FN330	FN329





## ROBUSTE - 2500 LB CAPACITÉ

DESSUS	24" x 60"	30" x 60"	30" x 72"	36" x 60"	36" x 72"
	DESSUS D'ÉTABLI EN ACIER À ÂME EN BOIS				
	FI556	FI555	FI554	FI553	FI552
	DESSUS D'ÉTABLI EN BOIS LAMINÉ - 1 3/4"				
	FI561	FI560	FI559	FI558	FI557
	DESSUS D'ÉTABLI EN BOIS DUR STRATIFIÉ 1 1/4" - 1500 LB CAPACITÉ				
	FN013	FN012	FN011	FN010	FN009





## INDUSTRIEL - 1000 LB CAPACITÉ, PIEDS RÉGLABLES

DESSUS	24" x 60"	30" x 60"	30" x 72"	36" x 60"	36" x 72"
	DESSUS D'ÉTABLI EN ACIER À ÂME EN BOIS				
	FN193	—	—	FN190	FN189
	DESSUS D'ÉTABLI EN BOIS LAMINÉ - 1 3/4"				
	FN198	FN197	FN196	FN195	FN194
	DESSUS D'ÉTABLI EN BOIS DUR STRATIFIÉ 1 1/4"				
	FN338	FN337	FN336	FN335	FN334



## ROBUSTE - 2500 LB CAPACITÉ

DESSUS	24" x 60"	30" x 60"	30" x 72"	36" x 60"	36" x 72"
	DESSUS D'ÉTABLI EN ACIER À ÂME EN BOIS				
	FI576	FI575	FI574	FI573	FI572
	DESSUS D'ÉTABLI EN BOIS LAMINÉ - 1 3/4"				
	FI581	FI580	FI579	FI578	FI577
	DESSUS D'ÉTABLI EN BOIS DUR STRATIFIÉ 1 1/4" - 1500 LB CAPACITÉ				
	FN018	FN017	FN016	FN015	FN014



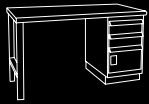

# ÉTABLIS PRÉCONÇUS



## INDUSTRIEL - 1000 LB CAPACITÉ, PIEDS RÉGLABLES

DESSUS	24" x 60"	30" x 60"	30" x 72"	36" x 60"	36" x 72"
	DESSUS D'ÉTABLI EN ACIER À ÂME EN BOIS				
	FN213	—	—	FN210	FN209
	DESSUS D'ÉTABLI EN BOIS LAMINÉ - 1 3/4"				
	FN218	FN217	FN216	FN215	FN214
	DESSUS D'ÉTABLI EN BOIS DUR STRATIFIÉ 1 1/4"				
	FN343	FN342	FN341	FN340	FN339

## ROBUSTE - 2500 LB CAPACITÉ

DESSUS	24" x 60"	30" x 60"	30" x 72"	36" x 60"	36" x 72"
	DESSUS D'ÉTABLI EN ACIER À ÂME EN BOIS				
	FI596	FI595	FI594	FI593	FI592
	DESSUS D'ÉTABLI EN BOIS LAMINÉ - 1 3/4"				
	FI601	FI600	FI599	FI598	FI597
	DESSUS D'ÉTABLI EN BOIS DUR STRATIFIÉ 1 1/4" - 1500 LB CAPACITÉ				
	FN023	FN022	FN021	FN020	FN019

## INDUSTRIEL - 1000 LB CAPACITÉ, PIEDS RÉGLABLES

DESSUS	24" x 60"	30" x 60"	30" x 72"	36" x 60"	36" x 72"
	DESSUS D'ÉTABLI EN ACIER À ÂME EN BOIS				
	FN233	—	—	FN230	FN229
	DESSUS D'ÉTABLI EN BOIS LAMINÉ - 1 3/4"				
	FN238	FN237	FN236	FN235	FN234
	DESSUS D'ÉTABLI EN BOIS DUR STRATIFIÉ 1 1/4"				
	FN348	FN347	FN346	FN345	FN344



## ROBUSTE - 2500 LB CAPACITÉ



DESSUS	24" x 60"	30" x 60"	30" x 72"	36" x 60"	36" x 72"
	DESSUS D'ÉTABLI EN ACIER À ÂME EN BOIS				
	FI616	FI615	FI614	FI613	FI612
	DESSUS D'ÉTABLI EN BOIS LAMINÉ - 1 3/4"				
	FI621	FI620	FI619	FI618	FI617
	DESSUS D'ÉTABLI EN BOIS DUR STRATIFIÉ 1 1/4" - 1500 LB CAPACITÉ				
	FN028	FN027	FN026	FN025	FN024

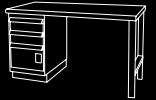

# ÉTABLIS PRÉCONÇUS





## INDUSTRIEL - 1000 LB CAPACITÉ, PIEDS RÉGLABLES

DESSUS	24" x 60"	30" x 60"	30" x 72"	36" x 60"	36" x 72"
	<b>DESSUS D'ÉTABLI EN ACIER À ÂME EN BOIS</b>				
	FN253	—	—	FN250	FN249
	<b>DESSUS D'ÉTABLI EN BOIS LAMINÉ - 1 3/4"</b>				
	FN258	FN257	FN256	FN255	FN254
	<b>DESSUS D'ÉTABLI EN BOIS DUR STRATIFIÉ 1 1/4"</b>				
	FN353	FN352	FN351	FN350	FN349



## ROBUSTE - 2500 LB CAPACITÉ



DESSUS	24" x 60"	30" x 60"	30" x 72"	36" x 60"	36" x 72"
	<b>DESSUS D'ÉTABLI EN ACIER À ÂME EN BOIS</b>				
	FI636	FI635	FI634	FI633	FI632
	<b>DESSUS D'ÉTABLI EN BOIS LAMINÉ - 1 3/4"</b>				
	FI641	FI640	FI639	FI638	FI637
	<b>DESSUS D'ÉTABLI EN BOIS DUR STRATIFIÉ 1 1/4" - 1500 LB CAPACITÉ</b>				
	FN033	FN032	FN031	FN030	FN029

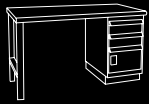





# ÉTABLIS PRÉCONÇUS

## ROBUSTE - 2500 LB CAPACITÉ

DESSUS	24" x 60"	30" x 60"	30" x 72"	36" x 60"	36" x 72"
	<b>DESSUS D'ÉTABLI EN ACIER À ÂME EN BOIS</b>				
	FI656	FI655	FI654	FI653	FI652
	<b>DESSUS D'ÉTABLI EN BOIS LAMINÉ - 1 3/4"</b>				
	FI661	FI660	FI659	FI658	FI657
	<b>DESSUS D'ÉTABLI EN BOIS DUR STRATIFIÉ 1 1/4" - 1500 LB CAPACITÉ</b>				
	FN038	FN037	FN036	FN035	FN034





## ROBUSTE - 2500 LB CAPACITÉ

DESSUS	24" x 60"	30" x 60"	30" x 72"	36" x 60"	36" x 72"
	<b>DESSUS D'ÉTABLI EN ACIER À ÂME EN BOIS</b>				
	FI676	FI675	FI674	FI673	FI672
	<b>DESSUS D'ÉTABLI EN BOIS LAMINÉ - 1 3/4"</b>				
	FI681	FI680	FI679	FI678	FI677
	<b>DESSUS D'ÉTABLI EN BOIS DUR STRATIFIÉ 1 1/4" - 1500 LB CAPACITÉ</b>				
	FN043	FN042	FN041	FN040	FN039





## ROBUSTE - 2500 LB CAPACITÉ

DESSUS	24" x 60"	30" x 60"	30" x 72"	36" x 60"	36" x 72"
	<b>DESSUS D'ÉTABLI EN ACIER À ÂME EN BOIS</b>				
	FI696	FI695	FI694	FI693	FI692
	<b>DESSUS D'ÉTABLI EN BOIS LAMINÉ - 1 3/4"</b>				
	FI701	FI700	FI699	FI698	FI697
	<b>DESSUS D'ÉTABLI EN BOIS DUR STRATIFIÉ 1 1/4" - 1500 LB CAPACITÉ</b>				
	FN048	FN047	FN046	FN045	FN044

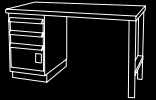





## ROBUSTE - 2500 LB CAPACITÉ

DESSUS	24" x 60"	30" x 60"	30" x 72"	36" x 60"	36" x 72"
	<b>DESSUS D'ÉTABLI EN ACIER À ÂME EN BOIS</b>				
	FG132	FG134	FG135	FG136	FG137
	<b>DESSUS D'ÉTABLI EN BOIS LAMINÉ - 1 3/4"</b>				
	FG118	FG120	FG121	FG122	FG123
	<b>DESSUS D'ÉTABLI EN BOIS DUR STRATIFIÉ 1 1/4" - 1500 LB CAPACITÉ</b>				
	FM978	FM979	FM980	FM981	FM982





## ROBUSTE - 2500 LB CAPACITÉ

DESSUS	24" x 60"	30" x 60"	30" x 72"	36" x 60"	36" x 72"
	<b>DESSUS D'ÉTABLI EN ACIER À ÂME EN BOIS</b>				
	FG241	FG242	FG243	FG244	FG245
	<b>DESSUS D'ÉTABLI EN BOIS LAMINÉ - 1 3/4"</b>				
	FG233	FG234	FG235	FG236	FG237
	<b>DESSUS D'ÉTABLI EN BOIS DUR STRATIFIÉ 1 1/4" - 1500 LB CAPACITÉ</b>				
	FM983	FM984	FM985	FM986	FM987



## ROBUSTE - 2500 LB CAPACITÉ



DESSUS	24" x 60"	30" x 60"	30" x 72"	36" x 60"	36" x 72"
	<b>DESSUS D'ÉTABLI EN ACIER À ÂME EN BOIS</b>				
	FG468	FG467	FG466	FG465	FG464
	<b>DESSUS D'ÉTABLI EN BOIS LAMINÉ - 1 3/4"</b>				
	FG463	FG462	FG461	FG460	FG459
	<b>DESSUS D'ÉTABLI EN BOIS DUR STRATIFIÉ 1 1/4" - 1500 LB CAPACITÉ</b>				
	FM997	FM996	FM995	FM994	FM993

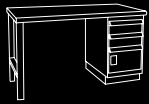





# ÉTABLIS PRÉCONÇUS

## ROBUSTE - 2500 LB CAPACITÉ

DESSUS	24" x 60"	30" x 60"	30" x 72"	36" x 60"	36" x 72"
	<b>DESSUS D'ÉTABLI EN ACIER À ÂME EN BOIS</b>				
	FG628	FG627	FG626	FG625	FG624
	<b>DESSUS D'ÉTABLI EN BOIS LAMINÉ - 1 3/4"</b>				
	FG623	FG622	FG621	FG620	FG619
	<b>DESSUS D'ÉTABLI EN BOIS DUR STRATIFIÉ 1 1/4" - 1500 LB CAPACITÉ</b>				
	FM992	FM991	FM990	FM989	FM988





## ROBUSTE - 2500 LB CAPACITÉ

DESSUS	24" x 60"	30" x 60"	30" x 72"	36" x 60"	36" x 72"
	<b>DESSUS D'ÉTABLI EN ACIER À ÂME EN BOIS</b>				
	FG225	FG226	FG227	FG228	FG229
	<b>DESSUS D'ÉTABLI EN BOIS LAMINÉ - 1 3/4"</b>				
	FG217	FG218	FG219	FG220	FG221
	<b>DESSUS D'ÉTABLI EN BOIS DUR STRATIFIÉ 1 1/4" - 1500 LB CAPACITÉ</b>				
	FM998	FM999	FN001	FN002	FN003





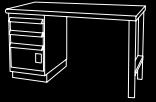

## ROBUSTE - 2500 LB CAPACITÉ

DESSUS	24" x 60"	30" x 60"	30" x 72"	36" x 60"	36" x 72"
	<b>DESSUS D'ÉTABLI EN ACIER À ÂME EN BOIS</b>				
	FG411	FG412	FG413	FG414	FG415
	<b>DESSUS D'ÉTABLI EN BOIS LAMINÉ - 1 3/4"</b>				
	FG416	FG417	FG418	FG419	FG420
	<b>DESSUS D'ÉTABLI EN BOIS DUR STRATIFIÉ 1 1/4" - 1500 LB CAPACITÉ</b>				
	FN004	FN005	FN006	FN007	FN008









## INDUSTRIEL - 1000 LB CAPACITÉ, PIEDS RÉGLABLES

DESSUS	24" x 48"	24" x 60"	30" x 60"	30" x 72"	36" x 60"	36" x 72"
	<b>DESSUS D'ÉTABLI EN ACIER À ÂME EN BOIS</b>					
FN730	FN731	-	-	FN732	FN733	
	<b>DESSUS D'ÉTABLI EN BOIS LAMINÉ - 1 3/4"</b>					
FN718	FN719	FN720	FN721	FN722	FN723	
	<b>DESSUS D'ÉTABLI EN BOIS DUR STRATIFIÉ 1 1/4"</b>					
FN724	FN725	FN726	FN727	FN728	FN729	
	<b>DESSUS D'ÉTABLI EN BOIS DUR STRATIFIÉ - BORDURE CARRÉE - 1-3/4"</b>					
FN746	FN747	FN748	FN749	FN750	FN751	
	<b>DESSUS D'ÉTABLI EN BOIS DUR - BORDURE CARRÉE 1-1/4"</b>					
FN752	FN753	FN754	FN755	FN756	FN757	



## ROBUSTE - 2500 LB CAPACITÉ

DESSUS	24" x 48"	24" x 60"	30" x 60"	30" x 72"	36" x 60"	36" x 72"
	<b>DESSUS D'ÉTABLI EN ACIER À ÂME EN BOIS</b>					
FN770	FN771	-	-	FN772	FN773	
	<b>DESSUS D'ÉTABLI EN BOIS LAMINÉ - 1 3/4"</b>					
FN758	FN759	FN760	FN761	FN762	FN763	
	<b>DESSUS D'ÉTABLI EN BOIS DUR STRATIFIÉ 1 1/4"</b>					
FN764	FN765	FN766	FN767	FN768	FN769	
	<b>DESSUS D'ÉTABLI EN BOIS DUR STRATIFIÉ - BORDURE CARRÉE - 1-3/4"</b>					
FN786	FN787	FN788	FN789	FN790	FN791	
	<b>DESSUS D'ÉTABLI EN BOIS DUR - BORDURE CARRÉE 1-1/4"</b>					
FN792	FN793	FN794	FN795	FN796	FN797	

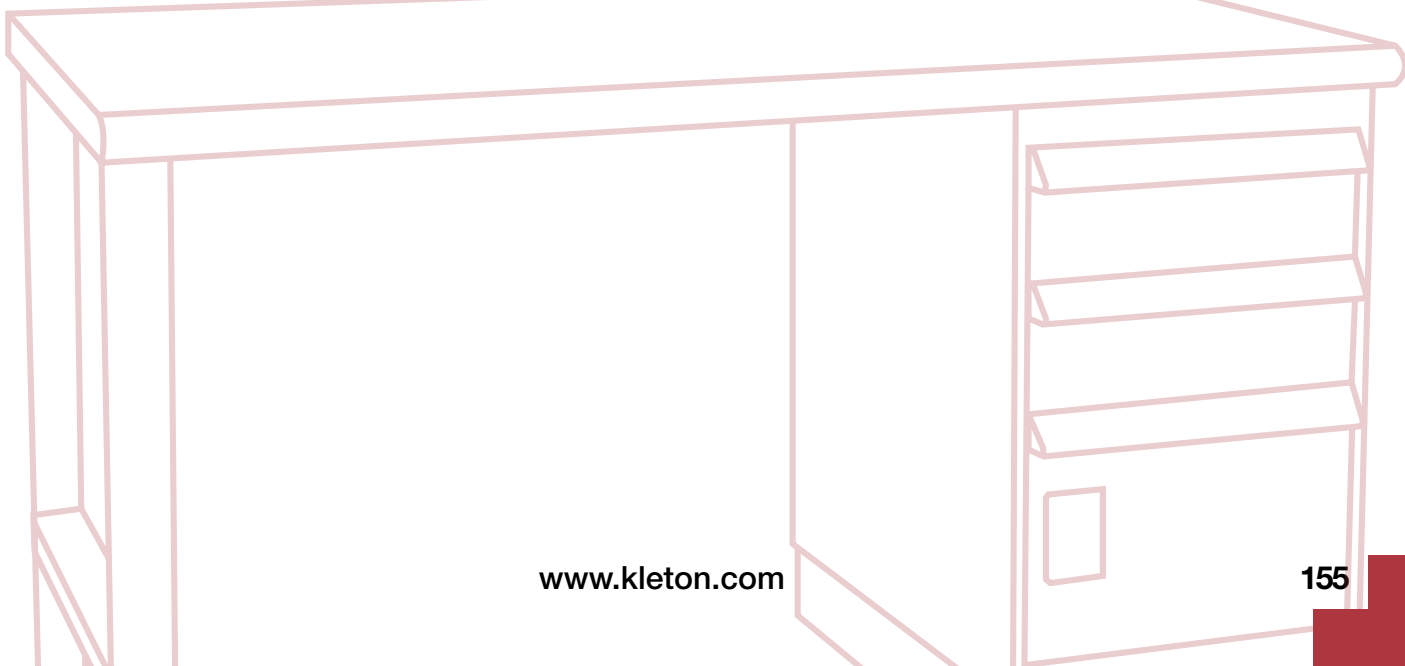

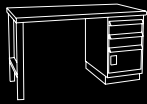

# ÉTABLIS PERSONNALISÉS

## CAISSONS POUR ÉTABLI

- En acier de fort calibre entièrement soudé
- Tiroirs à ouverture à 100% avec mécanisme de glissière à roulement à billes
- Portes réversibles, peuvent s'ouvrir du côté gauche ou du côté droit (charnières installées en usine sur le côté droit)
- Poignée en profilé d'aluminium avec capuchon gris
- Chaque caisson est muni de serrures et de deux clés
- Serrures à clés identiques pour chaque modèle de caisson

- Options de clés personnalisées offertes
- Dimensions hors tout: 18" la x 21" p x 28" h,
- Hauteur hors tout de 30" avec le dessus
- Base optionnelle qui ajoute 4" de hauteur (maximum de deux bases par caisson)
- Capacité: 100 lb par tiroir, poids distribué également
- Châssis au fini à revêtement en poudre gris KLETON, tiroirs et portes bleu KLETON



### UNE PORTE

16-3/4" la x 21" p x 24" h  
Tablette intérieure réglable comprise  
Poids: 50 lb  
No modèle **FH666**



### DEUX PORTES

(2) 16-3/4" la x 21" p x 12" h  
Poids: 48 lb  
No modèle **FH667**

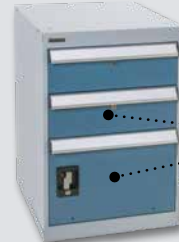

### DEUX TIROIRS & UNE PORTE

(2) 15-3/8" la x 20" p x 5-5/8" h  
(1) 16-3/4" la x 21" p x 12" h  
Poids: 70 lb  
No modèle **FH668**



### DEUX TIROIRS

(2) 15-3/8" la x 20" p x 11-5/8" h  
Poids: 66 lb  
No modèle **F1166**

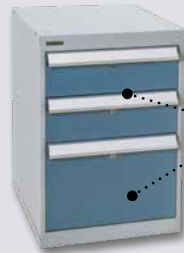

### TROIS TIROIRS

(2) 15-3/8" la x 20" p x 5-5/8" h  
(1) 15-3/8" la x 20" p x 11-5/8" h  
Poids: 78 lb  
No modèle **F1167**



### QUATRE TIROIRS

(4) 15-3/8" la x 20" p x 5-5/8" h  
Poids: 68 lb  
No modèle **FH669**



### QUATRE TIROIRS & UNE PORTE

(4) 15-3/8" la x 20" p x 2-5/8" h  
(1) 16-3/4" la x 21" p x 12" h  
Poids: 86 lb  
No modèle **FH670**

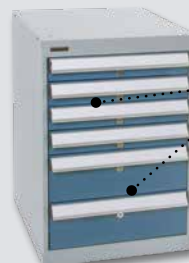

### SIX TIROIRS

(4) 15-3/8" la x 20" p x 2-5/8" h  
(2) 15-3/8" la x 20" p x 5-5/8" h  
Poids: 94 lb  
No modèle **FH671**

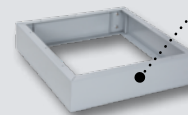

### BASE

4" h 34" h avec dessus  
Poids: 8 lb  
No modèle **FH672**

## COMBINAISONS DE CAISSONS/PIEDS

- Pieds en acier de calibre 14 entièrement soudés
- Alvéole pour prise électrique courante à deux sorties
- Hauteur hors tout de 34" avec le dessus
- Fini à revêtement en poudre gris KLETON

## CRÉEZ UN ÉTABLI SELON VOS BESOINS! COMMENT COMMANDER

1. Choisissez la combinaison caisson et pied qui vous convient
  2. Choisissez le dessus qui vous convient
- Allez consulter notre sélection de dessus d'établis à la page 157 de ce catalogue.



No modèle	Description	Dimensions p" x h"	Poids lb
ML264	Un pied pour utiliser a/dessus de 24" p	22 x 32	14
ML265	Un pied pour utiliser a/dessus de 30" p ou 36" p	28 x 32	15
FH672	Base de caisson (Max 1)*	4" H	8
FF920	Goussets pour pied de l'établi (paquet de 2)*	-	3
MO931	Pattes d'établi pour service industriel pour utiliser a/dessus 24" p	-	14
MO932	Pattes d'établi pour service industriel, à utiliser avec dessus de profondeur de 30 ou 36 pouces	-	16

\* La base de caisson et les goussets pour pied de l'établi sont requis pour toutes les combinaisons pied/caisson.

Nous essayons de vous faciliter les choses...

Regardez nos options de modèles préconçus aux pages 146-155.

Créez-les selon vos besoins. Si vous avez des dimensions ou des exigences bien précises qui n'apparaissent pas dans cette page...entrez en contact dès aujourd'hui avec votre distributeur KLETON.

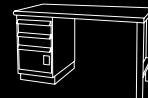

## DESSUS D'ÉTABLI EN BOIS DUR STRATIFIÉ - BORDURE CARRÉE

- Dessus au fini laqué pour plus de durabilité
- Pièces stratifiées en bois dur massif pour plus de durabilité
- Épaisseur hors tout: 1-3/4"
- Bordure de rayon de 1/8"
- Dessus de plus de 36" de large sont expédiés en 2 morceaux

No modèle	Dimensions p" x la"	Poids lb	No modèle	Dimensions p" x la"	Poids lb
FI730	24 x 48	48	FL596	36 x 48	72
FL592	24 x 60	64	FL597	36 x 60	92
FL593	24 x 72	76	FI738	36 x 72	107
FI731	24 x 84	85	FL598	36 x 84	124
FL594	24 x 96	90	FI739	36 x 96	144
FI732	24 x 120	125	FL599	36 x 120	154
FL595	30 x 48	60	FI740	48 x 48	99
FI733	30 x 60	75	FL600	48 x 60	120
FI734	30 x 72	85	FL601	48 x 72	138
FI735	30 x 84	101	FL602	48 x 84	163
FI736	30 x 96	119	FL603	48 x 96	183
FI737	30 x 120	191	FL604	48 x 120	240



## DESSUS D'ÉTABLI EN BOIS DUR STRATIFIÉ À BORDURE ARRONDIE

- Épaisseur hors tout: 1-3/4"
- Dessus au fini laqué pour plus de durabilité
- Pièces stratifiées en bois dur massif pour plus de durabilité
- Bordure de rayon de 1/8"
- Dessus de plus de 36" de large sont expédiés en 2 morceaux

No modèle	Dimensions p" x la"	Poids lb	No modèle	Dimensions p" x la"	Poids lb
FI522	24 x 48	47	FL607	36 x 48	71
FI523	24 x 60	58	FI532	36 x 60	110
FI524	24 x 72	69	FI533	36 x 72	118
FL605	24 x 84	81	FL608	36 x 84	125
FI525	24 x 96	92	FI534	36 x 96	144
FI526	24 x 120	117	FL609	36 x 120	177
FI527	30 x 48	60	FL610	48 x 48	94
FI528	30 x 60	73	FL611	48 x 60	119
FI529	30 x 72	90	FL612	48 x 72	139
FI530	30 x 84	100	FL613	48 x 84	164
FI531	30 x 96	120	FL614	48 x 96	185
FL606	30 x 120	155	FL615	48 x 120	243



## DESSUS D'ÉTABLI EN BOIS DUR STRATIFIÉ À BORDURE ARRONDIE

- Dessus au fini laqué pour plus de durabilité
- Pièces stratifiées en bois dur massif pour plus de durabilité
- Épaisseur hors tout: 1-1/4"
- Bordure de rayon de 1/8"
- Dessus de plus de 36" de large sont expédiés en 2 morceaux

BORDURE ARRONDIE			BORDURE CARRÉE		
No modèle	Dimensions p" x la"	Poids lb	No modèle	Dimensions p" x la"	Poids lb
FM930	24 x 48	35	FM937	24 x 48	35
FM931	24 x 60	44	FM938	24 x 60	41
FM932	24 x 72	54	FM939	24 x 72	54
FM933	30 x 48	43	FM940	30 x 48	45
FM934	30 x 60	55	FM941	30 x 60	55
FM935	30 x 72	67	FM942	30 x 72	67
FM936	36 x 60	70	FM943	36 x 60	65
FM936	36 x 72	77	FM943	36 x 72	80

## DESSUS EN ACIER AVEC ÂME EN BOIS

- Acier robuste de calibre 14 avec rebords formés
- Renforcé d'une âme en bois pour une atténuation du bruit et une résistance accrue
- Épaisseur hors tout: 1-3/4"
- Couleur: revêtement en poudre gris KLETON



No modèle	Dimensions p" x la"	Poids lb
FD030	24 x 48	59
FD031	24 x 60	74
FH871	30 x 48	70
FD033	30 x 60	101
FD034	30 x 72	110
FH872	30 x 84	118
FH873	30 x 96	140
FH874	36 x 48	88
FD035	36 x 60	111
FD036	36 x 72	119
FH875	36 x 84	148
FH876	36 x 96	174

## DESSUS EN ACIER INOXYDABLE 304 AVEC ÂME EN BOIS

- Acier inoxydable robuste de calibre 14 avec un fini numéro 4 et des rebords formés
- Renforcé d'une âme en bois pour une atténuation du bruit et une résistance accrue
- Épaisseur hors tout: 1-3/4"

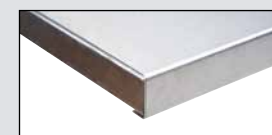

No modèle	Dimensions p" x la"	Poids lb
FI268*	24 x 48	64
FI269*	24 x 60	70
FI270*	30 x 48	72
FI271*	30 x 60	92
FI272*	30 x 72	112
FI273*	30 x 84	129
FI274*	30 x 96	143
FI275*	36 x 48	87
FI276*	36 x 60	110
FI277*	36 x 72	132
FI278*	36 x 84	154
FI279*	36 x 96	169

\* Fini en acier inoxydable peut varier

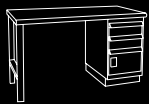

# ÉTABLIS PERSONNALISÉS

## CRÉEZ UN ÉTABLI CONÇU POUR VOTRE UTILISATION

- Choisissez parmi les composantes qui suivent afin de créer l'établi qui répond à vos besoins
- Toutes les composantes requises à l'assemblage de votre établi sont sur cette page
- Pour plus de fonctionnalité, les composantes en option sont sur la prochaine page
- Toutes les composantes sont en acier avec revêtement en poudre gris KLETON
- Toutes les composantes sont fabriquées entièrement d'acier de calibre 14, à moins d'indications contraires
- Toutes la quincaillerie de montage est comprise
- Capacité de 1000 lb à 2500 lb
- Assemblage requis

PERSONNALISEZ VOTRE ÉTABLI  
AVEC LES OPTIONS SUIVANTES

### À DÉCIDER LORSQUE VOUS COMMANDEZ UN ÉTABLI

1. Déterminer les dimensions requises pour l'établi (longueur, largeur, hauteur)
2. Choisir l'une des composantes montrées sur cette page en respectant les dimensions prévues pour l'établi

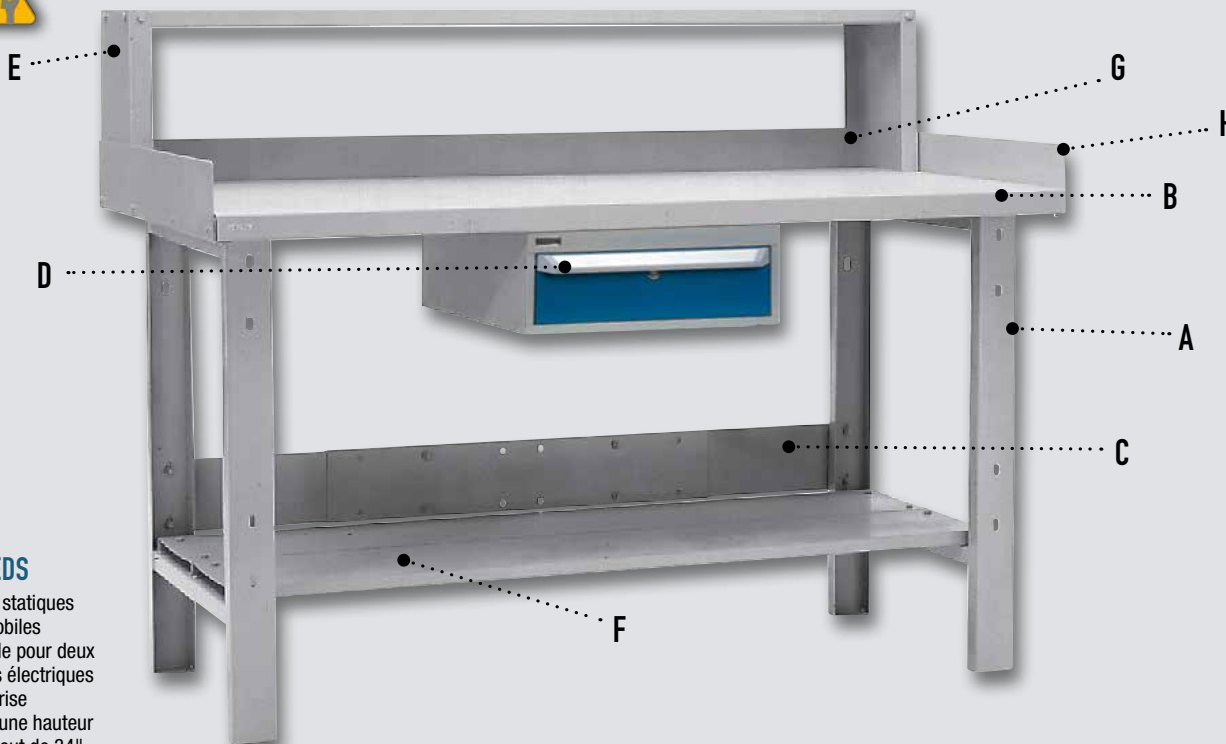

### A - PIEDS

- Pieds statiques ou mobiles
- Alvéole pour deux prises électriques comprise
- Offre une hauteur hors tout de 34", avec le dessus



No modèle	Description	p" x h"	Poids lb
<b>ROBUSTE</b>			
ML264	Un pied (simple) pour utiliser a/dessus de 24" p	22 x 32	14
ML265	Un pied (simple) pour utiliser a/dessus de 30" p ou 36" p	28 x 32	15
ML266*	Une paire de pieds pour utiliser a/dessus de 24" p, inclus longeron FF979	22 x 32	38
ML268*	Une paire de pieds pour utiliser a/dessus de 30" p ou 36" p, inclus longeron FF979	22 x 32	40
ML267*	Unité mobile pour utiliser a/dessus de 24" p (paire), inclus longeron FF979	28 x 32	45
ML269*	Unité mobile pour utiliser a/dessus de 30" p ou 36" p (paire), inclus longeron FF979	28 x 32	40
FG732	Une rallonge de pieds pour régler la hauteur de 34" à 39" par échelons de 1" (ensemble de 4)		8
* Pour les dessus de 84" lo et de 96" lo, les longerons FH925 ou FH926 sont requis			
<b>INDUSTRIEL</b>			
M0931	Un pied (simple) pour utiliser a/dessus de 24" p		8
M0932	Un pied (simple) pour utiliser a/dessus de 30" p ou 36" p		8

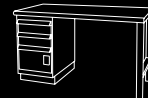

## B - DESSUS

Assortiment de dessus offerts. Acier de calibre 14, avec âme en bois, stratifiés en bois, dessus d'atelier et plastique stratifié, et ce, en plusieurs dimensions. Notre liste complète de dessus se trouve à la page 57 de ce catalogue.

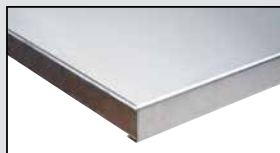

Acier inoxydable avec âme en bois



Bois laminé



Bois laminé - arrondi



Bois laminé

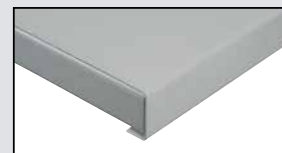

Bois recouvert d'acier

## C - LONGERONS UNIVERSELS

- Donne de la stabilité à l'établi
- Empêche les pieds de plier
- Compris dans les trousseaux ML266 à ML269
- Poids: 10 lb



FF979



M0936

### LONGERONS UNIVERSELS ROBUSTE

- No modèle **FF979** - pour établi de 48", 60" or 72"
- No modèle **FH925** - pour établi de 84"
- No modèle **FH926** - pour établi de 96"

### LONGERONS UNIVERSELS INDUSTRIEL

- No modèle **M0936** - pour établi de 48", 60" or 72"

## D - TIROIRS

- Ajoute du rangement à tout établi
- Acier entièrement soudé de haut calibre
- Extension totale de 100% avec mécanisme de glissement à roulement à billes
- Vendu avec serrures et deux clés
- Serrures à clés identiques selon le modèle de tiroir
- Clés personnalisées aussi offertes
- Capacité: 100 lb par tiroir, poids distribué également
- Poignées en profilé d'aluminium avec capuchons gris
- Dimensions hors-tout: 18" la x 21" p x 9" h



### UNITÉ À UN TIROIR

No modèle **FH673**

(1) 15-3/8" la x 20" p x 5-5/8" h



### UNITÉ À DEUX TIROIRS

No modèle **FH674**

(2) 15-3/8" la x 20" p x 2-3/4" h

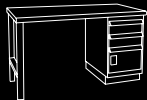

# ÉTABLIS PERSONNALISÉS

## E - TABLETTES SURÉLEVÉES

- Parfait pour ranger les outils et l'équipement ailleurs que sur les surfaces de travail
- Permet plus d'espace de rangement
- 9" p x 12" h
- Une par établi



No modèle	Largeur hors tout"	Poids lb
FF956	48	18
FF957	60	21
FF958	72	24
FI319	84	27
FI320	96	30

## F - TABLETTES INFÉRIEURES

- Ajoute de l'espace de rangement à tout établi



No modèle	Largeur hors tout"	Poids lb
<b>ROBUSTE</b> (On peut utiliser une ou deux tablettes de 9" profondeur par établi)		
FF934	44 (utiliser a/dessus de 48")	12
FF935	56 (utiliser a/dessus de 48 60")	15
FF936	68 (utiliser a/dessus de 48 72")	18
RL866	80 (utiliser a/dessus de 48 84")	21
RL867	92 (utiliser a/dessus de 48 96")	25
<b>INDUSTRIEL</b> (On peut utiliser une tablette de 14 3/4" profondeur par établi)		
M0933	48 (utiliser a/dessus de 48 48")	15
M0934	60 (utiliser a/dessus de 48 60")	24
M0935	72 (utiliser a/dessus de 48 72")	30

## G - PLAQUES ARRIÈRES

- Ajoute un rebord de 3" à l'arrière de l'établi
- Une par dessus d'établi

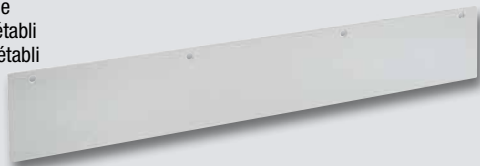

No modèle	Largeur hors tout"	Poids lb
FF704	48	8
FF705	60	10
FF708	72	12
FI317	84	13
FI318	96	16

## H - PLAQUES LATÉRALES

- Ajoute un rebord de côté de 3" à tout établi
- Une par côté que l'on souhaite border

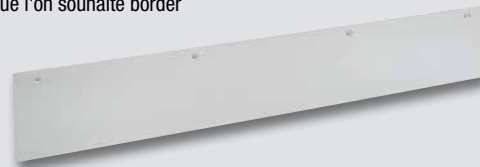

No modèle	Largeur hors tout"	Poids lb
FF792	24	4
FF793	30	5
FF794	36	6

## ÉTABLIS AVEC DESSUS EN ACIER INOXYDABLE

- Dessus fabriqué en acier inoxydable de calibre 14 avec un fini numéro 4 et des bordures profilées
- Dessus renforcé d'une âme en bois pour une réduction de bruit et une résistance accrue
- Épaisseur hors-tout de 1-3/4"
- Dimensions hors tout: 72" la x 30" p x 34" h
- Pattes et longerons fabriqués en acier de calibre 14 à revêtement en poudre gris KLETON



No modèle **FI296**

**CAPACITÉ 2500 LB**  
Poids distribué également





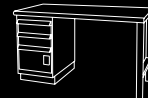

## ÉTABLIS MOBILES À CAISSONS

- Assemblez un, deux ou trois établis à partir de six choix possibles
- Base robuste en acier de calibre 11, dessus laminé en bois dur d'une épaisseur de 1-1/4" et poignée
- Quatre roulettes non marquantes de 5" avec freins pour roulement doux et facile
- Portes réversibles, peuvent s'ouvrir aussi bien de la droite que de la gauche
- Chaque modèle de caisson avec serrures et clés identiques
- Châssis des caissons à revêtement en poudre gris, portes et tiroirs bleu KLETON
- Assemblage requis



**CAPACITÉ 1200 LB**  
Poids distribué  
également

## CONFIGUREZ VOTRE PROPRE ÉTABLI EN CHOISSANT:

1. Le style d'établi qui répond à vos besoins (jusqu'à un maximum de trois caissons)
2. Ajoutez à ceci les trousse d'assemblage, qu'il soit simple, double ou triple.  
La trousse comprend les roulettes, la base et le dessus en bois dur.



FI166

FI167

FH666

FH667



FH668

FH669

FH670

FH671

## 1 - TYPES DE CAISSONS À SERRURES - COMPLET AVEC SERRURE ET DEUX CLÉS

No modèle	Description	Poids lb
FH666	Une porte	50
FH667	Deux demi-portes	48
FH668	Deux petits tiroirs et une demi-porte	70
FI166	Deux grands tiroirs	66
FI167	Deux petits tiroirs et un grand	78
FH669	Quatre grands tiroirs	68
FH670	Quatre petit tiroirs et une demi-porte	86
FH671	Quatre petits et deux grands tiroirs	94

## 2 - TROUSSES D'ASSEMBLAGE

No modèle	Description	Poids lb
FH407	Simple	27
FH408	Double	66
FH409	Triple	101



FF984



MH801

## ÉTABLIS À UN CAISSON

- Établis en acier de haut calibre avec cadre fait de tubes d'un diamètre de 1"
- Plateau du dessus garni d'une couche de caoutchouc
- Tiroirs pleine extension d'une capacité de 100 lb par tiroir
- Quatre roulettes non marquantes avec freins pour roulement doux et facile
- Vendu avec serrures et deux clés
- Dimensions hors tout: 20" la x 21" p x 37" h
- Châssis des caissons à revêtement en poudre gris, portes et tiroirs bleu KLETON

**CAPACITÉ 800 LB**  
Poids distribué  
également



No modèle	Description	Poids lb
FF984	Armoire à 4 tiroirs	98
MH801	Armoire à 1 porte	86

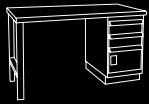

# ÉTABLIS MOBILES

## ÉTABLIS DE SERVICE MOBILE INDUSTRIELS

- En acier de calibre 16 complètement soudé
- Conçu pour déplacer des pièces lourdes et des outils au lieu de travail
- Offre une surface de travail solide et sans entretien
- Dessus en bois dur laminé
- Quatre roulettes non marquantes de 5", deux fixes et deux pivotantes avec frein
- Dimensions hors tout: 42" la x 24" p x 37" h
- Châssis au fini émail durable bleu KLETON
- Caissons à revêtement de peinture en poudre grise et bleu KLETON
- Aucun assemblage requis



ML325



ML326



ML327



ML328

**CAPACITÉ 1200 LB**

Poids distribué  
également



No modèle	Description	Poids lb
ML325	2 portes	237
ML326	1 tiroir/1 porte	222
ML327	4 tiroirs/1 porte	316
ML328	8 tiroirs	300

## POSTES DE TRAVAIL MAXI-BENCH

- Faites rouler votre poste de travail jusqu'à votre lieu de travail
- Muni d'un dessus en bois recouvert d'acier de 30" x 60" monté sur un cadre en acier soudé de calibre 14
- Roulettes en nylon de 5", deux fixes et deux pivotantes avec freins
- Comprend: panneau perforé de 42" h, tiroirs doubles, tabouret pivotant, tablette inférieure et bordures d'arrêt
- Les modèles **FF068** (illustré) et **FF071** comprennent une lampe fluorescente, une lumière incandescente à cordon rallonge 25' et une barre d'alimentation à quatre prises
- Fini en polyuréthane bleu Kleton



FF068

**CAPACITÉ 1200 LB**

Poids distribué  
également



No modèle	Description	Hauteur hors tout"	Poids lb
FF068	Mobile, complet	76	340
FF069	Mobile, sans électricité	76	350
FF071	Fixe, complet	70	380
FF072	Fixe, sans électricité	70	363

# ÉTABLIS AVEC ARMOIRE

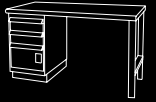

**CAPACITÉ 1000 LB**  
Poids distribué  
également



- Modèle polyvalent idéal pour toute utilisation industrielle qui requiert une surface de travail et pour entreposer pièces et outils
- Fini en polyuréthane bleu Klepon



## A - MODÈLES DE BASE SEULEMENT

- Fabriqué en acier solide entièrement soudé de calibre 14



FH165

No modèle	Dimensions des tiroirs lo" x la" x h"	Poids lb
FH165	28 x 59 x 32	105

## B - DESSUS

- La liste complète de nos dessus se trouve à la page 157



Bois recouvert  
d'acier



Bois laminé



Bois laminé - arrondi

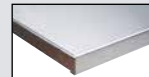

Acier inoxydable  
avec âme en bois

Matériau	30" x 60"	30" x 72"	36" x 60"	36" x 72"
Acier avec âme en bois (gris)	FD033	FD034	FD035	FD036
Acier avec âme en bois (bleu)	FH183	FH184	FH185	FH186
Bois laminé	FI733	FI734	FI532	FI738
Bois laminé bordure arrondie	FI528	FI529	FI532	FI533
Bois recouvert d'acier inoxydable	FI271	FI272	FI276	FI277

## C - TABLETTES

- Fabriquée d'acier de calibre 14
- Maximum de deux tablettes par établis
- Capacité: 300 lb



No modèle	Dimensions lo" x la"	Poids lb
FH164	27-3/4 x 58-3/4	15

## D - PORTES

- Fabriquée d'acier de calibre 18, sur galets
- Poignées encastrées
- Comprend: serrure et deux clés



No modèle	Dimensions	Poids lb
FH163	Ensemble de portes, serrure comprise	40

## E - TIROIRS

- Fabriqués d'acier robuste entièrement soudé
- Poignée en profile d'aluminium avec capuchon gris
- Capacité: 100 lb par tiroir distribuées également
- Extension totale à 100% avec mécanisme de roulement à billes
- Serrure à clés identiques pour chaque tiroir
- Serrures et deux clés comprises



FH939

No modèle	Dimensions des tiroirs lo" x la" x h"	Poids lb
FH938	15-3/8 x 20 x 5-5/8	30
FH939	15-3/8 x 20 x 2-3/4	35

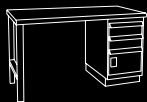

# ÉTABLIS EXTRA ROBUSTES

## BASES ROBUSTES POUR MACHINES

- Entièrement soudée
- Conçue pour être utilisées comme bases pour machines ou tables de travail lorsqu'un établi de dimensions normales n'est pas nécessaire
- Tablettes à bordure inverse en acier de calibre 14 et plaques de base à ancrer sur les pieds en angle de 3/16" x 1-1/2"
- Hauteur hors tout: 32"
- Fini en polyuréthane bleu Kleton

**CAPACITÉ  
1200 LB**



No modèle	Dimensions la" x p" x h"	Dégagement entre tablettes	Capacité lb	Poids lb
FH268	30 x 18 x 32	14	1200	60
FH269	36 x 24 x 32	14	1200	70
FH270	48 x 24 x 32	14	1200	85

## ÉTABLIS EXTRA ROBUSTES

- Notre établi le plus solide offert avec des montants et longerons en acier de calibre 11
- Entièrement soudé, il offre un dessus en bois de 3/16" recouvert d'acier
- Plaques de base pour ancrer comprises
- Unité mobile munie de roulettes phénoliques de 6", deux pivotantes avec frein et deux fixes
- Hauteur hors tout: 34"
- Fini en polyuréthane bleu Kleton

**CAPACITÉ  
3500-5000 LB**  
Poids distribué  
également



No modèle	Style	Dimensions la" x p" x h"	Capacité lb	Poids lb
FF494	Statique	72 x 30 x 34	5000	290
FF495	Statique	72 x 36 x 34	5000	360
FH465	Mobile	72 x 30 x 34	3500	290
FH466	Mobile	72 x 36 x 34	3500	360

## ÉTABLIS À PIÉDESTAUX

- Conçu pour les utilisations en atelier
- Offre un dessus en bois laminé de 1-3/4" d'épaisseur fixé sur des piédestaux entièrement soudés avec deux tablettes chacun
- Dimensions des piédestaux: 18" la x 24" p x 32" h
- Hauteur hors tout: 34"
- Fini en polyuréthane bleu Kleton



**CAPACITÉ  
2500 LB**

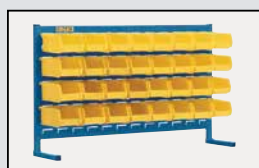

Veillez vous référer à la page 136 pour des étagères pour plan de travail qui peuvent être ajoutés à ces établis à piédestaux.

No modèle	Dimensions la" x p" x h"	Poids lb
FF120	60 x 30 x 34	157
FF121	72 x 30 x 34	174
FF122	84 x 30 x 34	184
FF119	120 x 30 x 34	275

### PIÉDESTAL INDIVIDUEL

FF127	18 x 24 x 32	42
-------	--------------	----

FF120



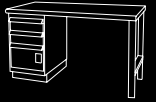

## TABLES PLIANTES EN POLYÉTHYLÈNE

- Dessus en polyéthylène moulé par soufflage
- Légère avec pattes pliantes pour faciliter le rangement
- Hauteur fixe à 29" avec pattes verrouillables en acier
- Facile à nettoyer
- Pattes pliantes qui se bloquent automatiquement lorsque ouvertes, grâce à un mécanisme à gravité
- Épaisseur de dessus: 1-5/8"
- Capacité: 500 lb



No modèle	Dimensions lo" x la" x h"	Poids lb
ON598	48 x 24 x 29	23
OR328	60 x 30 x 29	28
ON599	72 x 30 x 29	38
ON600	96 x 30 x 29	53

## TABLES EN POLYÉTHYLÈNE SE PLIANT EN DEUX

- Dessus en polyéthylène moulé par soufflage
  - Légère, elle peut être fermée à une épaisseur de 3-1/2" pour faciliter le rangement
  - Hauteur fixe à 29" avec pattes verrouillables en acier
  - Pattes pliantes qui se bloquent automatiquement lorsque ouvertes, grâce à un mécanisme à gravité
  - Facile à nettoyer
  - Dimensions: 72" lo x 30" la x 29" h
  - Épaisseur de dessus: 1-5/8"
  - Poids: 36 lb
  - Capacité: 350 lb
- No modèle **ON601**



## TABLES RONDES PLIANTES EN POLYÉTHYLÈNE

- Pattes pliantes qui se bloquent automatiquement lorsque ouvertes, grâce à un mécanisme à gravité
- Légère avec pattes pliantes pour faciliter le rangement
- Dessus en polyéthylène haute densité moulé par soufflage
- Épaisseur de dessus: 2"
- Capacité: 395 lb

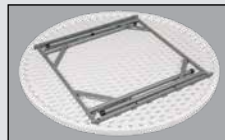

No modèle	Dimensions lo" x la" x h"	Poids lb	Pour
OQ320	48 x 48 x 29	15	6 à 8 personnes
OQ321	60 x 60 x 29	20	6 à 10 personnes

## TABLE CARRÉE PLIANTE EN POLYÉTHYLÈNE

- Légère avec pattes pliantes pour faciliter le rangement
  - Dessus en polyéthylène moulé par soufflage
  - Facile à nettoyer
  - Pour quatre personnes
  - Dimensions: 34" la x 34" lo x 29" h
  - Épaisseur de dessus: 1-3/4"
  - Poids: 19 lb
  - Capacité: 250 lb
- No modèle **OQ714**

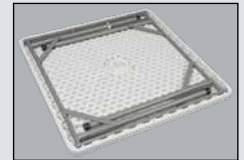

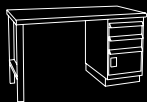

# CHAISES ET BANCS PLIANTS

## CHAISES PLIANTES EN POLYÉTHYLÈNE

- Dos et siège profilés durables qui procurent un confort toute la journée
- Cadre en acier et pattes pliantes pour une résistance accrue
- Facile à nettoyer
- Dimensions: 16-1/2" p x 18-3/4" la x 35" h
- Capacité : 350 lb

No modèle	Couleur
<b>ON602</b>	Blanc
<b>OP448</b>	Noir
<b>OP449</b>	Bleu



## CHAISES PLIANTES EN ACIER

- Cadre pliant qui facilite le rangement
- Fabriqué en acier pour un nettoyage facile et rapide
- Dimensions: 18" la x 17-3/4" p x 30-3/4" h
- Capacité: 300 lb
- Calibre de l'acier: 16
- Traverses à double rivet

No modèle	Matériau	Couleur
<b>OP960</b>	Acier	Noir
<b>OP961</b>	Acier	Beige
<b>OP962</b>	Rembourrée	Noir
<b>OP963</b>	Rembourrée	Beige



## CHARIOT POUR CHAISES PLIANTES À DEUX CÔTÉS

- Contient jusqu'à 72 chaises pliantes en polyéthylène **OP448**, **OP449** et **ON602**, ou 84 chaises pliantes en acier **OP963**
- Roulettes pivotantes de 4" en caoutchouc bleu non marquant qui facilitent les déplacements
- Fabrication en acier entièrement soudé livré prêt pour l'utilisation
- Dimensions: 35-1/2" la x 64-1/2" lo x 73" h

No modèle **OQ768**



## CHAISES EMPILABLES

- Siège en polypropylène et dossier soutenu par un cadre chromé
- Châssis en métal chromé
- Base de traîneau qui répartit uniformément le poids, parfait pour tous les types de sols
- Assemblage facile par applications de pression, sans vis
- Assemblage facile à pression qui élimine le besoin de vis ou d'outils
- Empilez jusqu'à 10 chaises
- Couleur: Noir
- Matériau: Polypropylène
- Capacité de charge: 250 lb
- Dimensions hors tout: 16-3/4" la x 18" p x 32-3/8" h
- Hauteur du dossier: 15"

No modèle **OR460**



## BANCS PLIANTS EN POLYÉTHYLÈNE

- Fabriqué en polyéthylène durable haute densité
- Cadre et pattes pliantes en acier pour plus de résistance
- Dimensions: 72" lo x 12" la x 17" h
- Dimensions plié: 36" lo x 12" la x 4" h
- Poids: 21 lb

No modèle **ON699**



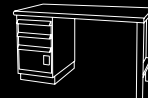

## TABOURET ROBUSTE ET ERGONOMIQUE

- Le siège en polyuréthane est résistant aux perforations et aux taches
- Réglage pneumatique de la hauteur
- Les patins métalliques caoutchoutés aident à protéger les planchers
- Socle stable à 5 pattes
- Dimensions: 17-1/4" p x 18-1/4" la x 39"-48" h
- Capacité : 250 lb

No modèle	Type
OR066	Stationnaire
OR330	Mobile



OR066

OR330

## TABOURET ERGONOMIQUE ROBUSTE AVEC ACCOUDOIRS RÉGLABLES

- Le siège en polyuréthane est résistant aux perforations et aux taches
- Réglage pneumatique de la hauteur
- Les patins métalliques caoutchoutés aident à protéger les planchers
- Socle stable à 5 pattes
- Dimensions: 17-1/4" p x 18-1/4" la x 39"-48" h
- Capacité: 250 lb

No modèle	Type
OR333	Stationnaire
OR334	Mobile



OR333

OR334

## CHAISES EMPILABLES

- Assemblage facile par applications de pression, sans vis
- Assemblage facile à pression qui élimine le besoin de vis ou d'outils
- Empilez jusqu'à 10 chaises, 16 avec un socle roulant (vendu séparément)
- Couleur: Noir
- Capacité de charge: 250 lb

No modèle	Material	Dimensions
OR518	Polypropylène	32" h x 21" la x 24" p
OR519	Tissu	32" h x 22" la x 22" p



OR518



OR519

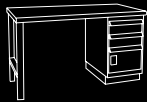

# ESCABEAUX INDUSTRIELS

## ESCABEAUX INDUSTRIELS

- Polyéthylène industriel de haute densité est durable et résistante à la corrosion
- Trous pour prise procure des points de levage pratiques pour faciliter la manœuvrabilité
- Conception des marches à fond ouvert permet un empilage facile pour le rangement tout en gardant la rigidité
- Ruban antidérapant sur les marches procure une excellente adhérence et une surface antidérapante
- Pieds en caoutchouc améliorent l'adhérence aux surfaces planes
- Pieds en caoutchouc de rechange inclus
- Couleur: Jaune
- Capacité: 560 lb (260 kg)
- Matériau: PEHD (Polyéthylène haute densité)
- Garantie du fabricant: Limitée 1 an

No modèle	Nbre de marches	Dimensions"	Poids lb
MP770	1	12-3/16 la x 20-7/8 lo x 12 h	8,38
MP771	2	22-7/16 la x 26 lo x 19-11/16 h	17,20
MP772	3	22-7/16 la x 34-13/16 lo x 28-1/2 h	26



MP770



MP771



MP772

## ESCABEAU INDUSTRIEL AVEC MAIN COURANTE

- Polyéthylène industriel de haute densité est durable et résistante à la corrosion
- Trous pour prise procure des points de levage pratiques pour faciliter la manœuvrabilité
- Conception des marches à fond ouvert permet un empilage facile pour le rangement tout en gardant la rigidité
- Ruban antidérapant sur les marches procure une excellente adhérence et une surface antidérapante
- Pieds en caoutchouc améliorent l'adhérence aux surfaces planes
- Pieds en caoutchouc de rechange inclus
- Nbre de marches: 4
- Hauteur hors tout: 65-1/8"
- Longueur hors tout: 44"
- Largeur hors tout: 22-1/4"
- Hauteur marche supérieure: 39-1/8"
- Hauteur de marche: 9-7/8"
- Matériau: PEHD
- Capacité: 560 lb



No modèle. **MQ030**

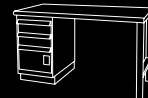

## TABOURET EN ACIER ROBUSTE

- Possède deux plateformes antidérapantes
- Roulettes à immobilisation automatique se rétractant lorsqu'on applique une légère pression
- Plateforme du dessus de 11" de diamètre et celle du bas, 13-1/2"
- Base d'un diamètre de 17-1/4" et entourée d'un butoir pour protéger murs et mobilier
- Hauteur hors tout: 16-1/2"
- Poids: 12 lb
- Capacité: 330 lb
- Couleur: noir

No modèle **ON528**

## TROUSSE DE ROULETTES DE RECHANGE

No modèle **ON617**



## TABLEAU COMBINÉ LIÈGE/BLANC

- Tableau en liège/blanc à double fonction, qui procurent une polyvalence dans la transmission de vos messages
- Dimensions: 24" x 36"
- Poids: 8 lb
- Tableau blanc en porcelaine qui procure une surface d'écriture lisse et claire
- Tableau de liège des deux côtés offrant une meilleure durabilité
- Idéal pour le bureau ou l'entrepôt
- Coins en plastique moulé qui protègent le tableau et les murs contre les dommages
- Cadre robuste en aluminium
- Comprend un plateau amovible pour marqueurs
- Peut être suspendu verticalement ou horizontalement

No modèle **OP542**



## TABLEAUX DE LIÈGE

- Idéal pour le bureau ou l'entrepôt
- Cadre solide en aluminium
- Coins en plastique moulé qui protègent le panneau et le mur des dommages
- Liège des deux côté pour une durabilité accrue

No modèle	Dimensions"	Poids lb
<b>ON593</b>	18 x 24	3,5
<b>ON594</b>	24 x 36	7
<b>ON595</b>	36 x 48	13
<b>ON596</b>	48 x 72	26
<b>ON597</b>	48 x 96	35

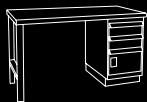

# TABLEAUX BLANCS

## TABLEAUX BLANCS

### NON-MAGNÉTISÉS

- Surface d'écriture blanche qui offre un affichage propre et coloré
- S'efface facilement à l'aide d'un linge ou d'une brosse en feutre
- Cadre en aluminium
- Coins en plastique pour protéger le tableau et le mur

No modèle	Dimensions h" x la"	Poids lb
ON530	18 x 24	4,4
ON531	24 x 36	8,0
ON532	36 x 48	15,5
ON533	48 x 72	29,5
ON534	48 x 96	41,0

ON534

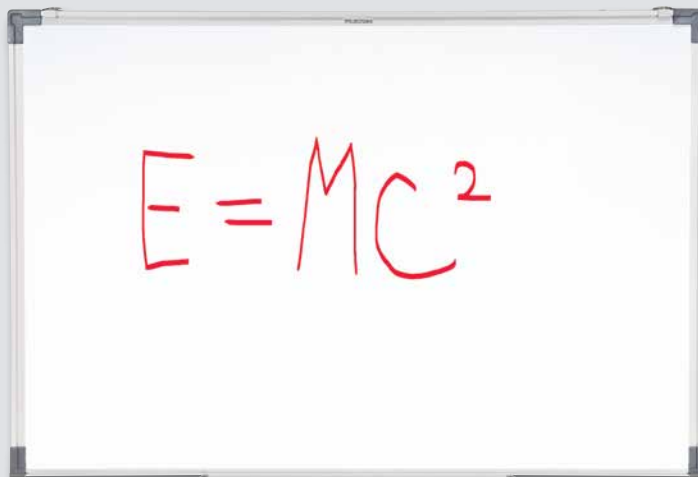

### MAGNÉTISÉS

- Surface magnétique d'écriture blanche qui offre un affichage propre et coloré
- S'efface facilement à l'aide d'un linge ou d'une brosse en feutre
- Cadre en aluminium
- Coins en plastique pour protéger le tableau et le mur
- Comprend un plateau amovible pour marqueurs
- Peut être suspendu verticalement ou horizontalement

No modèle	Dimensions h" x la"	Poids lb
ON535	24 x 36	7
ON536	36 x 48	13,5
ON537	48 x 72	27

## TABLEAUX BLANCS MAGNÉTISÉS EN PORCELAINE

- Surface d'écriture blanche magnétique qui offre un affichage propre et coloré
- Surface en porcelaine lisse et résistante aux taches
- S'efface facilement à l'aide d'un linge ou d'une brosse en feutre
- Support en acier galvanisé pour une meilleure durabilité
- Coins en plastique pour protéger le tableau et le mur
- Quincaillerie de fixation comprise
- Comprend un plateau amovible pour marqueurs
- Peut être suspendu verticalement ou horizontalement

No modèle	Dimensions h" x la"	Poids lb
OP534	18 x 24	5
OP536	36 x 48	18

OP536



OP534



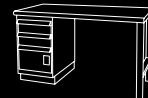

## TABLEAU BLANC À CADRE MDF NOIR

- Cadre solide en MDF (panneau de fibre à densité moyenne) noir, parfait pour l'intérieur des résidences, bureaux ou espaces commerciaux
- Surface d'écriture blanche magnétique qui offre un affichage propre et coloré
- S'efface facilement à l'aide d'un linge ou d'une brosse en feutre
- Peut être suspendu verticalement ou horizontalement
- Style: Effacement à sec, Magnétique

OR131



No modèle	Dimensions h" x la"	Poids lb
OR130	18 x 24	4,6
OR131	24 x 36	8,6
OR132	36 x 48	16,5

## TABLEAU BLANC EN VERRE

- Tableau en verre magnétique effaçable à sec qui procure une
- surface d'écriture lisse
- Dos magnétique qui permet de suspendre les documents à aimant
- Le panneau en verre ne se tachera pas, ne présentera pas d'image fantôme, n'égratignera pas et ne se déformera pas
- Conception sans cadre
- Peut être suspendu verticalement ou horizontalement
- Comprend: (1) Plateau pour marqueurs, (1) Marqueur à essuyage à sec, (2) Aimants, (1) Ensemble de matériel de fixation et directives
- Fabriqué en verre trempé transparent sur un fond blanc
- Style: Magnétique
- Couleur: Blanc

OQ909

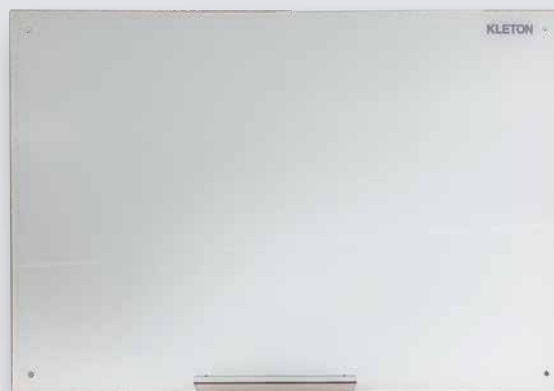

No modèle	Dimensions h" x la"
OQ909	24 x 36
OQ910	36 x 48
OQ911	48 x 71
OQ912	48 x 96

## EFFACE POUR TABLEAU BLANC

- Spécialement conçu pour les tableaux de marqueur
- Lavable et durable
- Recueille la poussière indésirable de marqueur pour une meilleure propreté
- Un côté magnétisé pour être fixé aux tableaux blancs magnétiques
- Dimensions: 11 cm x 5,5 cm x 2,4 cm

No modèle OR215



## POINTEUR LASER

- Mode de sortie d'onde constante
- Laser de classe IIIa
- La portée maximale est diminuée à la lumière du jour
- Comprend: (1) pointeur laser; (2) piles AAA
- Couleur du laser: Rouge
- Longueur: 5,5"
- Diamètre: 0,5"
- Longueur d'onde: 650 nm
- Portée maximale: 9000'
- Puissance produite: < 5 mW

No modèle OR341



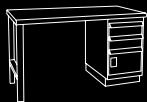

# PUPITRES D'ATELIER & BANCS POUR VESTIAIRES

## PUPITRE D'ATELIER DE STYLE ARMOIRE



- Fabrication durable en acier au carbone
- Mêmes caractéristiques que le pupitre d'atelier ouvert avec en prime une armoire verrouillable à deux portes
- Poste de travail à quatre compartiments et surface d'écriture de 43" de hauteur légèrement inclinée
- Ensemble de roulettes en option pour convertir le pupitre en un poste de travail mobile
- Tiroir verrouillable de 23" la x 16" p x 3-1/2" h sur roulettes en nylon silencieuses
- Dimensions hors tout: 34-1/2" la x 30" p x 53" h
- Poids: 159 lb
- Fini émail gris

No modèle **FI520**



### TROUSSE DE ROULETTES OPTIONELLES

No modèle **FI521**



## PUPITRES D'ATELIER OUVERTS



- Fabrication durable en acier au carbone
- Idéal pour les commis à l'expédition/réception, les gardiens et les contremaîtres d'atelier
- Poste de travail à quatre compartiments et surface d'écriture de 43" de hauteur légèrement inclinée
- Ensemble de roulettes en option pour convertir le pupitre en un poste de travail mobile
- Tiroir verrouillable de 23" la x 16" p x 3-1/2" h sur roulettes en nylon silencieuses
- Dimensions hors tout: 34-1/2" la x 30" p x 53" h
- Poids: 105 lb
- Fini émail gris

No modèle **FI519**



### TROUSSE DE ROULETTES OPTIONELLES

No modèle **FI521**



## PUPITRES D'ATELIER MURAL



- Fabrication durable en acier au carbone
- Idéal pour les endroits où l'espace de plancher est restreint
- Poste de travail à quatre compartiments et surface d'écriture légèrement inclinée
- Assemblage facile, supports muraux compris
- Tiroir verrouillable de 23" la x 16" p x 3-1/2" h sur roulettes en nylon silencieuses
- Dimensions hors tout: 34-1/2" la x 28" p x 31" h
- Poids: 90 lb
- Fini émail gris

No modèle **FI518**



**FB002**



**RL871**

## BANCS POUR VESTIAIRES

- Fabriqué en acier entièrement soudé de calibre 16
- Les bancs avec dessus en bois sont munis de pattes avec un fini à revêtement en poudre noire, pour usage autonome, ils peuvent également être boulonnés au sol
- Nécessaires dans tous les vestiaires
- Dessus en bois dur arrondi de 9-1/4" de largeur

No modèle	Type	Dimensions lo" x la" x h"	Poids lb
<b>FB002</b>	Acier	72 x 12 x 17	35
<b>RL871</b>	Bois	48 x 9-1/4 x 16-1/2	23,5
<b>RL872</b>	Bois	60 x 9-1/4 x 16-1/2	28
<b>RL873</b>	Bois	72 x 9-1/4 x 16-1/2	31
<b>RL874</b>	Bois	96 x 9-1/4 x 16-1/2	38

# ÉQUIPEMENT POUR BARILS

Rangement pour barils et accessoires pour fourches .....	176
Chevalet à barils et crochet de levage.....	177
Diabes pour barils .....	178
Élévateur ergonomique pour baril .....	179
Diable pour barils & socles roulants.....	180



# ÉQUIPEMENT POUR BARILS

## PORTE-BARILS EMPILABLES

- Porte-barils pour deux ou trois barils de 45 gal. imp./55 gal. US
- Peut s'empiler jusqu'à trois de hauteur
- Empile de façon pratique les barils à l'horizontale, ce qui améliore la gestion de l'espace
- Accès facile pour le chariot à fourches sur les quatre côtés
- Fini en polyuréthane bleu Kleton
- Assemblage requis

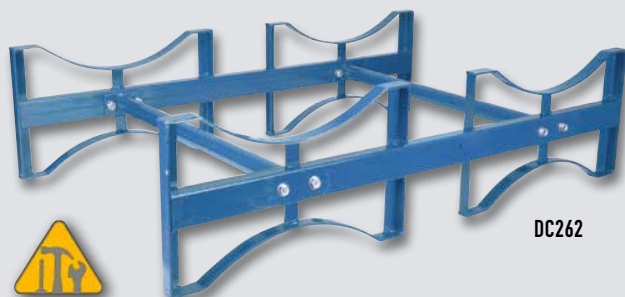

DC262

No modèle	Capacité de baril	Dim. hors tout la" x p" x h"	Capacité max lb*	Poids lb
DC262	2	45-1/2 x 30 x 12-1/2	1600	46
DC263	3	71-1/2 x 30 x 12-1/2	2400	60

\* La capacité totale de poids pour tous les barils et supports empilés.

## SOCLES ROULANTS POUR PORTE-BARILS EMPILABLES

- Entièrement soudé, prêt pour l'utilisation
- Permet aux supports de baril d'être mobiles
- Deux roulettes fixes et deux roulettes pivotantes
- Fini en polyuréthane bleu Kleton
- Assemblage des roulettes requis

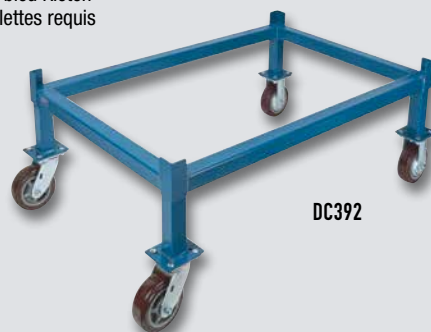

DC392



No modèle	Type de roue	Dim. hors tout la" x p" x h"	Capacité max lb*
DC392	Nylon haute température 6"	46 x 30 x 9	1600
DC393	Polyuréthane 6"	46 x 30 x 9	1600

## PIÈCES DE RECHANGE

- No modèle **ML861**, Roulette pivotante de 6" en nylon haute température
- No modèle **ML862**, Roulette fixe de 6" en nylon haute température
- No modèle **ML399**, Roulette pivotante de 6" en polyuréthane
- No modèle **ML400**, Roulette fixe de 6" en polyuréthane

## ENSEMBLES DE PORTE-BARILS ET SOCLES ROULANTS



DC386

SEI054, SEI052, Plateau de récupération et robinet non compris

No modèle	Type de roue	Dim. hors tout la" x p" x h"	Capacité lb
DC386	6" Nylon haute température	46 x 30 x 21-1/2	1600
DC387	6" Polyuréthane	46 x 30 x 21-1/2	1600

## PINCE POUR BARILS EN ACIER

- Soulève et transporte un baril de 45 gal. imp./55 gal. US sans l'intervention du conducteur
- Mâchoires qui s'agrippent sous le rebord du baril ou des joncs de roulage, ce qui l'empêche de glisser
- Les fourches du chariot se glissent facilement dans les côtés du porte-barils et sont retenues par deux écrous à oreilles

CAPACITÉ  
1000 LB

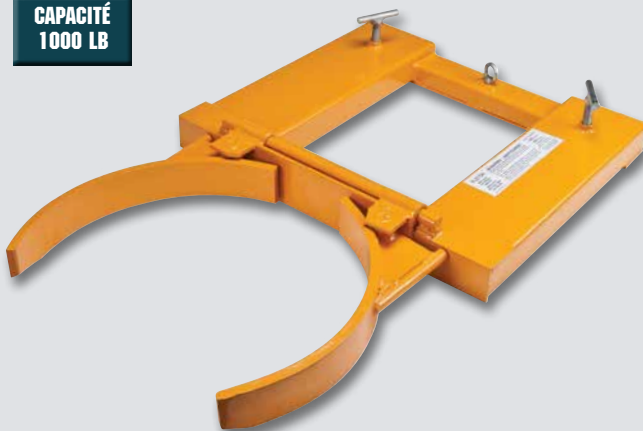

No modèle	Description	Dim. intérieures des trous pour fourches la" x h"	Capacité lb/baril
DC424	Porte-barils simple	5-1/2 x 2	1000

# CHEVALET À BARILS ET CROCHET DE LEVAGE

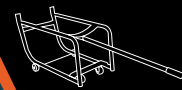

## CHEVALET À BARILS ENTIÈREMENT SOUDÉ

- Fabrication en acier tubulaire robuste de 1-1/4", complètement soudé
- Permettent de manipuler en toute sécurité des barils allant jusqu'à 45 gal. imp./55 gal. US pour les déplacer, les vider ou les entreposer
- Pas de levage, d'efforts ou de danger de basculer
- Installez un baril en quelques secondes pour le vider
- Poignée amovible
- Fini en polyuréthane bleu Kleton



**CAPACITÉ  
1000 LB**

**AVERTISSEMENT:** Agripper en tout temps le rebord du baril à l'aide du crochet situé sur la poignée.

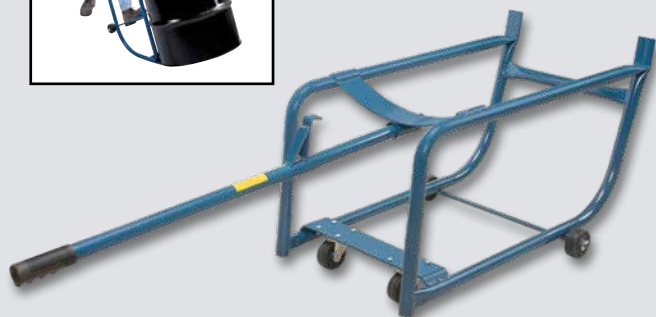

No modèle	Description	Dim. hors tout la" x p" x h"	Poids lb
DC442	Chevalet à barils avec deux roues de 3", deux roulettes pivotantes de 3"	33 x 22 x 20	38

## CHEVALET À BARILS DÉMONTÉ

- Permet de déplacer, de vider et d'entreposer des barils de 45 gal. imp./55 gal. US, en toute sécurité
- Poignée amovible
- Fini à revêtement en poudre
- Assemblage requis
- Deux roues antiéclaboussures de 3" et deux roulettes pivotantes antiéclaboussures de 3"

**CAPACITÉ  
700 LB**

**AVERTISSEMENT:** Agripper en tout temps le rebord du baril à l'aide du crochet situé sur la poignée.



No modèle	Description	Dim. hors tout la" x p" x h"	Poids lb
DC443	Chevalet à barils avec deux roues antiéclaboussures de 3" et deux roulettes pivotantes antiéclaboussures de 3"	33 x 22 x 20	34

### PIÈCES DE RECHANGE

No modèle **DC464**, Roue de 3" en polyoléfine

No modèle **DC463**, Roulette pivotante de 3" en polyoléfine

No modèle **DC473**, Poignée et prise de poignée en plastique noir

## BASCULEUR À BIDONS

- Convient aux bidons ronds de 4 gal. imp./5 gal. US
- Verrou de sécurité qui retient le bidon
- Hauteur de distribution de 11-1/2"
- Capacité: 75 lb
- Poids: 12 lb
- Assemblage requis

No modèle **DC472**



DC472



## CROCHET DE LEVAGE POUR BARILS

- Soulève horizontalement les barils en acier de 45 gal. imp./55 gal. US, 34" - 36" lo
- Anneau de levage en acier allié, tiges en acier, crochets en fonte malléable
- Capacité de 1000 lb
- Poids: 5 lb

No modèle **DC449**



DC449



# DIABLES POUR BARILS

## DIABLES POUR BARILS TOUT-EN-UN

- Châssis en acier tubulaire de 1-1/4" entièrement soudé
- Pour le transport et la distribution de barils
- Système à courroie et crochets qui retient le baril de façon sécuritaire sur le diable
- Permet de charger et de décharger facilement sur des palettes
- Transport des barils de plastique, d'acier et de fibre
- Le modèle à poignée en U procure plus d'effet de levier alors que le modèle à deux poignées procure plus de confort aux côtés latéraux du corps
- Conception à quatre roues pour plus de support et pour faciliter la manoeuvrabilité
- Fini en polyuréthane bleu Kleton



DC266



Crochet de retenue



**CAPACITÉ  
1200 LB**

No modèle	Type de poignée	Type de roue	Poids lb
DC266	En U	Caoutchouc moulé 10"	68
DC267	En U	Pneumatique 10"	50
DC256	Double	Caoutchouc moulé 10"	54
DC257	Double	Pneumatique 10"	59

## PIÈCES DE RECHANGE

- No modèle **ML069**, Roue pneumatique de 10"  
 No modèle **MP784**, Roue de 10" en caoutchouc moulé  
 No modèle **PF805**, Courroie à rochet de 2"

## DIABLE POUR BARILS EN PLASTIQUE ET EN FIBRE

- Fabrication en acier tubulaire entièrement soudé de 1-1/4"
- Manipule les barils en plastique ou en fibre de 18" à 25" de diamètre et de 24" à 41" de hauteur
- Courroie à rochet de 2" qui tient le baril en place
- Deux roues en caoutchouc de 10" à l'avant et deux de 6" à l'arrière
- Fini en polyuréthane bleu Kleton



**CAPACITÉ  
1000 LB**



No modèle	Description	Dim. hors tout la" x p" x h"	Poids lb
DA595	Diable pour barils en plastique et en fibre	24 x 22 x 58	55

## PIÈCES DE RECHANGE

- No modèle **MH296**, Roue de 6" en caoutchouc moulé  
 No modèle **MP784**, Roue de 10" en caoutchouc moulé  
 No modèle **MA382**, Poignée en plastique noir  
 No modèle **PF805**, Courroie à rochet de 2"



## DIABLES POUR BARILS

- Châssis en acier tubulaire entièrement soudé de 1-1/4"
- Pour manipuler des contenants aussi petits que ceux d'un diamètre de 18" jusqu'aux barils de 55 gallons en acier
- Idéal pour charger des barils sur palette, pour franchir des bosses ou des quais irréguliers
- Autoportants lorsqu'ils sont chargés
- Fini en polyuréthane bleu Kleton



DA594



**CAPACITÉ  
1000 LB**

No modèle	Description	Dim. hors tout la" x p" x h"	Poids lb
DA593	Diable a/roues avant de 10" en caoutchouc seulement	24 x 19 x 58	48
DA594	Diable a/roues avant de 10" et roues arrière de 6" en caoutchouc	24 x 22 x 58	50

## PIÈCES DE RECHANGE

- No modèle **MH296**, Roue de 6" en caoutchouc moulé  
 No modèle **MP784**, Roue de 10" en caoutchouc moulé  
 No modèle **MA382**, Poignée en plastique noir

# ÉLÉVATEUR ERGONOMIQUE POUR BARIL



## ÉLÉVATEUR ERGONOMIQUE POUR BARIL

- Dimensions hors tout (pieds rétractés) : 34 1/2" de long par 36" de large
- Manipule les barils en acier, en plastique et en fibre
- Dimensions hors tout (pieds dépliés): 37" de long par 41" de large
- Capacité (pieds rétractés) : 650 lb
- Permet de soulever un baril de 55 gallons US à une hauteur de 20"
- Solution ergonomique pour lever, transporter et positionner les barils sur les palettes ordinaires ou les palettes de déversement
- Capacité (pieds dépliés) : 1100 lb
- Poids : 356 lb
- Mâchoire à ressort qui peut retenir n'importe quel baril à rebord d'au moins 3/16" de hauteur
- Réglable pour la plupart des barils ordinaires de 55 et 85 gallons
- Roues pivotantes à blocage au plancher pour un roulement en douceur et une conduite aisée
- Capacité de baril: 55 - 85 gal. US (45 - 70 gal. imp.)
- Matériau du cadre: Acier
- Nbre de barils: 1

No modèle **DC875**



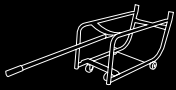

# DIABLE POUR BARILS & SOCLES ROULANTS

## DIABLE SURBAISSÉ POUR BARILS

- Fabrication en acier entièrement soudé, roues boulonnées de 8" x 2" en caoutchouc et troisième roulette pivotante de 4" pour un déplacement doux et facile
- Idéal pour le déplacement des barils de 45 gal. imp./55 gal. US ouverts ou fermés, sans en déverser le contenu
- Niveau du diable à 1" du sol, ce qui permet de charger facilement des barils
- Poignée articulée qui s'incline vers l'avant ou l'arrière afin de pousser ou de tirer facilement le diable
- Fini à revêtement en poudre de qualité
- Assemblage requis

**CAPACITÉ  
1000 LB**



DC500

No modèle	Dim. hors tout la" x p" x h"	Longueur hors tout de la poignée"	Poids lb
DC500	30 x 24 x 46	39	44

## PIÈCES DE RECHANGE

- No modèle **ML333**, Roulette pivotante en caoutchouc non marquant de 4"  
 No modèle **ML813**, Roue en caoutchouc moulé de 8"  
 No modèle **DC502**, Poignée en plastique noir

## SOCLES ROULANTS EN ACIER POUR BARILS

- Cadres soudés de 3/16" d'épaisseur x 4", construits pour résister à un usage constant
- Diamètre intérieur de 24" convenant à des barils de 45 gal. imp./55 gal. US
- Quatre roulettes pivotantes comprises
- Fini à revêtement en poudre de qualité
- Assemblage requis

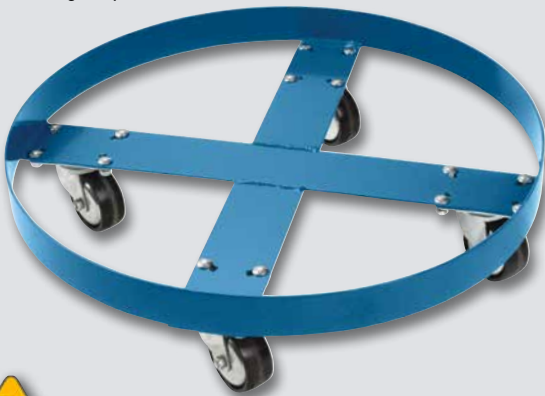

No modèle	Type de roulettes	Dim. de roulettes"	Hauteur"	Capacité lb	Poids lb
DC202	Polyoléfine	3	4-1/2	750	23
DC199	Polyuréthane	3	4-1/2	1000	24
DC876	Élastique bleu	4	5-1/2	1500	27
DC070	Cadre seulement	(Convient aux plaques de roulettes de 1 5/8" x 3" to 2 3/4" x 3 1/4")			16

## PIÈCES DE RECHANGE

- No modèle **ML391**, Roulette pivotante de 3" en polyoléfine  
 No modèle **MP696**, Roulette pivotante de 3" en polyuréthane  
 No modèle **ML333**, Roulette pivotante de 4" en élastique bleu

## CHARIOTS CADRE EN X POUR BARILS EN ACIER

- Cadres soudés de 3/16" d'épaisseur x 4", construits pour résister à un usage constant
- Diamètre intérieur de 24" convenant à des barils de 45 gal. imp./55 gal. US
- Quatre roulettes pivotantes comprises
- Fini à revêtement en poudre de qualité
- Assemblage requis

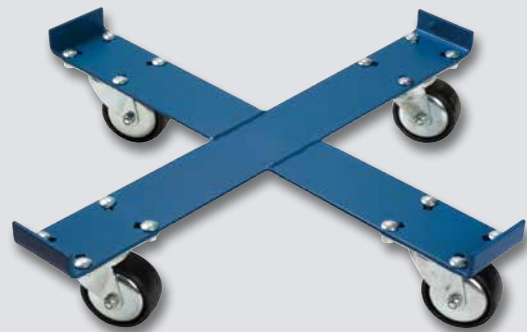

No modèle	Type de roulettes	Dim. de roulettes"	Hauteur"	Cap. lb	Poids lb
DC206	Polyoléfine	3	4-1/2	750	15
DC203	Polyuréthane	3	4-1/2	1000	16
DC877	Élastique bleu	4	5-1/2	1500	19
DC071	Cadre seulement	(Convient aux plaques de roulettes de 1-5/8" x 3" à 2-3/4" x 3-1/4")			8

## PIÈCES DE RECHANGE

- No modèle **ML391**, Roulette pivotante de 3" en polyoléfine  
 No modèle **MP696**, Roulette pivotante de 3" en polyuréthane  
 No modèle **ML333**, Roulette pivotante de 4" en élastique bleu

# POMPES POUR BARILS & ACCESSOIRES

<b>Pompes pour barils.....</b>	<b>182- 187</b>
<b>Accessoires pour barils.....</b>	<b>188</b>
<b>Accessoires pour barils et doublure pour seau .....</b>	<b>189</b>



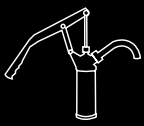

# POMPES POUR BARILS

**AVERTISSEMENT!** La compatibilité chimique de chaque accessoire doit être vérifié pour chaque liquide utilisé en fournissant son nom chimique. Veuillez contacter votre représentant KLETON pour les compatibilités chimiques. Il n'existe aucun accessoire qui résiste à tous les produits chimiques. Certains mélanges de produits chimiques pourraient ne pas convenir à ces accessoires. N'oubliez pas votre fiche signalétique pour chacun des produits chimiques distribué lorsque vous appellerez votre représentant KLETON. Nous serons en mesure de vous aider à choisir l'accessoire qui convient le mieux à votre utilisation.

## POMPES À BARILS DE TYPE À TIRER EN ACIER INOXYDABLE

### Éléments immergés:

Acier inoxydable 304, laiton, polyéthylène et acier

- Pour certains produits acides et alcalins
- Conçue pour les barils de 5 à 55 gallons avec adaptateur de bonde de 2"
- Débit de transfert: 8 oz par course

No modèle **DA530**



### Éléments immergés:

Acier inoxydable 304, acier inoxydable 316, laiton et PTFE

- Pour la plupart des produits acides et corrosifs
- Conçue pour les barils de 5 gallons à 55 gallons avec adaptateur de bonde de 2"
- Débit de transfert: 8 oz par course

No modèle **DA531**



### Éléments immergés:

Acier inoxydable 304, polyéthylène et PTFE.

- Pour le transfert rapide de la plupart des produits acides et corrosifs
- Conçue pour les barils de 55 gallons avec adaptateur de bonde de 2"
- Débit de transfert: 22 oz par course

No modèle **DA529**



### Éléments immergés:

Acier inoxydable 304, acier inoxydable 316 et PTFE

- Pour le transfert rapide de la plupart des produits acides et corrosifs
- Conçue pour les barils de 55 gallons avec adaptateur de bonde de 2"
- Débit de transfert: 22 oz par course
- Pour la plupart des acides organiques, alcools et solvants

No modèle **DC871**



## POMPES À BARILS DE TYPE À TIRER EN ACIER

### Éléments immergés:

Laiton, acier et polyéthylène

- Pour la plupart des liquides non corrosifs et ininflammables
- Conçue pour les barils de 5 à 55 gallons avec adaptateur pour bonde de 2"
- Débit de transfert: 8 oz par course

No modèle **DA527**



### Éléments immergés:

Buna-N, polyéthylène, cuir et acier

- Pour la plupart des acides minéraux dissolubles à l'eau, les cires et les détergents
- Conçue pour les barils de 5 gallons avec adaptateur de bonde de 2"
- Débit de transfert: 8 oz par course

No modèle **DC113**



### Éléments immergés:

Polyéthylène, acier et zinc

- Pour utilisation avec la plupart des liquides non corrosifs, de viscosité légère à moyenne
- Conçue pour les barils de 55 gallons avec adaptateur de bonde de 2"
- Bec d'un diamètre de 3/4" qui peut pivoter à 180° et que l'on peut enlever pour le remplacer par un tuyau d'arrosage de jardin
- Débit de transfert : 22 oz par course

No modèle **DC867**



## POMPES MANUELLES À MEMBRANE EN ALUMINIUM

### Éléments immergés:

Acier, aluminium, Buna-N, polyacétal et acier inoxydable 304.

- Pour utilisation avec la plupart des huiles et les solutions à base d'eau
- Conçue pour les barils de 15 à 55 gallons avec adaptateur de bonde de 2"
- Débit de transfert: 25,5 oz par course
- Comprend un verrou de sécurité verrouillable et un tuyau d'évacuation

No modèle **DC068**





**AVERTISSEMENT!** La compatibilité chimique de chaque accessoire doit être vérifié pour chaque liquide utilisé en fournissant son nom chimique. Veuillez contacter votre représentant KLETON pour les compatibilités chimiques. Il n'existe aucun accessoire qui résiste à tous les produits chimiques. Certains mélanges de produits chimiques pourraient ne pas convenir à ces accessoires. N'oubliez pas votre fiche signalétique pour chacun des produits chimiques distribués lorsque vous appellerez votre représentant KLETON. Nous serons en mesure de vous aider à choisir l'accessoire qui convient le mieux à votre utilisation.

## POMPE À BARILS DE TYPE À TIRER

### POLYPROPYLÈNE

#### Éléments immergés:

Polyéthylène, polypropylène, silicone et acier.

- Pour utilisation avec la plupart des produits chimiques corrosifs et les solvants ininflammables
- Conçue pour les barils de 5 à 55 gallons avec adaptateurs de bonde de 3/4" ou 2"
- Bec verseur à orientation sur 360°
- Débit de transfert: 16 oz par course

No modèle **DC115**



#### Éléments immergés:

Acier, polypropylène et Viton<sup>MD</sup>

- Pour utilisation avec la plupart des antigels, les détergents, le liquide lave-glace, la glycérine et les acides légers
- Pour les barils de 15 à 55 gallons avec adaptateur de bonde de 2"
- Débit de transfert: 14 oz par course

No modèle **DC127**



#### Éléments immergés:

Polyéthylène, polypropylène et nylon

- Pour utilisation avec la plupart des produits chimiques corrosifs, l'eau et les solvants ininflammables
- Bonne isolation contre les étincelles et le feu
- Pour les barils de 55 gallons avec adaptateur de bonde de 2"
- Débit de transfert: 22 oz/course

No modèle **DC117**



#### Éléments immergés:

Polyéthylène, polypropylène, silicone et acier

- Pour utilisation avec la plupart des produits chimiques corrosifs et les solvants ininflammables
- Conçue pour barils de 5 à 55 gallons avec adaptateurs de bonde de 3/4" ou 2"
- Bec verseur à orientation sur 360°
- Débit de transfert: 8 oz par course

No modèle **DA532**



### PVC

#### Éléments immergés:

Polypropylène, nylon, PVC et Viton<sup>MD</sup>

- Pour utilisation avec la plupart des acides légers, les détergents, l'eau et les solvants
- Bonne isolation contre les étincelles et le feu
- Conçue pour barils de 5 à 55 gallons avec adaptateur de bonde de 3/4" à 2"
- Débit de transfert: 8 oz par course

No modèle **DC116**



#### Éléments immergés:

Nylon, PVC, et Viton<sup>MD</sup>

- Pour utilisation avec la plupart des acides légers, les détergents, l'eau et les solvants
- Bonne isolation contre les étincelles et le feu
- Conçue pour les barils de 55 gallons avec adaptateur de bonde de 2"
- Débit de transfert: 22 oz par course

No modèle **DC118**



### NYLON

#### Éléments immergés:

Acier inoxydable  
304, nylon, polypropylène et PTFE

- Pour la plupart des diluants à peinture-laque, les acides légers, les détergents, l'eau et les liquides à base de pétrole à viscosité légère
- Pour les barils de 15 à 55 gallons avec adaptateur de bonde de 2"
- Débit de transfert: 14 oz par course

No modèle **DC128**



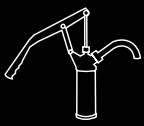

# POMPES POUR BARILS

**AVERTISSEMENT!** La compatibilité chimique de chaque accessoire doit être vérifié pour chaque liquide utilisé en fournissant son nom chimique. Veuillez contacter votre représentant KLETON pour les compatibilités chimiques. Il n'existe aucun accessoire qui résiste à tous les produits chimiques. Certains mélanges de produits chimiques pourraient ne pas convenir à ces accessoires. N'oubliez pas votre fiche signalétique pour chacun des produits chimiques distribué lorsque vous appellerez votre représentant KLETON. Nous serons en mesure de vous aider à choisir l'accessoire qui convient le mieux à votre utilisation.

## APERÇU DES POMPES ROTATIVES À GALETS

La popularité des pompes à galets dans plusieurs industries s'explique par le fait qu'elles offrent de superbes qualités hygiéniques, une efficacité, une fiabilité et une résistance à la corrosion élevées, et de bonnes caractéristiques de nettoyage et de stérilisation en place.

Les pompes rotatives à galets sont sans contact et possèdent de grandes chambres de pompage. Une fois immergées, elles sont en mesure d'offrir un amorçage automatique. Un effet de pompage doux minimise la dégradation du produit. De plus, elles offrent un débit réversible et peuvent fonctionner à sec longtemps.

### Avantages:

- Traitent des matières alourdissantes
- Pas de contact métal sur métal
- Capacités supérieures de nettoyage et de stérilisation en place
- Fonctionnement à sec prolongé (avec joints d'étanchéité lubrifiés)
- Débit sans pulsations

### Éléments immergés:

Acier, aluminium, Buna-N, fonte, plaqué chrome, polypropylène et zinc

- Pour utilisation avec la plupart des fluides pétroliers de faible viscosité et les fluides non corrosifs à base de pétrole
- Pompe dans les deux directions pour pouvoir remplir ou vider les contenants
- Conçu pour les barils de 55 gallons avec adaptateur de bonde de 2"
- Débit de transfert: 1 litre par révolution

No modèle **DC111**



## POMPES À LEVIER

### Éléments immergés:

Polypropylène, Viton<sup>MD</sup>, Acier inoxydable 304.

- Pour utilisation avec certains solvants à base d'eau, acides légers et liquides à base de pétrole à viscosité légère
- Conçue pour les barils de 5 à 55 gallons avec adaptateurs de bonde de 1-1/2" ou 2"
- Débit de transfert: 14 oz par course

No modèle **DC868**



**Éléments immergés:** Acier inoxydable 316, polypropylène, polysulfure de phénylène et PTFE.

- Pour utilisation avec la plupart des solvants à base d'eau, acides forts ou alcalins et liquides à base de pétrole à viscosité légère
- Conçue pour les barils de 5 à 55 gallons avec adaptateurs de bonde de 1-1/2" ou 2"
- Débit de transfert: 14 oz par course

No modèle **DC122**



### Éléments immergés:

Acier inoxydable 316 et PTFE.

- Pour utilisation avec certains solvants à base d'eau, acides très forts ou solutions alcalines
- Conçue pour les barils de 5 à 55 gallons avec adaptateurs de bonde de 1-1/2" ou 2"
- Débit de transfert: 14 oz par course

No modèle **DC123**



**Éléments immergés:** Acier, Buna-N, laiton, polyéthylène et zinc.

- Pour distribution ou transfert de la plupart des liquides non corrosifs et à base de pétrole
- Poignée de vinyle à prise matelassée
- Bec verseur qui pivote à 180° et que l'on peut enlever pour le remplacer par une prise filetée pour tuyau d'arrosage de jardin
- Conçue pour les barils de 30 à 55 gallons avec adaptateurs de bonde de 1-1/2" ou 2"
- Débit de transfert: 11 oz par course

No modèle **DC124**



## POMPES DE STYLE SIPHON EN POLYÉTHYLÈNE

### Élément immergé

Polyéthylène

- Pour utilisation avec la plupart des liquides à base d'eau, les huiles légères et les détergents
- Purgeur d'air dans la poignée qui permet de contrôler le débit
- Pour les seaux de 5 gallons
- Débit de transfert: 2 gallons/minute

No modèle **DC120**



### Élément immergé:

Polyéthylène et polypropylène

- Pour la plupart des liquides à base d'eau, les huiles légères et les détergents
- Purgeur d'air dans la poignée qui permet de contrôler l'Idébit
- Conçue les barils de 15 à 55 gallons avec un adaptateur de bonde de 2"
- Débit de transfert: 7 gallons/minute

No modèle **DC866**



## POMPES POUR SEAUX

### Éléments immergés:

Acier, Delrin<sup>MD</sup>, PVC et polyéthylène

- Pour utilisation avec la plupart des huiles à moteur, pour les engrenages et l'antigel
- Pour les seaux de 5 gallons
- Comprend tuyau d'évacuation de 48" avec bec verseur incurvé en métal
- Débit de transfert: 2 oz par course
- Comprend un adaptateur Rieke<sup>MD</sup>

No modèle **DC129**





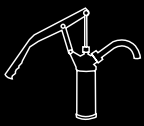

# POMPES POUR BARILS

**AVERTISSEMENT!** La compatibilité chimique de chaque accessoire doit être vérifiée pour chaque liquide utilisé en fournissant son nom chimique. Veuillez contacter votre représentant KLETON pour les compatibilités chimiques. Il n'existe aucun accessoire qui résiste à tous les produits chimiques. Certains mélanges de produits chimiques pourraient ne pas convenir à ces accessoires. N'oubliez pas votre fiche signalétique pour chacun des produits chimiques distribués lorsque vous appellerez votre représentant KLETON. Nous serons en mesure de vous aider à choisir l'accessoire qui convient le mieux à votre utilisation.

## POMPES ROTATIVES POUR BARILS

### APERÇU DES POMPES ROTATIVES À AILETTES

Les pompes rotatives peuvent traiter des liquides à viscosité modérée, mais elles excellent avec les liquides à faible viscosité comme les huiles hydrauliques LP (propane), l'ammoniac, les solvants, l'alcool, le mazout, l'essence et les réfrigérants. Les pompes rotatives n'ont pas de contact métal sur métal et compensent d'elles-mêmes l'usure, ce qui leur permet de maintenir des performances maximales lors du traitement de ces liquides non lubrifiants. Les pompes rotatives s'illustrent par leur amorçage à sec, leur facilité d'entretien et leurs caractéristiques de bonne succion, et ce, tout au long de la durée de vie de la pompe.

### AVANTAGES:

- Traitent les liquides minces à pression relativement élevée
- Ailettes qui compensent l'usure par coulissement dans les rainures
- Parfois préférée pour les solvants, les gaz de pétrole liquéfiés
- Peuvent fonctionner à sec pendant de courtes périodes
- Peuvent avoir un joint d'étanchéité ou une boîte à bourrage
- Développe une bonne pression négative

### ALUMINIUM

#### Éléments immergés:

Acier, aluminium, Buna-N, PVC nitrile et zinc.

- Pour utilisation avec la plupart des fluides pétroliers de viscosité moyenne, les fluides non corrosifs et les huiles de graissage jusqu'à SAE30
- Conçue pour les barils de 15 à 55 gallons avec adaptateur de bonde de 2"
- Débit de transfert: 6 3/4 oz par révolution
- Comprend un loquet de sécurité verrouillable
- Comprend un tuyau de vidange en PVC nitrile de 3/4" de diamètre et de 1,8 m de long

No modèle **DC126**



### POLYPROPYLÈNE

#### Éléments immergés:

Acier inoxydable 304, polypropylène, PTFE et Viton<sup>MD</sup>, PVDF

- Pour la plupart des acides minéraux solubles à l'eau, les cires et les détergents
- Conçue pour les barils de 15 à 55 gallons avec adaptateur de bonde de 2"
- Débit de transfert: 8 oz par révolution

No modèle **DB998**



### ACIER ET FONTE

#### Éléments immergés:

Fonction, Acier, Nylon, Viton<sup>MD</sup> et Acier inoxydable

- Pour utilisation avec la plupart des fluides pétroliers de viscosité moyenne, les fluides légers ininflammables et les non combustibles
- Pompe bidirectionnelle pour pouvoir remplir ou vider les contenants
- S'ajuste aux barils de 30 à 55 gallons avec un adaptateur de bonde de 2"
- Bec de vidange en acier et tuyau de vidange en PVC de 1" de diamètre et 55" de long compris

No modèle **DC869**



# POMPES POUR BARILS



**AVERTISSEMENT!** La compatibilité chimique de chaque accessoire doit être vérifié pour chaque liquide utilisé en fournissant son nom chimique. Veuillez contacter votre représentant KLETON pour les compatibilités chimiques. Il n'existe aucun accessoire qui résiste à tous les produits chimiques. Certains mélanges de produits chimiques pourraient ne pas convenir à ces accessoires. N'oubliez pas votre fiche signalétique pour chacun des produits chimiques distribués lorsque vous appellerez votre représentant KLETON. Nous serons en mesure de vous aider à choisir l'accessoire qui convient le mieux à votre utilisation.

## PTFE

### Éléments immergés:

Polypropylène, Ryton<sup>MD</sup>, Viton<sup>MD</sup>

- Pour la plupart des acides organiques, les alcools et les solvants
- Conçue pour les barils de 15 à 55 gallons avec adaptateur de bonde de 2"
- Débit de transfert: 8 oz/course

No modèle **DC870**



## ACIER INOXYDABLE

### Éléments immergés:

Acier inoxydable 304, PTFE

- Pour la plupart des acides organiques, les alcools et les solvants
- Conçue pour les barils de 15 à 55 gallons avec adaptateur de bonde de 2"
- Débit de transfert: 12 oz/course

No modèle **DC865**



## POMPE ROTATIVE EN ALUMINIUM ET FONTE HOMOLOGUÉE FM

### Éléments immergés:

Fonctionne en fonte, acier, graphite, polypropylène, aluminium, caoutchouc EPDM et Buna-N

- Pompe homologuée FM avec tuyau antistatique de 8', buse, pare-flamme et reniflard
- Utiliser avec les liquides inflammables et combustibles de classes 1 et 2 comme l'essence, l'alcool et autres solvants
- Pour les barils de 15 à 55 gallons avec adaptateur de bonde de 2"
- Taux de transfert: 10 gallons par minute

No modèle **DC505**

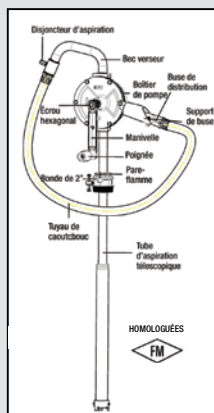

### SPÉCIFICATIONS DE LA POMPE

Entrée/sortie	3/4" NPT (F)
Débit	38 LPM (10 GPM) @120 RPM
Température maximale du liquide	250°F/ 120°C
Montage	Adapteur de bonde de 2" MNPT
Longueur du tube d'aspiration	18,2" (460mm) à 34,5" (875mm)

## POMPE DE TYPE À TIRER POUR BARIL HOMOLOGUÉE FM

### Éléments immergés:

Acier inoxydable 316, PTFE

- Pour le transfert rapide de la plupart des solvants, acides et produits chimiques corrosifs
- Conçue pour les barils de 15-55 gallons avec adaptateur pour bonde de 2"
- Pompe fabriquée en acier inoxydable 316 avec piston joint d'étanchéité en PTFE
- Fils de liaison et de masse robustes prévenant la charge statique dangereuse
- Fils fixé par contre-écrou avec pinces alligator robustes
- Pare-flamme intérieur intégré prévenant le retour de la flamme
- Pour capacité en gallons: 55 gal.
- Matériau du corps: Acier inoxydable

No modèle **DC765**



### SPÉCIFICATIONS DE LA POMPE

Entrée/sortie	N/A
Débit	7 oz/course
Température maximale du liquide	140°F/ 60°C
Montage	Adapteur de bonde de 2" MNPT
Longueur du tube d'aspiration	22" (550mm)

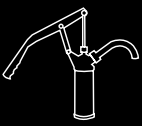

# ACCESSOIRES POUR BARILS

**AVERTISSEMENT!** La compatibilité chimique de chaque accessoire doit être vérifiée pour chaque liquide utilisé en fournissant son nom chimique. Veuillez contacter votre représentant KLETON pour les compatibilités chimiques. Il n'existe aucun accessoire qui résiste à tous les produits chimiques. Certains mélanges de produits chimiques pourraient ne pas convenir à ces accessoires. N'oubliez pas votre fiche signalétique pour chacun des produits chimiques distribués lorsque vous appellerez votre représentant KLETON. Nous serons en mesure de vous aider à choisir l'accessoire qui convient le mieux à votre utilisation.

## VANNE À AUTOFERMETURE

- Utilisé avec des liquides visqueux et non corrosifs plus épais que l'huile à moteur SAE30
- Fabrication robuste en laiton
- Lame en PTFE à fermeture automatique munie d'une fermeture positive rapide lorsque la poignée est relâchée
- Large poignée de 4-1/2"
- Large ouverture qui permet un débit maximal
- Convient aux bords de barils de 2" en acier ou en plastique
- Poids: 7 lb

No modèle **PE363**



## ROBINET À FERMETURE AUTOMATIQUE AVEC TAMIS

- Robinet sécuritaire avec antiretour de flammes
- Filetage standard effilé de 3/4" pour tuyau
- Peut être verrouillé avec un cadenas
- Fini naturel moulé sous pression
- Poids: 1 lb

No modèle **PE364**



## ÉVENT HORIZONTAL EN LAITON

- Utilisé pour déverser des barils en position horizontale
- Relâche automatiquement la pression à 5 PSI
- Pare-flammes qui empêche le contenu de prendre en feu
- Fait le vide en levant et en tournant manuellement la tige de la soupape
- Permet un débit maximal de 220 pi<sup>3</sup>/min à 20 PSI
- S'adapte aux bords en acier ou en plastique de 2"
- Poids: 1 lb

No modèle **PE362**

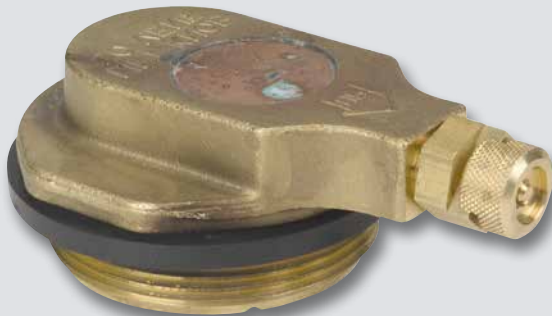

## CLÉS POUR BOUCHONS-ÉCROUS

- Ouvrent la plupart des bouchons ou écrous mâles ou femelles, en plastique ou en métal
- Manche coudé
- Longueur hors tout de 13"
- Poids: 4 lb

No modèle **DA638**

**Fait de:** Fonte ductile recuite

No modèle **DA637**

**Fait de:** Alliage de bronze-manganèse antiétincelles

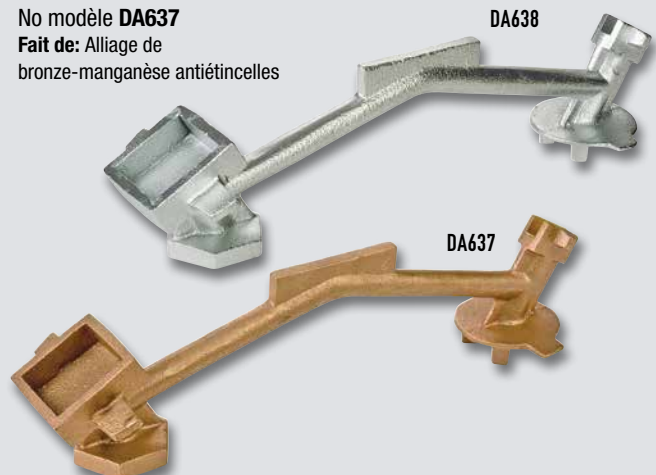



**AVERTISSEMENT!** La compatibilité chimique de chaque accessoire doit être vérifié pour chaque liquide utilisé en fournissant son nom chimique. Veuillez contacter votre représentant KLETON pour les compatibilités chimiques. Il n'existe aucun accessoire qui résiste à tous les produits chimiques. Certains mélanges de produits chimiques pourraient ne pas convenir à ces accessoires. N'oubliez pas votre fiche signalétique pour chacun des produits chimiques distribués lorsque vous appellerez votre représentant KLETON. Nous serons en mesure de vous aider à choisir l'accessoire qui convient le mieux à votre utilisation.

## CLÉ À BARILS DELUXE

- Alliage de laiton anti-tincelles, ouvre la plupart des barils y compris ceux avec bouchons carrés ou hexagonaux, boulons mâles ou femelles ou avec des bouchons et raccords avec anse ou barre
- Clé 1-1/4" pour serrer les robinets sur les barils; élimine le besoin de tout autre outil
- Poids: 2 lb

No modèle **PE359**



## OUVRE-SEAU

- Pour les seaux en plastique
- Fabriqué en plastique durable (nylon)
- Ergonomique et facile à utiliser
- Anti-tincelles
- Antirouille
- Matériau du cadre: Polymère
- Longueur de la poignée: 5"
- Matériau: Plastique (Nylon)
- Couleur: Noir
- Poids: 3,7 oz

No modèle **DC824**



## DOUBLURE POUR SEAU EN PLASTIQUE

- Idéal pour mélanger et entreposer une variété de liquides, poudres, pâtes comme des produits chimiques, adhésifs, graisses, peintures et plus
- Encart en PEHD sans couture formé par aspiration
- Bordure enveloppante à pression qui prévient les fuites entre l'encart et la paroi du seau
- Type de doublure: Antistatique
- Épaisseur de la paroi: 15 mils
- Pour capacité de baril: 5 gal. US (4,16 gal. imp.)
- Hauteur: 14"
- Diamètre: 11-1/4"

No modèle **DC815**



# OUTILS POUR EMBALLAGE



<b>Feuillards en acier et outils de cerclage.....</b>	<b>191</b>
<b>Outils de cerclage pour feuillards en acier.....</b>	<b>192-193</b>
<b>Feuillards en plastique .....</b>	<b>194</b>
<b>Feuillards en plastique et distributeurs de feuillards ..</b>	<b>195</b>
<b>Outils de cerclage pour feuillards en plastique.....</b>	<b>196</b>
<b>Ruban d'emballage.....</b>	<b>197</b>
<b>Dévidoirs de rubans et rubans utilitaires .....</b>	<b>198</b>
<b>Sacs en poly.....</b>	<b>199</b>
<b>Enveloppes postales.....</b>	<b>200</b>
<b>Ruban spécialisés et ruban à filament.....</b>	<b>201</b>
<b>Scelleur, outils de calibrage et barre de cargaison.....</b>	<b>202</b>
<b>Film étirable, dévidoirs et protecteurs de coins.....</b>	<b>203</b>
<b>Rouleau à bulles et doublures gaylord .....</b>	<b>204</b>
<b>Scellé de sécurité .....</b>	<b>205</b>
<b>Cordes et fil de cerclage.....</b>	<b>206</b>



## FEUILLARDS EN ACIER

- Le matériau le plus résistant, idéal pour une grande variété d'exigences de cerclage
- Idéal pour les envois très lourds, lorsqu'une protection plus résistante que le polypropylène ou le polyester est nécessaire
- Fini ciré et peinturé noir
- À enroulement oscillé



PG001

No modèle	Largeur x épaisseur de feuillard"	Dimensions du centre"	Résistance	
			lb	Bobine'
PG001	3/8 x 0,015	16 x 3	680	5310
PG002	3/8 x 0,020	16 x 3	900	3800
PG003	1/2 x 0,015	16 x 3	910	3550
PF404	1/2 x 0,020	16 x 3	1200	2940
PG004	1/2 x 0,023	16 x 3	1380	2370
PG005	5/8 x 0,015	16 x 3	1125	2820
PF405	5/8 x 0,020	16 x 3	1500	2360
PG006	5/8 x 0,023	16 x 3	1725	1890
PG007	3/4 x 0,015	16 x 3	1360	2385
PF406	3/4 x 0,020	16 x 3	1800	1960
PG008	3/4 x 0,023	16 x 3	2070	1580
PF407*	1-1/4 x 0,031	16 x 1-1/4	5500	760

\* Enroulé en couches

## DISTRIBUTEUR DE FEUILLARDS EN PLASTIQUE, ACIER & NYLON

- Pour utiliser avec les feuillards de 1/2" - 3/4"
- Chariot conçu pour être compatible avec les feuillards en polyester, en polypropylène et en acier
- Les trois disques uniques conviennent pour trois grandeurs de noyaux de feuillards: 8" x 8", 16" x 3" et 16" x 6"
- Rouleaux en caoutchouc qui empêchent le feuillard de se dérouler
- Chariot avec grand plateau d'entreposage pour les accessoires
- Roues en caoutchouc robuste 8" pour faciliter la manoeuvrabilité

No modèle PE555



 DÉCOUVREZ COMMENT ÇA FONCTIONNE  
[www.Youtube.com/KletonInd](http://www.Youtube.com/KletonInd)  
 Pour plus d'informations sur celui-ci ou d'autres produits KLETON s.v.p. nous visiter à [www.youtube.com/user/KLETONInd](http://www.youtube.com/user/KLETONInd)

No modèle PG283



## JOINTS EN ACIER

- Acier entièrement galvanisé
- Type ouvert (à pression): utiliser sur les surfaces plates et lisses
- Type entièrement fermé (à pousser): utiliser sur les surfaces courbées et irrégulières

### OUVERT (À PRESSION)

No modèle	Largeur de feuillard"	Qté /boîte
PF408	1/2	2000
PF409	5/8	2000
PF410	3/4	2000
PF411	1/2	5000
PF412	5/8	5000
PF413	3/4	5000
PF414	1-1/4	1000

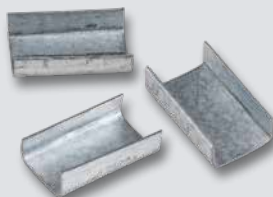

### COMPLÈTEMENT FERMÉ (À POUSSER)

No modèle	Largeur de feuillard"	Qté /boîte
PF415	1/2	2000
PF416	5/8	2000
PF417	3/4	2000
PF418	1/2	5000
PF419	5/8	5000
PF420	3/4	5000
PF421	1-1/4	1000





# OUTILS DE CERCLAGE POUR FEUILLARDS EN ACIER

## SCELLEURS POUR FEUILLARD EN ACIER POUR UTILISATION AVEC JOINT OUVERTS

- Double cran qui crée un joint de fermeture solide
- Fabrication en acier traité thermiquement pour une durabilité supplémentaire
- Poignées sphériques qui offrent une prise supérieure
- Idéals pour utilisation avec les tendeurs à roue d'avance



PA550

No modèle	Largeur de feuillard"	Épaisseur de feuillard"
PA550	1/2	0,018 - 0,023
PA562	5/8	0,018 - 0,023
PA551	3/4	0,018 - 0,027

## SCELLEURS POUR FEUILLARD EN ACIER POUR UTILISATION AVEC JOINTS FERMÉS ET SEMI-FERMÉS

- Simple cran pour utilisation avec joints fermés et semi-fermés
- Fabriqué en acier chromé
- Poignées sphériques qui offrent une prise supérieure
- Idéals pour utilisation avec tendeurs à barre d'entraînement



PE351

No modèle	Largeur de feuillard"	Épaisseur de feuillard"
PE351	1/2	0,018 x 0,023
PE352	5/8	0,018 x 0,023
PE353	3/4	0,018 x 0,027

## SCELLEUR DE FEUILLARD EN ACIER POUR USAGE INTENSIF

- Simple cran
- Fabrication en acier traité thermiquement pour durabilité supplémentaire
- Idéals pour utilisation avec tendeurs à barre d'entraînement
- Convient à largeur de feuillard: 1-1/4"
- Acceptent des feuillards d'acier de 0,025" à 0,035" d'épaisseur

No modèle **PB016** - Utiliser avec type de joint: Fermé/Semi-fermé

No modèle **PF687** - Utiliser avec type de joint: Ouvert



PB016

PF687

## TENDEUR DE FEUILLARD D'ACIER TENDEUR À ROUE D'AVANCE

- Accepte les feuillards d'acier de 0,035" d'épaisseur
- Fonctionnement rapide et facile
- Tensions moyenne/intense
- Embuvage illimité
- Idéal pour les utilisations sur surfaces planes



PC938

No modèle	Description	Largeur de feuillard"
PC938	Standard	3/8 - 3/4
PC399	Usage intensif	3/4 - 1-1/4

## TENDEURS DE FEUILLARD D'ACIER TENDEURS À BARRE D'ENTRAÎNEMENT

- Acceptent des feuillards d'acier de 0,020" d'épaisseur
- Tension légère
- Embuvage limité
- Idéals pour les utilisations sur des surfaces petites, rondes ou irrégulières
- Pour utilisation avec joints (fermés) de type à pousser

No modèle	Description	Largeur de feuillard"
PA567	Standard	3/8 - 1/2
PE350	Usage intensif	3/8 - 3/4



PA567



PE350



## COUPOIRS SÉCURITAIRES POUR FEUILLARD EN ACIER USAGE STANDARD

- Coupe des feuillards d'acier de 3/8 - 1-1/4" de largeur x 0,036" d'épaisseur
- Conception sécuritaire qui maintient le feuillard en place, empêchant ainsi les blessures causées par des embouts qui claquent lorsque coupés
- Tampons en caoutchouc qui relâchent délicatement le feuillard au moment de sa coupe

No modèle **PC446**



## COUPOIRS SÉCURITAIRES POUR FEUILLARD EN ACIER USAGE INTENSIF

- Coupe des feuillards d'acier de 3/8 - 2" de largeur x 0,050" d'épaisseur
- Conception puissante en acier matricié
- Performance à usage intensif pour les utilisations industrielles
- 24" de longueur

No modèle **PC479**



## OUTIL POUR SCELLAGE MANUEL SANS JOINT DE FEUILLARDS D'ACIER

- Outil polyvalent qui coupe, serre et scelle pour une efficacité de travail optimale
- Scellage des joints par perforation pour assurer la sécurité du feuillard
- Conçu pour résister à une utilisation intensive
- Type: À barre d'entraînement
- Convient à largeur de feuillard: 1/2" - 3/4"
- Convient à épaisseur de feuillard: 0,015" - 0,027"

No modèle **PF705**



## ENSEMBLE DE CERCLAGE EN ACIER DE 1/2" SYSTÈME EFFICACE ET FACILE À UTILISER

Comprend des joints fermés pour des surfaces irrégulières

Comprend les composants suivants:

- 1- **PF404** 1/2" x 0,020" feuillard d'acier
- 1- **PC446** coupeur 3/8" à 1-1/4"
- 1- **PA567** tendeur à pression 3/8" à 1/2"
- 1- **PE351** scelleuse 1/2" de largeur pour joints fermés
- 1- **PF415** joints fermés 1/2" de largeur, 2000/boîte
- 1- **PE555** distributeur

No modèle **PB655**



## ENSEMBLE DE CERCLAGE EN ACIER DE 1/2" SYSTÈME EFFICACE ET FACILE À UTILISER

Comprend des joints ouverts pour des surfaces planes

Comprend les composants suivants:

- 1- **PF404** feuillard d'acier 1/2" x 0,020"
- 1- **PC446** coupeur 3/8" à 1-1/4"
- 1- **PC938** tendeur à pression 3/8" à 3/4" de largeur
- 1- **PA550** scelleuse 1/2" de largeur pour joints ouverts
- 1- **PF408** joints ouverts 1/2" de large, 2000/boîte
- 1- **PE555** distributeur

No modèle **PB654**





# FEUILLARDS EN PLASTIQUE

## FEUILLARD EN POLYPROPYLÈNE

- Idéal pour la palettisation légère et l'enlissement
- Léger, facile à utiliser et recyclable

PF983



PF985



No modèle	Largeur du feuillard"	Épaisseur de feuillard"	Pieds/bobine'	Dim. du noyau"	Force lb	Couleur	Calibre
PF983	3/8	0,024	12,900	8 x 8	300	Blanc	Machine
PF984	1/2	0,023	9,900	8 x 8	300	Blanc	Machine
PF985	1/2	0,035	5,600	16 x 6	750	Noir	Manuelle
PF986	1/2	0,032	7,200	16 x 6	600	Noir	Manuelle
PF987	1/2	0,032	7,200	8 x 8	600	Noir	Manuelle
PF988	5/8	0,030	6,000	8 x 8	700	Noir	Manuelle



## FEUILLARD EN POLYESTER

- Idéal pour la palettisation moyenne à lourde
- Résistant à l'humidité, manipulation sécuritaire et recyclable
- Homologué par «Association of American Railroads» (AAR)
- Calibre manuelle

No modèle	Largeur du feuillard"	Épaisseur de feuillard"	Pieds/bobine'	Dim. du noyau"	Force lb
<b>VERT</b>					
PG554	1/2	0.02	3380	16 x 3	600
PG558	1/2	0.028	6315	16 x 6	820
PG560	3/4	0.04	2680	16 x 6	1800
PG175	5/8	0.035	4000	16 x 6	1400
PG561	5/8	0.04	3500	16 x 6	1400

### NOIR

PG555	1/2	0.025	2756	16 x 3	770
PG559	1/2	0.025	5800	16 x 6	770
PG556	1/2	0.028	3250	16 x 3	820
PG557	5/8	0.03	1800	16 x 3	1100

PG175



PG555





## JOINTS DENTELÉS POUR FEUILLARD

- Joints dentelés pour utilisation avec un feuillard en polyester
- Type: Ouvert
- Qté/Bte: 1000

No modèle	Largeur de feuillard
PF991	5/8
PG576	1/2
PG577	3/4



## JOINTS EN ACIER

- En acier entièrement galvanisé
- À enclenchement: pour surfaces planes et lisses
- À pousser: pour surfaces courbées et irrégulières



PF415



### OUVERTS

No modèle	Largeur de feuillard	Qté /bte
PF408	1/2	2000
PF409	5/8	2000
PF410	3/4	2000
PF411	1/2	5000
PF412	5/8	5000
PF413	3/4	5000
PF414	1-1/4	1000

### FERMÉ - À POUSSER

No modèle	Largeur de feuillard	Qté /bte
PF415	1/2	2000
PF416	5/8	2000
PF417	3/4	2000
PF418	1/2	5000
PF419	5/8	5000
PF420	3/4	5000
PF421	1-1/4	1000

## DISTRIBUTEUR DE FEUILLARDS EN POLYESTER & POLYPROPYLÈNE

- Chariot avec grand plateau d'entreposage pour les accessoires
- Pour utiliser avec les feuillards de 1/2" - 3/4"
- Roues en caoutchouc robuste de 8" pour faciliter la manoeuvrabilité
- Convient à largeur de rouleau: 8"

No modèle **PF807**

PF807



## DISTRIBUTEUR DE FEUILLARDS EN PLASTIQUE & ACIER

- Pour utiliser avec les feuillards de 1/2" - 3/4"
- Chariot conçu pour être compatible avec les feuillards en polyester, en polypropylène et en acier
- Les trois disques uniques conviennent pour trois grandeurs de noyaux de feuillards: 8" x 8", 16" x 3" et 16" x 6"
- Rouleaux en caoutchouc qui empêchent le feuillard de se dérouler
- Chariot avec grand plateau d'entreposage pour les accessoires
- Roues en caoutchouc robuste 8" pour faciliter la manoeuvrabilité

No modèle **PE555**

PE555





# OUTILS DE CERCLAGE POUR FEUILLARDS EN PLASTIQUE

## TENDEURS POUR FEUILLARD EN POLYPROPYLENE ET POLYESTER

- Acceptent des feuillets de 3/8 - 3/4" de largeur et jusqu'à 0,035" d'épaisseur
- Conception et performance supérieures
- Bagues en cuivre de première qualité
- Coupoir de feuillet intégré
- Idéals pour utilisation sur surfaces planes
- Pour utiliser avec des joints ouverts ou des boucles



No modèle **PC939**

## TENDEUR POUR FEUILLARD EN POLYESTER

- Convient à largeur de feuillet: 3/8 à 3/4"
- Convient à l'épaisseur de feuillet: 0,023" à 0,039"
- Coupoir de feuillet intégré
- Idéal pour utilisation sur surfaces planes
- Compatible avec les feuillets en polyester
- Serre le feuillet rapidement et facilement

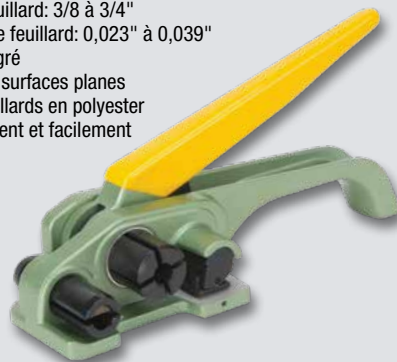

No modèle **PF993**

## SERTISSEURS POUR FEUILLARD EN POLYPROPYLENE

- Fabrication en acier traité à chaud pour une durabilité et une résistance supérieures
- Empêchent le desserrage du feuillet pendant le transport
- Poignée de 18" de longueur qui requiert moins d'effort
- Utilisez sur les joints en acier ouverts



PA555

## SERTISSEUR DE FEUILLARD EN POLYESTER

- Fabrication en acier traité à chaud pour une durabilité et une résistance supérieures
- Empêche le desserrage du feuillet lors du transport
- Mâchoires déportées plus longues d'un côté pour une meilleure prise
- Spécialement conçu pour utilisation sur les joints dentelés



PF992

No modèle	Largeur de feuillet"	Épaisseur de feuillet"
PA555	1/2	≤ 0,027
PA556	5/8	0,023 - 0,039
PF459	3/4	≤ 0,027

No modèle	Largeur de feuillet"	Épaisseur de feuillet"	Longueur de poignée"
PF992	5/8	-	18
PG639	1/2	≤ 0,027	17
PG640	3/4	≤ 0,027	17

## ENSEMBLE DE CERCLAGE EN POLYESTER 5/8" SYSTÈME EFFICACE ET FACILE À UTILISER

Comprend les composants suivants:

- 1- PE555 Distributeur
- 1- PG175 feuillet en polyester 5/8" x 4000' x 1600 lb de résistance
- 1- PF991 boîte de joints ouverts 5/8" 1000/bte
- 1- PF992 sertisseur de feuillet en polyester 5/8"
- 1- PF993 tendeur pour feuillet en polyester

No modèle **PG187**



## ENSEMBLE DE CERCLAGE EN POLYPROPYLENE 1/2" SYSTÈME EFFICACE ET FACILE À UTILISER

Comprend les composants suivants:

- 1- PF985 feuillet en polypropylène de 1/2" x 5600', résistance à la traction de 750 lb
- 1- PE555 distributeur
- 1- PA555 sertisseur de feuillets en poly de 1/2"
- 1- PC939 tendeur pour feuillets en polypropylène et polyester
- 1- PF408 joints ouverts de 1/2", 2000/boîte

No modèle **PD023**





## GUIDE DE SÉLECTION DE RUBAN

**Quel est le meilleur ruban pour votre travail... thermo fusible ou acrylique?** Au moment de sceller un emballage, il est important de choisir le bon type de ruban pour le carton, afin d'assurer que la boîte demeure bien fermée durant l'expédition ou l'entreposage. Le tableau suivant affiche une comparaison de deux types de ruban d'emballage populaires. The following is a comparison of two popular types of carton sealing tape.

Critère	Ruban thermo fusible	Ruban acrylique
Fonctionnalités	Adhésion et résistance à la traction globales supérieures Adhésion rapide, adhère avec pression et temps de contact minimales	Bonne pour les températures extrêmes Résistance élevée à l'oxydation, ne jaunit pas avec le temps
Meilleures utilisations	Expédition & entreposage à court terme Boîtes d'emballage fabriquées en carton recyclé	Entreposage à long terme Environnements humides et poussiéreux

### RUBAN D'EMBALLAGE THERMOFUSIBLE

- Résistance à l'arrachement et résistance à la traction supérieures
- Idéal pour les boîtes contenant de grandes quantités de matériaux recyclés
- Convient à l'expédition et à l'entreposage de courte durée
- Couleur: Transparent

No modèle	Largeur	Longueur	Épaisseur
PG127	48 mm (2")	66 m (216')	1,6 mils
PG128	48 mm (2")	100 m (328')	1,6 mils
PG129	48 mm (2")	100 m (328')	2 mils
PG130	72 mm (3")	66 m (216')	1,6 mils
PG131	48 mm (2")	132 m (432')	1,6 mils

PG127



### RUBAN D'EMBALLAGE EN ACRYLIQUE

- Allongement à la rupture: 1,3
- Ruban adhésif en acrylique de qualité qui procure un rendement constant
- Conçu pour résister au déchirement de la couture centrale
- Convient à la plupart des dévidoirs de ruban
- Couleur: Transparent

No modèle	Largeur	Longueur	Épaisseur
PF231	48 mm (2")	66 m (216')	1,6 mils
PF232	48 mm (2")	100 m (328')	1,6 mils
PF233	48 mm (2")	100 m (328')	2 mils
PF234	72 mm (3")	66 m (216')	1,6 mils
PF235	48 mm (2")	132 m (432')	1,6 mils

PF231





# DÉVIDOIRS DE RUBANS ET RUBANS UTILITAIRES

## DÉVIDOIRS DE RUBANS

- Distributeurs de rubans industriels fabriqués en acier et en plastique très résistant aux impacts
- Frein réglable qui vous permet de choisir la tension désirée

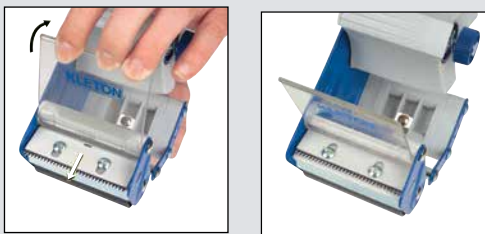

No modèle	Description	Lame
PE321	Plastique, usage standard 2"	Rétractable
PE322	Acier, usage industriel 2"	Rétractable
PE323	Acier, usage industriel 3"	Rétractable
PF712	Plastique, usage standard 2"	Non-rétractable
PF713	Acier, usage industriel 2"	Non-rétractable
PF714	Acier, usage industriel 3"	Non-rétractable



PE321

Lame de sûreté rétractable qui protège l'opérateur des blessures



PF713

Lame non-rétractable avec dispositif de sécurité

## DÉVIDOIR DE RUBAN KRAFT MANUEL

- Tirez simplement sur la poignée pour humecter et distribuer la longueur de ruban gommé désirée
- Levier manuel pour distribuer et couper le ruban jusqu'à 44" de longueur
- Poids: 20,46 lb

No modèle **PG200**

\*Ruban vendu séparément

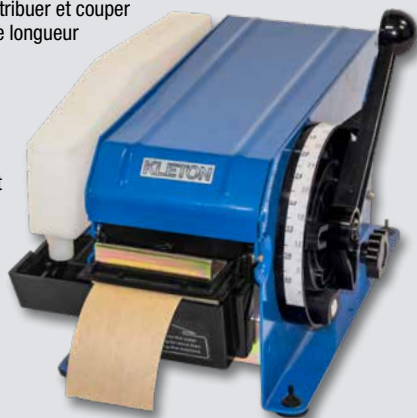

## RUBAN KRAFT RENFORCÉ

- L'adhésif activé par l'eau adhère au carton même en présence de poussière ou de saleté
- Recommandé pour l'utilisation sur les boîtes de carton légères d'un poids maximal de 20 lb
- Renforcé avec de la fibre de verre, ce qui améliore la résistance du ruban
- Largeur: 75 mm (3")
- Longueur: 150 m (492')
- Couleur: Kraft



No modèle **PG132**

## RUBAN ADHÉSIF DE CATÉGORIE UTILITAIRE

- Idéal pour une grande variété de projets et de travaux
- Résistant à l'eau
- Se déchire facilement
- Couleur: Argent



No modèle	Largeur	Longueur	Épaisseur
PF688	50 mm (2")	55 m (180')	9 mils
PF689	50 mm (2")	45 m (150')	6 mils
PG374	50mm (2")	55m (180')	7,5 mils



## SACS REFERMABLES EN POLY 2 MIL

- Trous permettant d'accrocher le sac à un crochet
- Glissière facilitant la fermeture et l'ouverture du sac
- Accepté pour utilisation dans les usines de produits alimentaires au Canada
- Épaisseur: 2 mils
- Qté/pqt: 100



No modèle	Dimensions la" x lo"
PF915	3 x 4
PF919	3 x 5
PF922	4 x 4
PF925	4 x 6
PF928	4 x 8
PF929	5 x 7
PF932	5 x 8
PF935	6 x 6
PF937	6 x 8
PF942	6 x 9
PF946	8 x 10
PF949	9 x 6
PF950	9 x 12
PF954	10 x 12
PF957	10 x 13
PF958	12 x 12
PF961	12 x 15
PF965	15 x 20

## SACS REFERMABLES EN POLY 2 MIL

- Trous permettant d'accrocher le sac à un crochet
- Glissière facilitant la fermeture et l'ouverture du sac
- Identifiez le contenu grâce à l'étiquette blanche inscriptible
- Qté/pqt: 100



No modèle	Dimensions la" x lo"
PF916	3 x 4
PF918	3 x 5
PF926	4 x 6
PF933	5 x 8
PF941	6 x 9
PF948	8 x 10
PF951	9 x 12
PF963	12 x 15

## SACS EN POLY 4 MIL

- Trous permettant d'accrocher le sac à un crochet
- Glissière facilitant la fermeture et l'ouverture du sac
- Offre une excellente protection pour les pièces et outils industriels
- Accepté pour utilisation dans les usines de produits alimentaires au Canada
- Épaisseur 4-mils
- 100/Paquet
- Refermable



No modèle	Dimensions la" x lo"
PG387	3 x 4
PG388	3 x 5
PG389	4 x 4
PG390	4 x 6
PG391	5 x 8
PG392	6 x 9
PG393	8 x 10
PG394	9 x 12
PG395	12 x 15



# ENVELOPPES POSTALES

## POCHETTE POUR BORDEREAU D'EXPÉDITION

- Idéale pour bordereaux d'expédition, factures, spécifications, garanties, directives, etc.
- Insertion par l'arrière
- Qté/caisse: 1000

No modèle	Dimensions extérieures la" x lo"	Dimensions intérieures la" x lo"	Style
PF878	5-1/2 x 4-1/2	5 x 4	Bordereau d'expédition ci-inclus/Bilingue
PF879	5-1/2 x 4-1/2	5 x 4	Vierge
PF880	5-1/2 x 4-1/2	5 x 4	Packing List Enclosed/Anglais
PF881	5-1/2 x 7	5 x 6-1/2	Vierge
PF882	5-1/2 x 7	5 x 6-1/2	Bordereau d'expédition ci-inclus/Bilingue
PF883	5-1/2 x 10	5 x 9-1/2	Vierge



## ENVELOPPE POSTALE COUSSINÉE

- Enveloppe protectrice pour l'expédition qui offre une protection supérieure
- Poids léger permettant d'économiser sur les frais de transport
- Fermeture autoadhésive

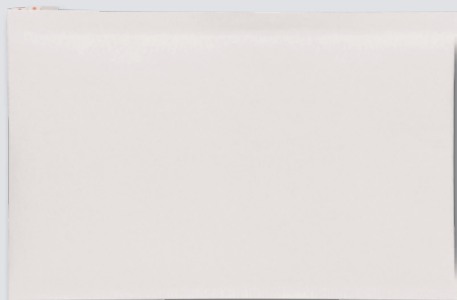

No modèle	Dimensions la" x lo"	Caisse de
<b>PAPIER BLANC</b>		
PG595	8 x 4	500
PG596	10 x 5	250
PG597	10 x 6	250
PG598	12 x 7-1/4	100
PG599	12 x 8-1/2	100
PG600	14-1/4 x 8-1/2	100
PG601	14-1/2 x 9-1/2	100
<b>KRAFT</b>		
PG605	8 x 4	500
PG606	10 x 5	250
PG607	10 x 6	250
PG608	12 x 7-1/4	100
PG609	12 x 8-1/2	100
PG610	14-1/4 x 8-1/2	100
PG611	14-1/2 x 9-1/2	100
PG612	16 x 10-1/2	100
PG613	19 x 12-1/2	50
PG614	20 x 14-1/4	50

## ENVELOPPES POSTALES COUSSINÉES

- Les enveloppes protectrices pour l'expédition offrent une protection supérieure
- Poids léger permettant d'économiser sur les frais de transport
- Fermeture autoadhésive
- Matériau: Kraft
- Vendu/prix par: Enveloppe



No modèle	Dimensions la" x lo"
PG238	6 x 10
PG239	5 x 10
PG240	4 x 8
PG241	7-1/4 x 12
PG242	8-1/2 x 12
PG243	8-1/2 x 14-1/4
PG244	9-1/2 x 14-1/4
PG245	10-1/2 x 16
PG246	12-1/2 x 19
PG247	14-1/4 x 20



## RUBAN D'EMBALLAGE «FRAGILE»

- Procure une adhésivité et une résistance à la traction supérieures à ceux des produits équivalents en acrylique
- Idéal pour les boîtes fabriquées avec de grandes quantités de matières recyclées
- Convient à l'expédition et le stockage à court terme
- Type: Manuel
- Adhésif: Thermofusible
- Largeur: 48 mm (2")
- Longueur: 100 m (328')
- Épaisseur: 2 mils
- Couleur: Rouge
- Vendu/prix par: Paquet de 6

No modèle **PG724**



## RUBAN D'EMBALLAGE

- Résistance à l'arrachement et résistance à la traction supérieures
- Idéal pour les boîtes contenant de grandes quantités de matériaux recyclés
- Convient à l'expédition et à l'entreposage de courte durée
- Rouleaux de ruban de polypropylène de qualité supérieure utilisés dans les scelleuses automatiques
- Type: Machine
- Adhésif: Thermofusible
- Largeur: 50,8 mm (2")
- Épaisseur: 1,6 mil
- Vendu/prix par: Rouleau

**PG574**



No modèle	Longueur
<b>PG574</b>	914.4 m (3000')
<b>PG575</b>	1828.8 m (6000')

## RUBAN D'EMBALLAGE

- Ruban adhésif en acrylique de qualité qui procure un rendement constant
- Idéal pour le rangement à long terme et le scellement des boîtes léger
- Type: Manuel
- Adhésif: Acrylique
- Largeur: 48 mm (2")
- Longueur: 110 m (328')
- Épaisseur: 1,8 mils
- Couleur: Havane
- Vendu/prix par: Rouleau

No modèle **PG661**



## RUBAN À FILAMENT D'USAGE GÉNÉRAL

- Pour les utilisations d'emballage léger à moyen
- Longueur: 55 m (180')
- Épaisseur: 4 mils
- Résistance à la traction: 100 lb

**PG578**



No modèle	Longueur
<b>PG578</b>	12 mm (1/2")
<b>PG579</b>	18 mm (3/4")
<b>PG580</b>	24 mm (1")
<b>PG581</b>	36 mm (1-1/2")
<b>PG582</b>	48 mm (1-7/8")
<b>PG583</b>	72 mm (2-7/8")

## DÉVIDOIRS DE RUBAN ADHÉSIF OPAQUE

- Dévidoir manuel
- Pour rouleaux jusqu'à 1" de largeur
- Métal

No modèle **PE355**

**PE355**





# SCELLEUR, OUTILS DE CALIBRAGE ET BARRE DE CARGAISON

PF464



## SOUDEUSES MANUELLES PAR IMPULSION

- Utilisés pour sceller les sacs de polyéthylène, de polypropylène et de PVC
- Compacts
- Légères
- Faciles à utiliser
- 110 V

No modèle	Dim."	Puissance	Bande en silicone de rechange	Bande en PTFE de rechange
PF464	8	260 W	PF467	PF468
PF465	12	380 W	PF470	PF471

## SCELLEUSES DE SACS

- Scelleuse de sacs robuste avec coupe-ruban
- Facile à utiliser, simplement tourner le sac pour le fermer et passer dans la fente
- Convient au ruban de largeur: 3/8"

No modèle **PE356**



### PIÈCES DE RECHANGE

No modèle **PE383**, lame de rechange

## OUTILS DE CALIBRAGE POUR BOÎTES DE CARTON

- Idéal pour couper des boîtes à la profondeur désirée
- Réduit les coûts de matériaux de remplissage, d'emballage et d'expédition
- Règle de 12" permettant des mesures précises

No modèle **PF345**

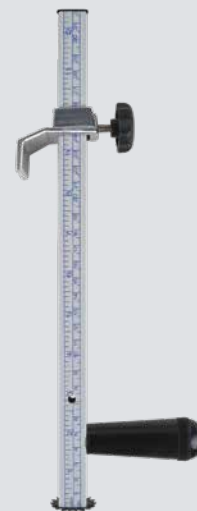

### PIÈCES DE RECHANGE

No modèle **PF346**, lame de rechange

## BARRE DE CARGAISON EN ACIER

- Facile à utiliser
- Pieds en caoutchouc offrant une excellente prise
- Fabrication en acier très solide
- Longueur ajustable
- Longueur: 89" - 103,5"
- Poids: 11 lb

No modèle **K1298**





## FILM ÉTIRABLE

- Pour la palettisation et la fixation des grandes charges
- Protège les marchandises contre la saleté, l'humidité et le vol
- Type: Coulé
- Longueur: 1500'
- Calibre: Calibre 80 (20 micromètres)



PG563

No modèle	Largeur"	Calibre
PG569	12	Calibre 50 (13 micromètres)
PG568	14	Calibre 50 (13 micromètres)
PG564	13	Calibre 65 (16,25 micromètres)
PG566	13	Calibre 75 (19 micromètres)
PG563	14	Calibre 80 (20,3 micromètres)
PG567	15	Calibre 80 (20,3 micromètres)
PG565	18	Calibre 80 (20,3 micromètres)

## FILM ÉTIRABLE

- Pour la palettisation et la fixation des grandes charges
- Protège les marchandises contre la saleté, l'humidité et le vol
- Film étirable coulé



PG654



PG654

No modèle	la" x lo'	Calibre
<b>NOIR OPAQUE</b>		
PG654	15 x 1500	Calibre 80 (20,3 micromètres)
PG655	18 1500	Calibre 80 (20,3 micromètres)
<b>MACHINE</b>		
PG653	18 x 6000	Calibre 80 (20,3 micromètres)

## DÉVIDOIRS DE FILM ÉTIRABLE

- Roulement à aiguilles sur le dessus et le dessous de l'appareil qui permet plus de contrôle de la tension
- Bouton de contrôle de la tension sur le dessus qui assure un emballage lisse et bien tendu
- Bouton de contrôle de la tension fournit aussi une deuxième prise pour plus de stabilité
- Plateau supérieur fabriqué en aluminium coulé pour plus de durabilité
- S'ajustent pour largeurs de rouleaux de 11" à 18"

No modèle **PE354**



## PROTECTEURS DE COINS

- Améliorent la résistance à l'empilement et protègent les coins des boîtes sur les palettes contre les chocs
- Augmentent la vitesse du cerclage et l'installation du film étirable autour du produit
- Matériau: Carton

PB264

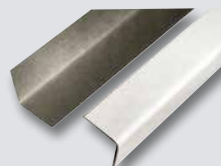

No modèle	Longueur"	Angle"	Épaisseur"	Qté /pqt
PF889	72	2,5 x 2,5	0,2	1
PB264	36	2,5 x 2,5	0,2	20
PB265	42	2,5 x 2,5	0,2	20
PB266	48	2,5 x 2,5	0,2	20
PB267	36	3 x 3	0,2	20
PB268	42	3 x 3	0,2	20



# ROULEAU À BULLES & DOUBLURES GAYLORD

## ROULEAU À BULLES

- Protège les produits contre la vibration, l'impact et les dommages coûteux
- Les bulles d'air réduisent les dommages
- aux envois tout en ajoutant très peu de poids à l'emballage
- Type: Standard

PG586



No modèle	la" x lo'	Épaisseur	Vendu/prix par
PG588	24 x 750	3/16	Boîte de 2
PG590	48 x 750	3/16	Rouleau
PG593	24 x 375	5/16	Boîte de 2
PG586	24 x 250	1/2	Boîte de 2
PG584	48 x 250	1/2	Rouleau

## ROULEAU À BULLES ANTISTATIQUE

- Protège les produits contre la vibration, l'impact et les dommages coûteux
- Les bulles d'air réduisent les dommages aux envoi tout en ajoutant très peu de poids à l'emballage
- Conçu pour protéger les articles électroniques des dommages causés par l'électricité statique
- Largeur: 48"
- Vendu/prix par: Rouleau

PG691



No modèle	Longueur'	Épaisseur"
PG591	750	3/16
PG691	250	1/2

## ROULEAU À BULLES PERFORÉ

- Protège les produits contre la vibration, l'impact et les dommages coûteux
- Les bulles d'air réduisent les dommages aux envois tout en ajoutant très peu de poids à l'emballage
- Perforé tous les 12"
- Type: Standard

PG584



No modèle	la" x lo'	Épaisseur	Vendu/prix par
PG589	12 x 175	3/16	Boîte de 2
PG587	24 x 175	3/16	Rouleau
PG592	24 x 375	5/16	Boîte de 2
PG585	24 x 50	1/2	Rouleau

## DOUBLURES GAYLORD

- Doublure industrielle pour contenants standards Gaylord
- Peut aussi être utilisé comme couvre-palette
- Couleur: Transparent
- Épaisseur: 2 mils
- Vendu/prix par: Rouleau

PG702



No modèle	lo" x la" x h"	Qté/rouleau
PG702	32 x 42 x 72	50
PG719	42 x 48 x 66	50
PG721	50 x 42 x 110	25



## SCELLÉ DE SÉCURITÉ ROBUSTE

- Idéal pour une gamme variée d'utilisations
- Tige aisée à pousser et tirer
- Agrafe métallique intégrée offrant un niveau de sécurité élevé
- Type: Scellé à tirer
- Matériau: Plastique
- Longueur: 13"
- Largeur: 1"
- Légende: "SCELLÉ" avec 7 nombres consécutifs
- Épaisseur: 4 mm
- Longueur de l'extrémité: 10 1/2"

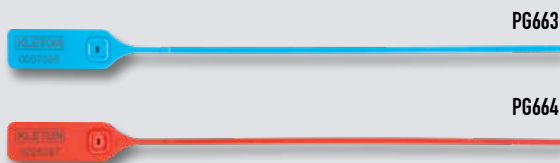

PG663

PG664

No modèle	Couleur
PG663	Bleu
PG664	Rouge

## SCELLÉ DE SÉCURITÉ

- Scellé pour camion en polypropylène jetable affichant clairement le moindre signe d'effraction
- Indique clairement toute tentative de violation
- Scellé autoverrouillable qui surpasse la performance des sceaux en métal traditionnels
- Facile à fermer, ne requiert aucun outil
- Type: Scellé pour camion
- Matériau: Plastique
- Longueur: 7-3/4"
- Largeur: 1/2"
- Couleur: Bleu
- Légende: "SCELLÉ" avec 7 nombres consécutifs
- Vendu/prix par: Caisse de 1000

No modèle **PG662**

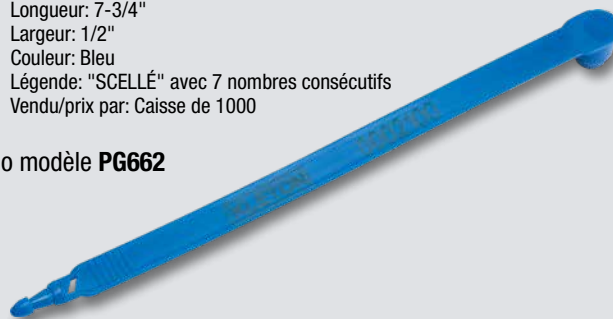

## SCELLÉS DE HAUTE SÉCURITÉ

- Goupille et loge de blocage en acier enduit de plastique ABS
- Spécialement conçu pour les conteneurs ISO et les cargaisons de haute valeur
- Sceau haute sécurité conforme aux normes ISO 17712 et C-TPAT
- Revêtement en plastique sur le boulon et le boîtier verrouillable indiquant clairement toute effraction
- Type: Scellé à boulon
- Matériau: Métal
- Longueur: 3-1/4"
- Largeur: 1"
- Couleur: Bleu
- Légende: "SCELLÉ" avec 7 nombres consécutifs
- Matériau de boulon: Acier au carbone
- Longueur du boulon: 3-1/2"
- Diamètre du boulon: 3/8"
- Force moyenne de rupture: 3775 lb



No modèle **PG674**

## SCELLÉ DE SÉCURITÉ STANDARD

- Idéal pour une gamme variée d'utilisations
- Tige aisée à pousser et tirer
- Agrafe métallique intégrée offrant un niveau de sécurité élevé
- Matériau: Plastique

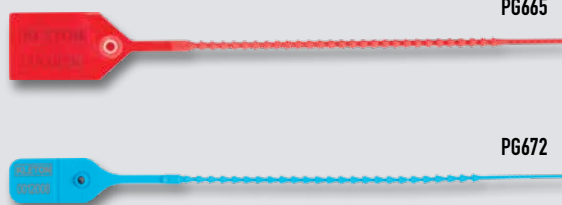

PG665

PG672

No modèle	lo" x la"	Couleur	Épaisseur mm
<b>SCELLÉ EN PLASTIQUE</b>			
PG665	9 x 1	Rouge	3,8
PG666	9 x 1	Bleu	3,8
PG667	12 x 1	Rouge	3,8
PG668	12 x 1	Bleu	3,8
PG669	15 x 1	Rouge	3,8
PG670	15 x 1	Bleu	3,8
<b>POUSSER ET TIRER</b>			
PG672	9	Rouge	2,7
PG673	9	Bleu	2,7

## SCELLÉS DE HAUTE SÉCURITÉ

- Conçue pour une variété d'utilisations
- Sceau haute sécurité conforme aux normes ISO 17712 et C-TPAT
- Bâti en aluminium résistant à la corrosion
- Type: Scellé à câble
- Matériau: Métal
- Longueur: 12"
- Diamètre: 1/8"
- Couleur: Bleu
- Légende: "SCELLÉ" avec 7 nombres consécutifs



No modèle **PG675**



# CORDES ET FIL DE CERCLAGE

## CORDE JAUNE TRESSÉE

- Rouleau géant de polypropylène torsadé
- Le polypropylène est très léger et flexible, flotte dans l'eau et est résistant aux produits chimiques, à l'huile et à la graisse
- Très résistant à la pourriture et moisissure
- Matériau de la fibre: Polypropylène
- Vendu/prix par: Rouleau

PG715



No modèle	Longueur'	Épaisseur"
PG715	1300	1/4
PG716	630	3/8
PG717	335	1/2
PG718	200	5/8

## CORDE TRESSÉE 3/8"

- Fibres de corde en nylon plus résistantes que celles du polypropylène, du polyéthylène ou des fibres organiques
- Bonne résistance à la détérioration due à la pourriture ou à la moisissure, mais absorbe l'eau
- Cordage solide et stable avec une bonne résistance à l'abrasion
- Lourd et doux, se manipule facilement
- Pour un usage général
- Garde les nœuds solidement, avec un bon facteur d'élasticité
- c de la fibre: Nylon
- Longueur: 600'
- Couleur: Blanc
- Vendu/prix par: Rouleau

No modèle PG739



## CORDE MASON TORSADÉE

- Idéale pour des utilisations à l'intérieur ou à l'extérieur
- Conçue pour être tendue entre deux poteaux afin de créer une ligne droite et de niveau; ne pas utiliser pour le levage en hauteur
- Également parfait pour une variété d'autres projets tels que l'artisanat, le jardinage, le marquage des mises en page et les projets de bricolage
- Fibres de corde en nylon plus résistantes que celles du polypropylène, du polyéthylène ou des fibres organiques
- Bonne résistance à la détérioration due à la pourriture ou à la moisissure, mais absorbe l'eau
- Corde robuste très résistante avec une élasticité moyenne
- Plusieurs brins no 18 torsadés ensemble produisant une corde plus souple et plus facile à manipuler
- Matériau: Nylon
- Couleur: Blanc
- Vendu/prix par: Rouleau

PG741



No modèle	Longueur'
PG741	260
PG742	550

## FIL DE CERCLAGE

- Fini: Galvanisé
- Longueur: 13-1/2'
- Calibre: Cal. 13
- Qté/Pqt: 250

No modèle PG705



## - A -

<b>Accessoires Chariots élévateurs</b>	
Leveurs Barils .....	176
Nacelles élévatrices .....	11
Rallonges de fourche .....	25
<b>Armoires</b>	
Bouteilles de gaz .....	83
Entreposage .....	104,127-130,155
Petites pièces .....	123-126,133
<b>Atelier, Bureaux</b> .....	174
<b>Attaches</b>	
Arrimage .....	41
Clavettes de réglage .....	85,87
<b>- B -</b>	
<b>Bâches</b> .....	80-81
<b>Bacs</b>	
Acier .....	139
Contenant empilable .....	134
Empilables .....	131-132,138
Fil métallique .....	134
Manutention .....	132
Petites pièces .....	125,133
Supports .....	135-138
Tablettes .....	121
<b>Bacs empilables</b> .....	134
<b>Bacs en fil métallique</b> .....	134
<b>Bancs, Vestiaire</b> .....	107,168,174
<b>Barres, Cargaison</b> .....	202
<b>Barrières,</b>	
Trous d'homme .....	87-88,90-91
<b>Barrières de sécurité</b> .....	93
<b>Basculeurs, Seaux</b> .....	177
<b>Boîtes</b>	
Coupoirs .....	202
Couteaux .....	202
Manutention .....	132
Ruban pour sceller .....	197,201
Transfert .....	134
<b>Bouteilles de gaz</b>	
Armoires .....	83
Chariots .....	35
<b>Bureaux</b>	
Atelier .....	174
Ordinateur assis-debout .....	58
<b>Bureaux ordinateur assis-debout</b> ..	58
<b>Butoirs</b> .....	88-90
<b>Butoirs, Quais</b> .....	102
<b>- C -</b>	
<b>Câble commercial</b> .....	206
<b>Câbles élastiques</b> .....	40
<b>Cadenas, Commerciaux</b> .....	127-128
<b>Cales-roue</b> .....	98-100
<b>Casiers</b>	
Acier .....	104-106
Tiroirs .....	124,126
<b>Cerclage, Joints</b> .....	191,195
<b>Cercluses</b> .....	192-193,196
<b>Chaînes, Usage Général</b> .....	26
<b>Chaises</b>	
Chariots .....	168
Empilables .....	168-169
Pliantes .....	168

<b>Chariots</b>	
Aluminium .....	69
Armoires .....	127-128
Atelier .....	32,46-47,49-58,113,115-116,118-119,133,137-138
Barils .....	179-180
Basculeurs .....	42
Bobines de Fil .....	74
Bois .....	68-70,72
Bouteilles de gaz .....	35
Caissons .....	43-46,48
Chaises .....	168
Cueillette de commande .....	53
Cueillette de marchandise .....	53
Matériaux de construction .....	72
Outils .....	163
Panneaux .....	71,73-74
Placoplâtre .....	72
Plateforme .....	55-56,58-67,71
Plateforme dessus en	
vinyle antidérapant .....	65
Plateforme en acier .....	55,59-63,65,71,127-128
Plateforme en aluminium .....	65-67
Plateforme en bois .....	61-63
Plateforme en plastique .....	56,58
Plateforme semi-mobile .....	64
Porte-contenants .....	137-138
Porte-tuyaux .....	70-71
Poutres .....	30
Sécuritaires .....	48
Soudage .....	34
Tablettes .....	49-51,53-55,113,118-119,133
Transport .....	45,48,117
Utilitaires .....	32,46-47,56-58,113,115-116
<b>Chariots élévateurs, Crochets de</b>	
levage .....	26
<b>Chariots pour transport</b> .....	45,48,117
<b>Chevalets</b> .....	73
<b>Chevalets, Barils</b> .....	177
<b>Clavettes de réglage</b> .....	85,87
<b>Clés</b>	
Barils .....	188-189
Bouchons-écrous .....	188-189
<b>Cloisons Grillagées</b> .....	86
<b>Contenants</b>	
Bacs acier .....	139
Bacs empilables .....	131-132,134,138
Bacs petites pièces .....	125,133
Boîtes Transfert .....	134
Catégorie Alimentaire .....	173
Distribution .....	134
Tablettes .....	121
<b>Contenants repliables</b> .....	134
<b>Cordes</b> .....	206
<b>Coupoirs, Boîtes</b> .....	202
<b>Courroies</b>	
Arrimage .....	178
Déménagement .....	178
Logistique .....	178
<b>Couteaux, Boîtes</b> .....	202
<b>Couvertures, Déménagement</b> .....	41
<b>Crochets, Levage</b> .....	26

<b>Crochets levage, Barils</b> .....	177
--------------------------------------	-----

## - D -

<b>Déménagement</b>	
Attaches .....	41
Cordes .....	206
Courroies .....	178
Couvertures .....	41
Enveloppes de protection .....	41
Tendeurs .....	40
<b>Dévidoirs</b>	
Distributeurs .....	140
Supports .....	140
<b>Dévidoirs de ruban</b>	
Adhésifs Opaques .....	198,201
Emballage .....	198
<b>Diabes</b> .....	31-34,36-39
<b>Diabes, Appareils ménagers</b> .....	39-40
<b>Diabes, Barils</b> .....	178,180
<b>Distributeurs</b>	
Feuillards .....	191,195
Film étirable .....	203
Ruban .....	198,201
<b>Doublures</b>	
Barils .....	189
Seaux .....	189

## - E -

<b>Échelles</b>	
Escalier .....	9
Liaison .....	9
Plateformes .....	9
Roulantes .....	5-8,10
Tabourets .....	5-6,170-171
<b>Emballage</b>	
Attaches .....	41
Cerclage .....	191,195
Cordes .....	206
Courroies .....	178
Dévidoirs de ruban .....	198,201
Distributeurs de feuillards .....	191,195
Distributeurs de film étirable .....	203
Enveloppes Coussinées .....	200
Enveloppes de bordereau	
d'expédition .....	200
Feuillards .....	191,193-196
Film étirable .....	203
Manuel .....	203
Pellicule coussinée .....	204
Pochettes à bulles .....	200
Protecteurs de coins & de Bordures ..	49,51-54,65,72,99,203
Ruban .....	197-198,201
Sacs en poly .....	199
Soudeuses par Impulsion .....	202
Tendeurs .....	40
<b>Entreposage</b>	
Armoires .....	83,104,127-130,155
Armoires Petites pièces ..	123-126,133
Bacs acier .....	139
Bacs empilables .....	131-132,138
Bacs petites pièces .....	125,133
Bacs Tablettes .....	121
Boîtes Transfert .....	134
Casiers .....	104-106

Chariots .....	163
Collapsible Contenants .....	134
Contenants .....	173
Distribution Contenants .....	134
Étagères .....	110-112,114-122
Rayonnage à Palettes .....	90
support d'entreposage horizontal .....	141-142
support pour cartons .....	142
Supports Bacs .....	135-138
Supports Empilables .....	140,142
Supports Tuyaux & barres .....	141
Tiroirs .....	124,126
<b>Enveloppes</b>	
Bordereaux d'expédition .....	200
Coussinées .....	200
Protection de mobilier .....	41
<b>Équipement de levage</b>	
Chaînes .....	26
Chariots de poutre .....	30
Crochets .....	26
Gerbeurs .....	26
Grues .....	27
Lève-palettes .....	27
Palans .....	28-29
Tables élévatrices .....	20-24
Transpalettes .....	14-19,31
<b>Équipement pour barils</b>	
Basculeurs .....	177
Chariots .....	179-180
Chevalets .....	177
Clés .....	188-189
Diabes .....	178,180
Doublures .....	189
Doublures Seaux .....	189
Événements .....	188
Leveurs .....	176-177
Pompes .....	182-184,186-187
Robinets .....	188
Supports .....	176
Vannes ressorts .....	188
<b>Équipement pour quais</b>	
Butoirs .....	102
Cales-roue .....	98-100
Tire-palettes .....	26
<b>Escaliers, Liaison</b> .....	9
<b>Établis</b> .....	130,146-160,163-166
<b>Établis, Accessoires</b> .....	156,158-160
<b>Étagères</b>	
Acier .....	119,121-122
Chrome .....	110-112,114-117
Fils métalliques .....	111,117-118,120
<b>Événements, Barils</b> .....	188
<b>Expédition</b>	
Cerclage .....	191,195
Couvertures .....	41
Distributeurs de feuillards .....	191,195
Enveloppes Coussinées .....	200
Enveloppes de bordereau	
d'expédition .....	200
Enveloppes de protection .....	41
Feuillards .....	191,193-196
<b>- F -</b>	
<b>Feuillards</b>	

- Acier ..... 191,193  
 Distributeurs ..... 191,195  
 Outils de cerclage ..... 192-193,196  
 Plastique ..... 194-196  
 Poly ..... 194,196  
**Fil à paqueter** ..... 206  
**Fil recuit** ..... 206  
**Film étirable**  
 Distributeurs ..... 203  
 Manuel ..... 203  
 Transparent ..... 203  
**Fournitures de bureaux**  
 Marqueurs ..... 173  
 Pointeurs au Laser ..... 173  
 Tableaux ..... 171-173  
**Fournitures de cuisine, Tables** ..... 167
- G -**
- Gerbeurs** ..... 26-27  
**Grues, Mobiles à main** ..... 27
- I -**
- Identification, Porte-étiquettes** .....  
 124-126,131
- J -**
- Joints de cerclage**  
 Acier ..... 191,195  
 Plastique ..... 195
- L -**
- Lanières, Porte** ..... 96-97  
**Laser, Pointeur** ..... 173  
**Lève-palettes** ..... 27  
**Leveurs, Barils** ..... 176-177
- M -**
- Machines, Cerclage** ..... 192-193,196  
**Manutention**  
 Barres de Cargaison ..... 202  
 Chariots ..... 68-70,72,127-128  
 Chariots à Bouteilles de gaz ..... 35  
 Chariots à Panneaux ..... 71,73-74  
 Chariots à Plateforme 55-56,58-67,71  
 Chariots Basculeurs ..... 42  
 Chariots d'Atelier ..... 32,46-47,49-58,  
 113,115-116,118-119,133,137-138  
 Chariots pour Bobines de Fil ..... 74  
 Chariots pour Placoplâtre ..... 72  
 Chariots pour transport ..... 45,48,117  
 Chariots Sécuritaires ..... 48  
 Chariots-Caissons ..... 43-46,48  
 Crochets de levage ..... 26  
 Diables ..... 31-34,36-40  
 Équipement de levage ..... 14-24,26-31  
 Nacelles élévatrices ..... 11  
 Palettes ..... 64  
 Plateformes avec pieds ..... 64  
 Plateformes semi-mobiles ..... 64  
 Porte-tuyaux ..... 70-71  
 Rallonges de Fourche ..... 25  
 Supports pour Dévidoirs ..... 140  
 Trémies ..... 43  
 Wagons ..... 63  
**Marqueurs, Tableaux blancs** ..... 173  
**Monte-charges** ..... 26
- N -**
- Nacelles élévatrices** ..... 11
- O -**
- Outils à main**  
 Coupoirs ..... 202  
 Couteaux ..... 202  
**Ouvre-seaux** ..... 189
- P -**
- Palans, Manuels** ..... 28-29  
**Palettes**  
 Avec pieds ..... 64  
 Rayonnage ..... 90  
 Tire-palettes ..... 26  
**Panneaux**  
 Bacs ..... 135  
 Chariots ..... 71,73-74  
**Panneaux pour bacs** ..... 135  
**Partitions**  
 Barrières ..... 93  
 Barrières Trous d'homme .....  
 87-88,90-91  
 Cloisons Grillagées ..... 86  
 Grillagées ..... 84-85,87  
 Portes à lanières ..... 96-97  
 Protecteurs périmètres ..... 84,87  
**Pellicule coussinée** ..... 204  
**Périmètres, Protecteurs** ..... 84,87  
**Plateformes**  
 Semi-mobiles ..... 64  
 Travail ..... 5,73  
**Plateformes avec pieds** ..... 64  
**Pochettes à bulles** ..... 200  
**Pointeurs au Laser** ..... 173  
**Pompes**  
 Barils ..... 182-184,186-187  
 Diaphragme ..... 182  
 Levier ..... 184  
 Manuelles ..... 182-184  
 Rotatives ..... 184,186-187  
**Porte-étiquettes** ..... 124-126,131  
**Portemanteaux** ..... 119  
**Portes, Lanières Souples** ..... 96-97  
**Porte-tuyaux** ..... 70-71
- Postes, Service** ..... 163-164  
**Postes de travail**  
 Accessoires ..... 156,158-160  
 Atelier ..... 174  
 Établis ..... 130,146-160,163-166  
 Ordinateur ..... 58  
 Service ..... 163-164  
 Tables de travail ..... 166  
**Protecteurs**  
 Coins & bordures .....  
 49,51-54,65,72,99,203  
 Périmètres ..... 84,87  
**Protecteurs montants** ..... 89-90
- Q -**
- Quincaillerie, Tige Filetées** ..... 123
- R -**
- Rallonges, Fourches** ..... 25  
**Rangement, Bacs empilables** ..... 134  
**Rangement pour outils, Chariots** ..... 163  
**Rayonnage, Palettes** ..... 90  
**Robinets, Barils** ..... 188  
**Roues**  
 Caoutchouc Moulé ..... 32,79,180  
 Pneumatiques ..... 79  
**Roulettes** ..... 75-79  
**Ruban**  
 Adhésifs en Toile ..... 198  
 Adhésifs Opaques ..... 201  
 Distributeurs ..... 198,201  
 Papier Gommé ..... 198  
 Sceller les Boîtes ..... 197,201  
 Sceller les Sacs ..... 202
- S -**
- Sacs**  
 Boîtes Gaylord ..... 204  
 Poly ..... 199  
**Sacs pour boîtes Gaylord** ..... 204  
**Scellés de sécurité** ..... 205  
**Scelleurs, Feuillards** ..... 192-193,196  
**Seaux**  
 Basculeurs ..... 177  
 Ouvre-seaux ..... 189  
**Sécurité**  
 Barrières ..... 93  
 Cadenas ..... 127-128  
 Scellés ..... 205  
 Systèmes de verrouillage ..... 127-128  
 Verrous ..... 127-128  
**Sertisseurs de feuillards** ..... 192-193,196  
**Service, Postes** ..... 163-164  
**Sièges**  
 Tabourets fixes ..... 169  
 Travail ..... 169
- Socle roulant pour palette** ..... 70  
**Soudage, Chariots** ..... 34  
**Soudeuses par Impulsion** ..... 202  
**Support d'entreposage horizontal** .....  
 141-142  
**Support pour cartons** ..... 142  
**Supports**  
 Bacs ..... 135-138  
 Barils ..... 176  
 cartons ..... 142  
 Dévidoirs ..... 140  
 Empilables ..... 140,142  
 entreposage ..... 141-142  
 Tuyaux & barres ..... 141
- T -**
- Tableaux**  
 Blanc ..... 171-173  
 Liège ..... 171  
**Tableaux blancs, Marqueurs** ..... 173  
**Tables**  
 Chantier ..... 166  
 Élévatrices ..... 20-24  
 Machinerie ..... 166  
 Pliantes ..... 167  
 Travail ..... 166  
**Tabourets**  
 Acier ..... 5,10  
 Fixes ..... 169  
 Polyéthylène ..... 6,170-171  
 Stationnaires ..... 169  
 Travail ..... 169  
**Tabourets de travail** ..... 169  
**Tendeurs** ..... 40  
**Tendeurs, Feuillards** ..... 192-193,196  
**Tiges Filetées** ..... 123  
**Tire-palettes** ..... 26  
**Tiroirs, Casiers** ..... 124,126  
**Transpalettes** ..... 14-19,31  
**Travail, Plateformes** ..... 5,73  
**Trémies, Autobasculateurs** ..... 43  
**Tuyaux & barres, Supports** ..... 141
- V -**
- Vannes ressorts, Barils** ..... 188  
**Verrous, Cadenas** ..... 127-128  
**Vestiaire, Bancs** ..... 107,168,174  
**Vêtements, Portemanteaux** ..... 119
- W -**
- Wagons** ..... 63



## **GARANTIE ET POLITIQUE DE RETOUR**

### **Garantie KLETON**

La politique de garantie et de retour de marchandise citée et décrite ci-dessous se rapporte à tous les produits qui portent le logo KLETON directement sur le produit ou sur l'emballage. Une telle garantie remplace en partie ou en entier toutes garanties du fabricant, écrites ou tacites. L'unique responsabilité de KLETON se limite à réparer ou remplacer tout produit dont la preuve démontre que les matériaux et/ou leur fabrication sont défectueux, et ce, pour une période d'un (1) an à compter de la date d'achat et pour lesquels une réclamation au titre de la garantie est faite au cours de la période de garantie qui s'applique, et aucune réclamation pour tous dommages, quels qu'ils soient, ne sera permise. Tous les produits sont vendus selon cette interprétation spécifique. Les produits défectueux couverts par garantie seront réparés ou remplacés sans frais, à la discrétion de KLETON, par un nouveau produit ou un produit remis à neuf. Les garanties ne s'appliquent que lorsque le produit est utilisé pour les fins aux quelles il a été conçu au départ, dans des conditions normales de fonctionnement et autres. Cette garantie ne s'applique pas aux produits qui ont été manipulés de façon abusive, inappropriée, qui ont été modifiés ou s'ils sont usés par l'usage normal ou qu'ils ont été réparés par quelqu'un d'autre que KLETON ou un centre de réparations autorisé. Les produits couverts par la garantie disponibles ou nous émettrons un crédit approprié. La couverture de garantie particulière à chaque produit s'applique comme il en est fait mention plus bas. KLETON ne vend qu'en gros et, par conséquent, les garanties ne s'appliquent qu'aux acheteurs pour revente ou pour utilisation dans le cadre de leur propre entreprise.

### **GARANTIE DE RÉPARATIONS DES TRANSPALETTES HYDRAULIQUES**

La pompe hydraulique en entier, l'ensemble de la poignée, les composantes du châssis et celles reliées à celle-ci sont couverts pour une durée d'un (1) an pour les modèles d'usage standard et de deux (2) ans pour les modèles d'usage intense et spécialisés. Les pièces sujettes à l'usure comme les roues, rouleaux et les garnitures d'étanchéité sont couverts pour une durée de six (6) mois. Des fourches pliées, tordues ou désalignées montrent des signes clairs d'usage abusif et comme mentionné plus haut, ces cas ne sont pas couverts par la garantie.

Les pièces utilisées pour effectuer des réparations autorisées par la garantie d'un revendeur ou distributeur KLETON ou de l'inventaire de ce dernier seront remplacées sans frais suite au retour, à la réception et à l'examen des pièces défectueuses. Si le revendeur ou distributeur KLETON n'a pas en stock les pièces nécessaires, KLETON expédiera celles-ci FAB Montréal, QC et facturera selon les termes habituels. Un crédit sera émis pour cet envoi suite au retour, à la réception et à l'examen des pièces défectueuses. KLETON n'acceptera pas les réclamations de fret ou de transport. L'utilisation de pièces qui ne proviennent pas de KLETON est défendue et toute pièce non autorisée annulera toutes les garanties.

### **POLITIQUE DE RETOUR**

Nous réparerons toute défectuosité due à des matériaux défectueux ou mal fabriqués sans frais. Veuillez retourner le produit complet ou en partie, tel qu'il aura été entendu, fret port payé au distributeur KLETON de qui vous avez acheté le produit. Ces garanties ne couvrent pas les bris dus à une manipulation abusive, inappropriée, à l'usure normale, au dommage accidentel ou lorsque des réparations ont été effectuées ou tentées par quiconque autre que KLETON et ses centres de services autorisés. Ces garanties vous donnent des droits juridiques spécifiques et il est possible que vous puissiez avoir recours à d'autres droits qui varient d'une province à l'autre. Si vous avez des questions, veuillez communiquer avec votre distributeur KLETON attitré (une preuve d'achat est requise).

Catalogue K0925

